

A MAGYAR
TUDOMÁNYOS AKADÉMIA
KÖNYVKIADÓ -VÁLLALATA

ÚJ FOLYAM. XXI. KÖTET.

A

HADÜGY FEJLŐDÉSÉNEK
TÖRTÉNETE.

ÍRTA

BÁRCZAY OSZKÁR.

ELSŐ KÖTET.

BUDAPEST, 1895.

A
HADÜGY FEJLŐDÉSÉNEK
TÖRTÉNETE.

ÍRTA

BÁRCZAY OSZKÁR.

ELSŐ KÖTET.

(68 ÁBRÁVAL.)

BUDAPEST,
KIADJA A MAGYAR TUDOMÁNYOS AKADÉMIA.
1895.

HORNYÁNSZKY NY. BUDAPEST

ELŐSZÓ.

Az egykor katonás magyar nemzetet jogász nemzeté formálták bizonyos körülmények, s ez új alakjában a zöld asztal mellett védelmezte meg azt, a mit hajdan a csatatéren szerzett.

Igazságtalanok lennénk azonban, ha azt állítanók, hogy a jogász-nemzedék nem ápolta ősei örökét: a hadi érelyeket. Sokszor látjuk lóra szállni s karddal szerezni érvényt a megtámadott szabadságnak, törvénynek. De ily viszonyok között a hadügy fejlődése nem tarthatott lépést azon nemzetekével, a melyeknek saját hadseregük volt.

Érezték ezt azok a lelkes emberek, kik a Magyar Tudományos Akadémiát alapították s akkor, a mikor menedéket alkottak a többi tudománynak, a hadi tudományról sem feledkeztek meg, helyet adván neki csarnokaiban.

A hadügy fejlődésével sok új fogalom keletkezett s ezek kifejezésére nem volt szavunk.

Ennek hatása következtében az első magyar katonai írók: B. Lakos, Kiss Károly, Szontágh Gusztáv stb. min-

denek előtt több jóakarattal, mint szerencsével műszavak teremtéséhez fogtak. Ezt folytatták az új honvédség sorai-
ból kikerült érdemes írók is, a kik különösen a 70-es
évek elején túlhajtott purismussal, úgyszólván minden
katonai fogalom kifejezésére gyártottak új szót. De ezek,
mert nagyrészt a nyelv szellemével ellenkeztek — nem
váltak népszerűvé s többnyire idegenebben hangzanak,
mint a nemzetköziek.

E munkának czélja a hadi tudomány elemeit a nagyobb
közönséggel megismertetni. Természetes tehát, hogy olyan
szavakra kellett szorítkoznom, a melyeket mindenki vagy
ismer, vagy első hallásra is könnyen megért.

Ez az oka, hogy sok olyan szót mással kellett felcserél-
nem, a melyről a honvédség azt hiszi, hogy már polgár-
jogot nyert, holott a nagy közönség előtt, a melynek mun-
kám szánva van, idegen.

Például a hadászat és harcászat szavakkal a közön-
ség nagyobb része nincsen tisztában.

Azt sem tudja, hogy a harcászat más valami, mint a
hadászat, a stratégia és taktikáról pedig tudja — legalább
azt — hogy különböző fogalmak kifejezői.

Nem napi lapokban, de tudományos színezetű köny-
vekben is olvastam nem egyszer a „hadászat“ szót a „hadi“
helyett úgy használva, mintha az a hadi tudományok
összességének volna kifejezője. Például egy fegyvertani
munkát ismertetvén az író, hadászati irodalmunk gyara-
podásának örül. Ha a kifejezést nem találták volna föl, nem

hiszem, hogy az illető a stratégiai irodalom gyarapodását látta volna e „fegyvertan“ megjelenésében.

A terep-et „térszín“-nel helyettesítettem. E szó a Természettudományi Társulat kiadványaiból ismeretes s nem csak azért tartom jobbnak a terep-nél, mert magyarosabb, hanem azért, mert bárki magyarázat nélkül is megérti. Régi fegyverek elfelejtett neveit a Nyelvtörténeti Szótár, Besztercei Szószedet s egyéb régi nyelvemlékekből böngésztem ki és csak olyanoknak adtam új nevet, a melyeknek kifejezőjére nem akadhattam.

Nem lévén nyelvész, az új szavak képzésében nem mertem csupán a magam ízlését követni, hanem a M. Tud. Akadémia főtitkárának, Szily Kálmán úrnak tanácsával is éltem, ki szíves készséggel támogatót, sok éven át szerzett tapasztalataival. Fogadja érte köszönetem őszinte nyilvánítását.

Mindazonáltal maradt néhány rossz képzésű vagy különös hangzású szó is a könyvben, mint honvéd, elővéd, hátvéd, menetelni stb. Erre nézve az legyen mentségem, hogy köztük az első oly mély gyökeret vert nemcsak nyelvünkben, de szívünkben is, hogy szentségtörés lenne elfelejtetése. A többiek pedig oly közkeletűek, hogy nem tarthattam magamat feljogosítottnak, helyettük más szavak használatára.

Nem mulaszthatom el ez alkalommal Szilágyi Sándor és Hampel József akadémiai r. tag uraknak szíves támogatásukért hálámat kifejezni.

VIII

A második kötet végén található a betűsoros név- és tárgymutató; ez s a két kötet mindenikének végéhez kapcsolt tartalom-jegyzék megkönnyíti az áttekintést.

Végre, hogy az elkerülhetetlenül szükséges csillag alatti jegyzetek számát ne szaporítsam, a munka végén mutatom be azon művek sorát, a melyek segítségemre voltak.

Budapest, 1895. márczius 30-án.

Bárczay Oszkár.

BEVEZETÉS.

Hogyan lett a magát védő emberből katona? Miért verekedtek, tusakodtak az emberek? Hogyan szabályozták a tusakodást és hogyan lett ezekből a szabályokból hadi tudomány? Védőhelyek, czölöp-építmények, föld- és kővárak keletkezése. Hogyan lépett a legtöbb tudomány és mesterség a hadügy szolgálatába.

Az embernek eleitől kezdve küzdeni kellett azért, hogy magát táplálhassa, megvédhesse és föntarthassa, küzdenie az elemekkel, állatokkal és embertársaival. Az állatokkal való küzdelemből lett a vadászat, az embereknek egymással való küzdelméből a háború, „melynek intézése mesteremberi dolog a tudatlannak, és tudomány a beavatottnak“.

Az embernek első öntudatos cselekedete a verekedés volt, verekednie kellett az állattal, melynek húsát meg akarta enni, hogy elejtse; szomszédjával, ki a dolognak könnyebb végét fogta és azt tőle el akarta venni.

Az embert s az állatot ugyanaz az ösztön készítette egymás kölcsönös megtámadására. Az állat épp úgy vadászott az emberre, mint az ember az állatra s ezért mind a kettőnek védelmeznie kellett magát. Ugyanaz az ösztön, a mely miatt ragadozónak nevezünk bizonyos állatokat, képezi rugóját valamennyi tettünknek. Ez fejleszt

tette bennünk az értelmet és az ügyességet. Míg a legtöbb állat hatalmas fegyverrel jön a világra, az ember csak pusztá kézzel áll a számtalan rá várakozó veszedelemmel szemben. Annak az emberi generációnak, a melyről beszélünk, már nem volt olyan erős szemfoga, mint a Hackel pithekanthroposának vagy a beszélni nem tudó alali-knak. Fegyvert kellett tehát csinálnia. Ki ellen? Leginkább édes testvérei ellen, mert ezek voltak a legveszedelmesebb és leghatalmasabb ellenségei 5 többi ellenségétől, az állatoktól, megvédte volna a tűz, füst, kereplő, rovarpor stb., de a teremtés koronájától való védelem céljából más gépeket kellett kitalálnia, mint a kereplőt és más port, mint a rovarport.

Úgy látszik, hogy az ember valamennyi találmánya azért van, hogy egyrészt használjon, másrészt ártson az emberiségnek; valamennyi találmány a hadi tudományok szolgálatában és a fegyverek oltalma alatt keletkezett.

Eleinte minden mesterség és tudomány segédmestersége, segédtudománya volt a hadi mesterségnek, hadi tudománynak; a követ lándsává köszörülő, a bronzból és vasból kést, kardot kovácsoló ember arra törekedett, hogy hatalmas támadó és védő szerszámokat készítsen, tehát az első köszörűs, az első kovács nem mint Önálló mesterséget művelte mesterségét; így volt ez a többi mesterségekkel is, a melyek később, hogy művészetté és tudománynya fejlődtek, a hadviselésnek köszönhetik, mert csak a fegyverek oltalma alatt dolgozhattak nyugton az emberek.

Csak balitéletes ember mondhatja azt, hogy a katonai mesterség emelkedése a polgári mesterségek hanyatlását vonja maga után.

Az örökös béke lehetetlen és kéntelen valami; nem

hisz benne senki igazán. Hogy is lehetne benne hinnünk, mikor körülöttünk az élő lények milliárdjai harcolnak folytonosan; a bennünket környező világ valamennyi része, a levegő, a vízcsepp, a növények levelei stb. mind-megannyi harczterek, hol a napnak minden szakában harcz folyik, 8 ez sohasem fog megszűnni, mert ez a létért való küzdelem. „La guerre et la destruction sont les lois essentielles de la nature vivante“, mondja Le Bon.

Az ember ma is olyan, mint sok ezer év előtt volt; a bőrze-bárok azok a szenvedélyek uralkodnak, mint az őskor vadászain, kik, ha lehetett, elvették szomszédjaik vadászterületét és a pásztornépeken, kik háborút viseltek azért, hogy legelőt biztosítsanak annak a nyájnak, mely Őket ruházta és táplálta, mint nemkülönben a modern népeken, kik kereskedelmük érdekében viselnek háborút, mert mind verekedni is kész azért, hogy éhségét, szomját csillapítsa.

A szerszámok, melyeket az emberek eleinte fegyverül is használtak, durvák és tökéletlenek voltak: a kőből faragott kést hosszú botra erősítették, hogy olyan távolságból árthassanak az állatoknak, melyben azok még nem érhetik el őket.

Az emberiség, akár a mono- akár a polyphyletikus leszármazás hypothesisét fogadjuk is el, sokkal régebben él a földön, mint azt első tekintetre hinnők. Utánzásra való minta nélkül, pusztán a szükségétől vezetve, sok ezer év kellett, míg a legegyszerűbb szerszám létrejöhetett.

A történelem előtti időnek első korszakát, a kőkorszak palaeolithikus periódusát nem szabad a legrégebnek tekintenünk; ezt a hosszú korszakot, több még hosszabb ismeretlen korszak előzte meg, a melyekről mit sem tudunk, mert az emberek működése semmi nyomot sem

hagyott hátra. Sok idő telhetett el a közben is, hogy a különböző célokra különböző szerszámokat csináltak s míg kieszték azt, hogy a különböző szerszámok készítéséhez melyik kofaj való. Mikor vágó és szaró szerszámokat már kovakőből, achatból, obsidianból, jáspisből stb., kalapácsokat, baltákat, fokosokat porphyrból, bazaltból, dioritből készítettek, az emberiség már sok időt élt. sok ezerévi küzdelem érlelte meg benne a tudás e magas fokát, melyet mi nehezen ítélnénk meg, épp oly nehezen, mint a magas alpesi csúcsról letekintő turista az alatta emelkedő középhegység magasságát, melyet csak csekély dombnak lát, holott az a juhait lenn a völgyben legeltető pásztor szemében óriásnak tűnik föl.

A kőkorszakot az érczkorszak váltotta föl, de nem mindenütt egy időben. A helyi viszonyok különbözősége okozta azt, hogy az emberek értelme nem fejlődött egyformán mindenütt, s néhol egyedül kőből, máshol vegyest kőből és érczből, ismét máshol már csupán érczből csinálták a szerszámokat és fegyvereket.

A tapasztalás azt mutatja, hogy a háború az emberiség természetének következménye, és ennél fogva a katonaság társadalmi intézmény, a hadi tudomány társadalmi tudomány.

A verekedés az emberi természetben gyökeredzik s ennek szabályozásából lett a hadi tudomány, azért, hogy az emberi társadalom megvédhesse és fentarthassa magát.

Eleinte, míg egyszerűen csak verekedtek, a fizikai erő, később, mikor már a verekedés szabályozva volt, az erkölcsi erő is tényezőjévé lett.

Sallustius azt mondja, hogy az emberek eleinte sokat tusakodtak azon, vajjon mi fontosabb a háborúban, az emberi test ereje-e, vagy a szellem hatalma? Kétségtelen-

nül mind a kettő egyaránt szükséges, mert a működés megkezdése előtt szükséges megfontolni és tisztázni a helyzetet és azután erélyes működés kell, hogy a terv végrehajtása sikerüljön. A tervezést a végrehajtástól elválasztani nem lehet. De melyiket illeti háborúban az elsőbbség? Attól az időponttól kezdve, a mikor a háború megszűnt tisztán birkózó küzdelem lenni, a mikor egyes embercsoportok mások rovására terjeszkedtek, s terjeszkedő vágyukat a háború valószínű indító okának tekintették, a soknemű veszedelem, nehézség és súrlódás annyira bonyolította a hadviselést, hogy az erkölcsi erőt ismerték el a háború leglényegesebb tényezőjének.

Mennyivel inkább kell azt ma annak elismernünk! A hadi tudomány kiválóan társadalmi tudomány, mert főeleme az ember, annak fizikai és erkölcsi ereje.

Volt idő, a mikor erről az emberek megfélemltek s azt képzelték, hogy a csatamező egy nagy sakktabla, a katonák sakkfigurák s hogy egy bizonyos húzás után az ellenfél okvetetlenül *csak azt* teheti, a mit a szabály rendel. A nagy hadvezérek azonban az embert tanulmányozták. Napóleon és a többi elsőrangú hadvezérek nagy emberismerők és lélekbúvárok voltak.

Azok a tudományok, a melyekből az embert ismerjük meg a hadi tudomány legfőbb forrása, a többi csak segédtudomány. Annak, a ki a várépítésnél, fegyverek készítésében a részletes munkát végzi, matematikusnak, mechanikusnak stb. kell lenni, de annak, a ki a várat védelmezi, támadja, annak, a ki a fegyvereket az emberekkel fölhasználhatja azért, hogy az ellenségnek ártson, semmivel sincs több szüksége a matematikára, mint a bírónak, ügyvédnek stb., neki nem elég a számokat ismerni, neki az emberre kell számításait alapítania; de

annak, a ki várakat épít, fegyvereket s egyéb hadi szerzőségeket, készít, nem kell katonának lennie; azt elvégezheti más is, holott annak, a ki megmondja hová építsék a várat, a kinek a vár védelmezését intézni kell, okvetetlenül katonának kell lennie.

Igen jól felhasználható a fegyvereket az, ki nem tudja mikép készítették ezeket, de az a technikus, ki a fegyver minden egyes alkatrészeit ismeri, vagy új fegyvert talált föl, nem következik, hogy jó katona legyen.

Az a hadvezér, ki egyedül csak a mathesis segítségével csinálja tervét, okvetetlenül csalódnia fog, mert megközelítve kiszámítja, hogy ennyi meg ennyi emberből hányat talál el az ellenség golyója, ha az Őket az ellenségtől elválasztó utat ennyi meg ennyi idő alatt járja be s ebből azt a tételt vonja le, hogy ennyi meg ennyi emberrel fog okvetetlenül megérkezni; és csalódnia fog, mert sok más lélektani tényező működik a harcban közre: például a félelem, lelkesedés, boszúvágy, éhség és fáradság érzete stb., melyek mind fontosabbak, mint a golyók találására alapított számítás.

Gyakran egy szó, egy hang oroszlánna teheti a leggyávább katonát, vagy gyávává, még Leonidást is. Bonaparte 1796-ban, akkor a mikor az olasz hadsereg fővezére lett, azzal a hadsereggel küzdte győzelmesen végig leghíresebb hadjáratát, a mely számra nézve minden serege között legkisebb volt; ha akkor csupán a mathesisre támaszkodik, aligha éri el azt a sikert, mely Európa alakját, képét annyira megváltoztatta.

Bonaparte tudta, hogy hadi szerei csekélyek, tüzérsége gyarló, lovassága semmi s hogy ennek következtében csak az emberekre lehet támaszkodnia; tudta, hogy mivel

lehet a köztársaság fiatal tábornokait és nélkülözésgyötörte katonáit tette serkenteni; nem is csalódott, mert az itáliai fényes győzelmeket vezetése alatt egyedül a lelkes emberek vívták ki.

Mély emberismeretet tanúsítanak alább következő szavai, melyek azt, a sereget tették a világ első katonáivá, a melyet elődei nem tudtak győzelemre vezetni:

„Katonák! Rosszul éltek és majdnem meztelenek vagytok. Á kormány sokkal tartozik nektek, de semmit sem tehet érteket. Türelmetek és bátorságtok tiszteletre méltó, de sem hasznot, sem dicsőséget nem nyújt. Én a világ legtermékenyebb mezőire foglak vezetni benneteket, hol nagy városokat, gazdag tartományokat fogtok találni, hol tisztelet, dicsőség és gazdagság vár reátok. Itáliai katonák, lesz-e bátorságtok ?!”

A nagyszabású hadi tervek mind lélektani mozzanatokra voltak alapítva; a mathesis gyakran ellenük beszélt és mégis sikerültek.

Képzeljük, hogy Bonaparte az itáliai sereg rossz állapota miatt visszariadt volna s az emberi lélek titkait nem ismerve, a rideg számokra támaszkodva, nem ily buzdítón szól katonáihoz; bizonyára a lonatói, castiglioni. arcolei, rivolii babérok nem díszítették volna Campoforniónál a francia zászlókat, s minden másképp alakul Európában.

Egységes Olaszország volna-e ma, ha Garibaldi túlságos sokat gondolkozik azon, hogy az a halhatatlan ezer. melylyel neki indult az idegen zsarnokság megtörésére, mennyivel kevesebb azoknál, kiket le kell vernie.

Dárius és Xerxes számoltak, a görögök lelkesedtek s kinek volt igaza?

Az ó-kor gondolkodó emberei is sokat tartottak az

erkölcsi hatásra és ezért minden hadvezérüknek egyszersmind szónoknak is kellett lennie. Macchiavelli azt mondja, hogy ha a vezér nem tud a sereghez szólani, nehezen lehet sikert remélnie. Hányszor kellett Nagy Sándornak hadait lelkesíteni, hogy leküzdéssé velők azt a számtalan fáradalmat, melylyel indiai és arábiai útja járt.

A rómaiaknak első dolguk volt a táborbaszállás után annak közepén gyep-hantból szószéket állítani, honnan a vezérek lelkesítő szavukat hallatták.

Caesar, Augustus stb. nagy szónokok voltak. A katonai ékesszólás minden korszakban akkor enyészett el, mikor a katonaság megszűnt a haza szabadságának védője lenni és szolgálja lett a fejedelemnek, mikor nem eszméért harczoltak, hanem csupán zsoldjukért és kecsegtető Ígéretékért.

Miféle lelkesítő beszédet is lehetett volna mondani a praetorianusoknak, landsknechteknek, s szabad Helvetia zsarnokság zsoldjába szegődött fiainak, kik sok helyt a szabadság hóhérai lettek? A nagy hadvezérek igen nagyra becsülték az ember ismeretét. A hadi történetben sok példát találni arra, hogy csekély számerővel mennyi győzelmet vívtak ki, ha a katonákkal bánni tudtak.

Mindenkor a hadviselés szolgálatában találjuk az összes physikai erőt és valamennyi kézi ipart.

A physikai és erkölcsi világ között való viszonyok teszik a hadi tudományt, mondja Carrion-Nisas s azt teszi még hozzá, hogy ez a gondolatok és tettek csoportosulása, melynek alakulásában a természet rendje szerint a tett volt a kezdet és ezt az elmélkedés követte; a társadalmi rend szerint pedig később a gondolatnak kellett a tettet megelőznie.

Az első háborúk verekedések, ökölviadalok voltak, de

ezekben sem döntött egyedül a nyers erő, ezekben is nyilvánult a művészetnek egy bizonyos neme; a régiek az istenek adományának tekintették és nagyrabecsülték.

A *pale* (birkózás) a régi görögöknél a pentathlonok között az ötödik helyet foglalta el s annak már Homeros idejében nagy jelentőséget tulajdonítottak. A herosok korában pedig már szabályozva is volt; benne csak az a két versenyző vehetett részt a ki az előző négy versenyből mint győző került ki.

Az erre vonatkozó szabályokat tapasztalatok gyűjtése és megfontolása után alkották.

Később, a hadviselés fejlettebb korában sem vesztette el jelentőségét a *pale*.

Thebae ellen vezették a legelső rendezett csapatokat. Régibb időből e tekintetben semmit sem jegyzett föl a történetírás, s ezek a rendezett csapatok Jupiter tiszteletére az útjokban eső nemei erdőkben, hol a Heraklesnek áldozatul esett oroszlán barlangját ma is mutatják, palaestrát alapítottak s az itt rendezett játékokat nemei játékoknak nevezték.

A gyöngébbek örökösen ki voltak téve az erők zaklatásainak, az élelemszerzés- és gyűjtéstől elment a kedvük, mert belátták, hogy az nem nekik hanem az erősebbeknek válik javukra, kik a mint szerét teheték, elvették tőlük. Ez a körülmény már jókor társulásra vezette az embereket; így megerősödve nem csak védelemre, hanem zsákmányt célzó támadásra is gondoltak, és csakhamar érezték bizonyos rend, munkafelosztás stb. szükségét.

Nézzük csak a mezőn játszó gyermekeket, kik közül mindenik beszél, tervez, parancsolni akar s végre is nem lesz semmi a játékból, míg a legokosabb, vagy mondjuk

a legjobb beszélő tehetséggel megáldott magához nem ragadja a vezéri botot; így volt ez az ősbembereknél is, mert csakhamar be kellett látniok, hogy sem megvédeni nem tudják magukat, sem ellenségeiket megtámadni nem képesek, legalább sikerre való kilátással nem, ha meg nem egyeznek a végrehajtandó tervben; a tapasztalás arra vezette tehát őket, hogy háborúban, hol a hirtelen elhatározást követő gyors végrehajtás a siker titka, egynek parancsolni kell és pedig annak, kinek legtöbb eszerélye és tekintélye van, a többinek pedig engedelmessékedni. Itt ebben a munkafelosztásban látjuk legelőször a hadviselés két fajta elemének, a physikainak és erkölcsinek együtt való működését.

A fegyelem így öltött alakot.

Ezek a csoportok voltak az első hadegységek; vezérük, ha nem tartották csalhatatlannak — a mi pedig, az emberek természetét tekintve, vajmi ritkán eshetett meg — kénytelen volt társainak legalább javával a teendőkről tanácskozni.

Ezek a tanácskozások voltak az első hadi tanácsok.

Éjjelre, rossz időben, az ellenséghez közel, ha pihenni kellett, nehezen járható meredek sziklákra, barlangokba húzódtak, az ezekhez vezető ösvényt eltorlaszolták, ez volt az erődítésnek kezdete; utóbb állandó lakásaikat czölöp alkotta mesterséges szigetekre építették, ezeknek berendezése védelemre volt alapítva; később földvárak és kőfalak védte helyeket alkottak az állandóan egy helyen lakó emberek, míg a vándornépek szekérsánczokkal védték táboraikat.

Ott, hol az eltorlaszolások, bűvő helyek stb. nem nyújtottak elég biztosságot, néhány ember ébren maradt s örködött addig, míg a többi aludt, azért, hogy ők is biz-

vást hajthassák majd nyugalomra fejüket, mikor a már kipihentek föl váltják őket. Így fejlődött a tábor és a biztosító szolgálat.

Természetesen a csoportok mindig nagyobbak lettek, mert mindenik igyekezett a másikon túltenni.

S e társadalmadnak, ezeknek a csoportoknak növekedése rendesen addig tartott, míg azok föl nem oszlottak vagy le nem győzettek. Eleinte, mikor a társult csoportok kicsinyek volt, kevés volt közöttük a különbség, de növekedésükkel nem csak számuk, de belső szervezetük is elkülönbözött.

Az alig szervezett embercsoportok szétverése vagy meghasonlása után kivált egyesek, külön a többiektől, jól megtudtak élni, mert a primitív embereknél nem volt munka-felosztás, és ugyanaz az ember mindent megtudott csinálni és szerezni, a mire szüksége volt. Ma is egy afrikai törzs embere, magára hagyva, inkább megtudna élni, mint Európa legügyesebb embere.

Ebből az következik, hogy a kevésbé tökéletesen szervezett első társadalmak tagjai önállóbbak voltak, mint a mai társadalmak emberei.

Mennél nagyobb lett a csoport, annál több gonddal járt a vezetése. Alosztályokra kellett osztani, mert a hadviselés főfeltétele, a mozgékonyság kívánta azt meg. A kisebb csoportok élelmezése nem adott gondot, minden egyes ember maga gondoskodott élelméről s talált is enni valót, melyet felesége vagy gyermekei hordtak utána; de mikor egy területen sokan gyűltek össze, mikor a közelben nem volt annyi enni való, a mennyi kellett, ez az ügy is rendezésre szorult.

Az élelemszerzés és szállítás is a főnök gondjait szaporította.

Már az ős társadalmak keletkezésekor azonnal alakult egy úri és egy szolgai osztály; az úri osztály a körül lakó szomszédokkal érintkezett, a szolgák pedig nem; ez utóbbiak a belső szolgálatot végezték, uraik s magok élelmezéséről gondoskodtak stb.

Úri osztályt az élelemszerzés munkájában csak vadász-népeknél látunk.

Minden időben voltak olyan emberekből alakult törzsek, a kiknek jelleme akadályozta a társulást.

Az aborok Indiában magukról azt mondják „olyanok vagyunk mint a tigrisek — ketten egy barlangban nem férünk meg“.

A külön élő zsidó törzsekből Saul és Dávid idejében akkor lett egységes nép, a mikor háborút kellett viselniök a moabiták, ammoniták, edomiták és philisteusok ellen.

Hasonlóan történt ez a görögöknél is.

Eleinte csak bizonyos időre, a veszedelem idejére társultak és választottak vezért, később mintegy észrevétlenül lett az időleges vezérből állandó államfő.

Az államfökké lett vezérek, fejedelmek hatalmának gyarapodása a hadviseléstől függött; mennél több hosszú ideig tartó háborút viseltek, annál inkább növekedett a fejedelem hatalma. A rabló-harczias tevékenység pedig a despotikus hatalom előtt való meghajlással jár.

Mind ez nem hypothesis, hanem olyan tény, melyet az újonnan alakuló és fejlődő társadalmaknál ma is láthatunk s melynek igaz voltát a történelem is bizonyítja.

Szerencsés hadvezérekből rendszeren despota lesz. Vagy nem erre tanít-e Pausanias, Caesar, Augustus és Bonaparte története is?

A pásztornépek egy helyen nem maradhattak állandóan, vándorolniuk kellett azért, hogy a lelegeltetett területek

helyett új jó legelőket kaphassanak; vándorlásaik közben olyan mezőkre is bukkantak, melyekre mások már előbb rábocsátották nyájaikat, s melyeket ezek e jogcímen tulajdonuknak tekintettek. Ezeket ki kellett onnan verni.

Itt van egyrészt a támadó, másrészt a védő háború, mert az előbb érkezett jogosnak vélt tulajdonát verekedés nélkül nem igen volt hajlandó átengedni az utóbb érkezettnek.

A népvándorlások nem egyebek, mint pásztornépeknek legelő-szerzés ezéjából tett helyváltoztatása és a kiszorítottaknak tovább húzódása. Ezeknek máshelyt okvetetlen támadókká kellett válniok, ha megint ők találták az új legelőt elfoglalva.

Mindenki tudja, mily nagy jelentőségű volt a pásztornépeknek helyváltoztatása. Pásztornépek voltak a dórok is szintén, kik azért támadtak a vándorlásuk útjába eső embercsoportokra, hogy tőlük a jó legelőket elvegyék. Hogy e vándorlásnak is mily nagy következései voltak, tudjuk a történelemből, mely elmondja, hogy a Heraklidák vezetése alatt miként alakultak azok az államok, melyek Hellas dicsőségét hirdették.

Hát a nyugatrómai birodalom rombadőlését s az e romokon emelkedett új államok megalakulását nem vándorló pásztornép okozta-e? Ha Ázsia legelői elég enni-valót nyújtottak volna a hunok nyájainak, vagy ha más népek nem szorították volna ki a legelőről a hunokat, ma talán egész Európa latinul beszélne.

Azonban nemcsak a pásztornépek viseltek támadó háborút, a földművelőket és kereskedést űzőket is agressivékké tette a más tulajdonára való vágyakozás — az irigység, mert ezek is láttak kívánni valót, olyas valamit, a mi sóvár lelkükben irigységet keltett.

A földművelő népek termékeny földre, a kereskedést űzők tengeri kikötőre, oda vezető utakra, piacra és vevőkre vágyódnak s vágyaik kielégítése végett háborút viseltek, viselnek és fognak viselni.

Azt a nagy háborút, melynek Ilionnál lejátszódott utolsó epizódját Homeros oly szépen megénekelte, nem Heléna szép szemeiért viselték, hanem kereskedelmi érdekekből. A spártaiak Messenia lakóival azért harczoltak, mert termékeny földjükre vágyódtak, a pún háborúk pedig a középtenger kikötőiért, kereskedelmi csomópontjaiért folytak és ma miért viszik hódító fegyvereiket a polgáriasodott európaiak sötét Afrika vadonjaiba? azért-e, hogy boldoggá, kereszténynyé tegyék lakóit? Bizony nem, hanem azért, hogy ezt az egyszerű népet sok olyan dologgal megismertessék, melyet eddig nem ismert — és így cikkeik számára belőlük kész vevőket teremtsenek s kereskedésüknek utat nyissanak.

A puritán angolok csakis azért, hogy a temérdek khinait a tőlük vásárlásra kényszerítsék, századunkban, 1840—1842-ben, háborút viseltek a mennyei birodalommal, mert az népe javát tekintve, nem akarta az ópium bevitelét megengedni.

A pásztor- és földművelő népek követeléseikben szerények; ha annyiok van, hogy megélhetnek, nem igen harczolnak tovább, foglalatosságuk az idegekre megnyugtatólag hat, természetük szemlélődővé válik s ez nem igen növeli a harcias szellemet; de a kereskedő népeknél látjuk, hogy „Pappetit vient en mangeant“, ezek telhetetlenek, irigységük, kapzsiságuk, más tulajdonára való vágyódásuk gyarapodásukkal nő, szomjuk olthatatlan.

Manapság, mikor úgyszólván valamennyi népnél a kereskedelmi érdek kerekedett felül, örökös háború lenne,

ha szerencsére a hadviselés kétélű fegyver nem volna s az egymástól való félelem le nem hűtené a kapzsiság támasztotta harci tüzet.

Eleinte tehát minden fegyverfogható ember katona volt és csak a munkafelosztás haladásával keletkezett egy külön katonai osztály, melynek védelme alatt az életföntartás főforrásai: a földművelés, állattenyésztés és az ipar fejlődhetek. Ha mindenki harczolt volna a támadókkal, ki szántott volna s ki készítette volna azt a számtalan eszközi melyre a művelődés fejlődése következtében az embereknek szükségök volt és van ?

Eleinte az ember, mint láttuk, ember ellen pusztá kézzel harczolt, később tökéletesedett fegyverekkel; a fegyverrel fölszerelt emberek szövetkezéséből lett a hadsereg, melynek e fogalom legújabb definitiója szerint, mind azt magában kell foglalnia, a mivel támadni és a mivel védekezni lehet, Nincs az iparnak tehát olyan ága, melynek termékeire a hadseregnek szüksége ne lenne s ezért a hadi tudomány, illetőleg a hadvezetés valamennyi iparágának nemcsak munkát ad, hanem fejleszt is és védelmében részesíti. így van ez a tudományokkal is, melyek a hadviselés oltalma alatt fejlődhetek csak. Mondtuk már, hogy nem való az, a mit némelyek állítanak, t. i. hogy a katonai mesterség fejlődése a többi mesterségek hanyatlását vonja maga után, sőt inkább ennek emelkedésével a többi is fejlődik.

Az igaz, hogy a hadseregek számának növekedésével az adózók terhe növekedik, de mennél nagyobb a hadsereg és mennél több dologra van szüksége, annál inkább hasznára lesz a polgári mesterségeknek.

Nem is ebben van a baj, hanem abban, hogy sok időre sok munkáskezet von el a nagy hadsereg a hasznára

közvetlenebb munkától; s ez nemzetgazdasági baj. valószínű csapás, melyen a békelétszám, illetőleg a keretek létszámának apasztásával és a kiképzési és tényleges szolgálati idő leszállításával könnyen lehetne segíteni.

A háborúban való használhatóságából a hadsereg semmit sem veszítene, ha egyébre nem tanítanak, mint arra. a mire a háborúban valóban szüksége van.

De a keret létszámának apasztása, a kiképzési és tényleges szolgálati idő leszállítása nem történhetik meg egyszerre, a nélkül, hogy sokan kenyerüktől meg ne foszthatnának, de fokozatosan igen; s ha az első komoly lépés ebben az irányban megtörténnék, kevesebben választanák a katonai életpályát és a mostani nemzedék kihálása után senki érdekében sem lenne a nagy békelétszámú hadseregek tartása s a kiképzési időnek hosszúra való szabása, mert minden elfogulatlan katona tudja, hogy az embereket a mostanihoz képest elenyésző rövidségű idő alatt is meg lehet arra tanítani, a mire a háborúban szüksége van, hogy az a mire azonkívül tanítják, csak játék s a ráfordított idő pazarlás.

„A legjobb, legtermészetesebb viszony, ha a hadsereg nem egyéb, mint a mozgósított nép s a nép a leszerelt hadsereg“, mondja Rüstow, korunk egyik legeszesebb katonája, és igaza van; természetellenes dolog az, ha a katonaság külön osztályt alkot. Ezt a természetellenes állapotot a római császárság teremtette meg, s ma is vannak hívei.

Ezt az állapotot a fejedelmek és a népek között fönnálló viszonyok megváltozása szülte s nem lehet mondani, hogy mind a kettő javára.

A fejedelmek hajdan a néppel egy cél felé haladtak s mint a legfőbb judíciummal bíró egyének, a nép kö-

zős akarata következtében vezetői voltak; fegyveresekre nem azért *volt tehát* szükségök, hogy azok népeiktől megvédelmezzék őket, vagy hogy békében legyen kivel katonásdit játszaniok, hanem azért, hogy a nép gyarapodását a külső ellenségtől megvédelmezzék. A középkor fejedelmei, kik nem a nép akaratából, de Isten kedvező kegyelméből viseltek koronát, a földet és népet tulajdonuknak tekintették s bizony-bizony néhol mégis azt cselekszik.

Ott, hol a hadsereg nem egy óriási praetorianus testőrsereg, mely a fejedelem szeszélyeinek szolgálatában áll, ott, hol az annak a népnek érdekeit védi, melynek része, ott a hadsereg fejlődése: a nép, a nemzet minden irányban való fejlődésének hatalmas tényezője.

Az államok, a népek érdekeinek védelmére nem szükséges, hogy a népnek oly nagy része álljon folytonosan fegyverben, mint az ma Európában történik.

Rómában is csak attól az időtől kezdve voltak nagy állandó hadseregek, a melyben egyes önző emberek miatt a kormányzási ügyeket harczolva intézték el, a melyben a katonák nem a hazát, hanem a hatalomravágyó egyesek ügyét szolgálták, a minek pedig az lett a következése, hogy a katonák külön néposztályt alkottak, mely úgyszólván száz éven keresztül intézte a birodalom sorsát. Ok választották a császárokat s védelmezték ha kedvükben járt, ha pedig nem, elkergették őket.

ELSŐ FEJEZET.

A hadak szervezete, taktika (harczászat), stratégia (hadászat), katonai nevelés, hadkiegészítő módok, zsold, erősített helyek, építésük, védelmük és vívásuk, fegyverek, hadi gépek és telegraph a helléneknél.

Szervezet és taktika. Az ó-kori népek közül a hellének és rómaiak hadügye érdekel bennünket legjobban, azért mert ennek a két népnek hadi szervezete szolgált mintául a többi népeknek, kik nagyobb részét ezek módjára vezették seregeiket.

A görögöktől taktikát (harczászat), a rómaiaktól taktikát és stratégiát (hadászat) is tanulhatunk; a taktika megváltozott különösen a puskapor feltalálása által, a stratégiai elvek azonban ma is ugyanazok, melyek Július Caesar idejében voltak; a taktika megváltozott, a stratégia csak fejlődött.

É két nép hadügyének tanulmányozása közben kénytelenek leszünk azon népek hadügyével is megismerkedni, melyek ellen e két nép harczolt.

A legelső rendezett hadcsapatokról Klio a két thebai háború leírásában emlékezik meg, de a hadi tudomány ekkor még csak az olyan fegyverek megválasztásában, illetőleg készítésében állott, melyekkel az ellenségnek

legtöbbet lehetett ártani és abban, hogy milyen alakzatban kelljen fölállani, hogy az ellenséggel szemben a lehető legnagyobb ellenállást gyakorolhassák, rendezett menetekről és táborozásról, a csapatok élmezésére való gondoskodásról még szó sem volt.

A két thebaei háborúban, abban is, melyben az Adrastos vezette hét vezér elpusztult és abban is, melyben az epigonok Thersandros, Diomedes, Sthenelos, Promachos, Alkmaeon és Amphilochos húsz év múlva boszut álltak az atyákért, seregek szövetkezését látjuk, sőt ennél többet is, t. i. tervszerűséget a fogamzásban és kivitelben egyaránt, habár a thebaeiek védekezni, ellenfelük pedig támadni még nem tudott.

Taktikájuk két mozzanatban nyilvánul: a szövetkezésben, mert belátták, hogy ez erejüket növeli és a sereg támadó részekre való osztásában.

Hét részre azért osztották a sereget, mert hét megtámadandó tárgy volt, Thebaenek hét kapuja. Ebből látszik, hogy a falak lerontására, lábtókkal való megmászására még nem gondoltak, nem is képzelték, hogy fallal körülvett városba még másképen is be lehet jutni, mint a kapukon és azt hitték, hogy ezeken is csak úgy, ha azokat kézi fegyverek közvetlen döngetésével beverik.

Látjuk tehát, hogy már a legrégebb időben is belátták a seregek tagolásának szükséges voltát, és habár eleinte a sereg tagolása nem is volt oly sok irányú mint ma, azért mindig ugyanazok az okok tették és teszik a tagolást szükségessé. Az okokkal való megismerkedés az egész dolog megértését meg fogja könnyíteni.

A harczolók tömege, vagyis a hadak mindenek előtt a szerint oszlanak két főrésze, a mint száraz földön vagy vizen harczolnak; egyik részük tehát szárazföldi, a másik

vízi had. Köznnyelven az elsőt hadseregnek (armée) a másodikat hajóhadnak (flotte) nevezik.

Mind a két résznek harcra képesnek és mozgékonyaknak kell lennie s e két tulajdonságát szakadatlanul fönn kell tartania.

A hadakat több elemből, tényezőből álló organismusoknak kell tekintenünk. Ezek az elemek, ezek a tényezők nem egyebek mint a hadak tagjai, részei.

Hogy a hadak főeleme, főtényezője: az ember mindig képes legyen a harcra, ennie kell és szükséges, hogy ruházattal, szereléssel és fegyverzettel legyen ellátva, ezekre való tekintetből a hadak tagolása ismét kétféle természetű, taktikai és stratégiai, továbbá közigazgatási és gazdasági.

Mind a két rész ismét tervező, vezető és közvetítő orgánumból áll. Ezek fölött van a központi vezetés, melynek megtestesülése a fővezér; továbbá a végrehajtó organismusból és ez a tömeg: a sereg.

Akkor, a mikor a háború megszűnt egyszerű verekedés lenni, mindjárt három tagja mutatkozott a harcolóknak, a gyalogság, lovasság és a hadi gépek. Megvolt hát a három fegyvernem, mely a tulajdonképpeni harcolókat teszi; ezekhez járulnak még a technikai (műszaki) csapatok, melyek tulajdonképpen már nem harcolók, de átmenetül szolgálnak a hadseregnek egy más természetű, de éppen olyan fontos részéhez: a nem harcoló, közigazgatási és gazdasági csoporthoz.

A hadsereg harcoló és nem harcoló két csoportjának egy és ugyanaz a célja; ezért kell, hogy mind a két rész egy gondolat szerint működjék, ezért szükséges a központi vezetés, melynek megtestesülése a fővezér, kinek a hadsereg minden egyes tagjával összeköttetés-

ben kell lennie, különben parancsait, rendeleteit nem közölhetné velök. Természetes, hogy közvetlenül nem érintkezhetik minden egyessel, és ezért van szüksége segédekre, kik a parancsokat széthordják; de ez csak akkor történhetik gyorsan, ha a hadsereg főrészei ismét csoportokra vannak osztva, s ha e csoportok mind tudják, hogy a fővezér melyik segédjétől várhatják a parancs közvetítését. A fővezérnek okvetlenül biztosítva kell lennie arról, hogy parancsainak fogamatja is lesz, erről pedig minden egyes esetben maga nem győződhetik meg, mert seregének minden egyes részét nem láthatja szüntelen, ezért szükséges, hogy az ellenőrzést is segédjeire, alvezéreire bízza, vagy a mi ugyanazt teszi, hogy rendeletének fogamatosságát minden egyes csoportnál egy bizonyos segédjére vagy alvezérére bízza; ennek pedig érteni kell a hadvezetéshez, mert a parancsok gyakran föltételesek, azoknak kiadása és fogamatossíthatása között többé-kevésbé hosszú idő telik el s nem ritka eset, hogy az, a mi a parancs kiadásakor czélszerű volt, a fogamatosság idejében esetleg káros is lehet. Ezeknek a segédeknek tehát részben önállóan is kell működniök, a miért alvezéreknek, alparancsnokoknak neveztetnek, megkülönböztetésül azoktól a segédektől, kiknek rendeltetésük csupán a parancs közvetítése, átvivése.

A milyen viszonyban az alvezérek a fővezérhez állanak, olyanban állanak viszont a kisebb hatáskörrel ellátott tisztek az alvezérhez; e szerint az alvezérek osztályai is több kisebb alosztályokra tagozódnak. A hadseregnek ilyen tagolása neveztetik stratégiai és taktikai tagolásnak. A kisebb és nagyobb csapategységek parancsnokai alkotják a katonai hierarchiát.

Két fogalom kifejezését, a stratégiáét és taktikáét

voltunk kénytelenek ismételve használni a nélkül, hogy e két fogalmat megmagyaráztuk volna; mivel pedig ezekkel e munka olvasása közben többször fog az olvasó találkozni, szükségesnek tartom megismertetésüket, annyi-
val is inkább, mert mindenek előtt azokkal a fogalmak-
kal kell tisztában lennünk, a melyek tárgyunk elemei-
hez tartoznak.

Stratégiának nevezzük azt a tudományt, mely a had-
vezetéssel foglalkozik és pedig addig az ideig, míg a
had a csataterre érkezik, és azután taktikának a csapa-
tok alkalmazását a csatateren.

A stratégiához tartozik a hadjárat tervének elkészítése
s a terv kivitelének ellenőrzése, ez vezeti a háborút, ez
jelöli meg irányát és célját; a stratégia határozza tehát
meg általában, hogy a hadsereg és részei melyik irány-
ban meneteljenek, mikor és hol verekedjenek stb. Az erre
irányuló intézkedések megtétele természetesen azoktól a
hírektől függ leginkább, melyek az ellenség felől be-
érkeztek, de a stratégiának még sok más körülményt is
tekintetbe kell vennie, pl. saját serege és az ellenséges
had anyagi erejét, a hadszínhely tulajdonságait, az egy-
mással szemben álló két sereg hangulatát, az ellenfél
vezérének, saját alvezérének jellemét, erkölcsi, sőt testi
tulajdonságait is, az időjárást stb. Ennél a sokoldalúságnál
fogva mondható a stratégia igen nehéz művészetnek.

A stratégia főbb elvei nagyobbreszt ma is azok, a
melyek régen voltak. Megoszolva közeledni a hadszin-
helyhez és egyesülni a döntő ponton, gyorsnak lenni, a
kivívott sikert nyomatékosan kihasználni, még a győze-
lem mámorában sem feledkezni el saját seregünk bizto-
sításáról. Azok az elvek, melyek a stratégiát teszik, clas-
sikusan egyszerűek, de végrehajtásuk, figyelmen kívül

nem hagyásuk rendkívül nehéz, mert tömérdek súrlódás akadályozza annak megtételét, a mi oly könnyűnek látszik.

Taktika hellénül fölállítástant és csatározási modort jelent. Kettős jelentésénél fogva két részre oszlik. Az a része, mely a csapatoknak megfelelő alakításával foglalkozik, e tudománynak alaki része és ezért alaki taktikának neveztetik, azt a részt pedig, mely ezeknek az alakzatoknak a térszínen¹ és az ellenséggel szemben való alkalmazását tanítja, harctannak mondjuk.

Látni fogjuk, hogy a taktika minden tekintetben sokat változott, mert azoknak a dolgoknak nagy része, melyektől függ, nem olyan állandó, mint a stratégia föltételei.

A görögöknél a mi fogalmaink szerint való stratégiáról szó sem lehet, ők hadi dicsőségüket taktikájuknak köszönhetik, mely az alakításban és fegyelemben nyilvánult.

A görögök fegyelmét s a trójaiak fegyelmeztelenségét gyönyörűen jellemzi Homeros:

„Mint zuhajos marton tenger hullámai egymást
Nyomva tolulnak elő, zophyros szele által üzelve;
Később a halason tornyoznak, utóbb pedig ormos
Parthoz ütődve nagyot dörgnek, s homorúan ölelvén
A fokokat, kiköpik dagadó tajtékjokat onnét:
Úgy tolakodtak Aehaja vitéz dandárai egymást
Hajtva csatára. Saját feleit sürgette s vezénylé

¹ *Térszín* (terrain) a föld felülete.

Térszínrészek — minden térszíni egyenlőtlenség, mint: hegy. völgy, vizek stb.

Térszíni tárgyak — olyan dolgok, a melyek a térszint fedik, mindenféle épület, kerítés, közlekedési vonal stb.

Térszíni akadályok — olyan térszín részek vagy térszíni tárgyak, a melyek a hadcsapatok menetét gátolják vagy lehetetlenné teszik, például hegyek, vízvonalak, erdők stb.

Minden fejedelem: és egyebek, hogy aligha remélnél
 Annyi ezer daliák kebelében rejleni hangot.
 Csendben haladtak elő, félvén kiki hadnagyaiktól.
 A haladók seregén lángolt a fegyverek ércze.
 Trója vitéze pedig, valamint mikor egy javadal inas
 Férfiúnak tenger birkái fejetnek az ólban,
 Bőgenek egyre, mivel fiaiknak szózatit hallják:
 Oly dübögés neszezett Priamos deli hadseregében
 Mert nem egyenlő volt kiki szózata és nem egyajkú
 De keverék a nyelv; külön országbéli az ember.“

és más helyt:

Végre midőn fejedelmik alatt felövezve valának
 Trója vitéze zaj és riadallal szállá, miképen
 Száll nagy üvöltéssel sűrű darusereg a levegőben,
 Mely téltől futván és téli temérdek esőtől
 Okeanos hulláma felett vijongva repül el
 Pygmaeos néphez veszedelmet hozva magával
 Reggeli légutain neki átkos harezot ízen vén.
 Argos erős daliái pedig csendéig ve haladtak
 Elszánvák, igaz emberesen nem hagyniok egymást.

Ha a hadi dolgoknak Horaeros adta leírását figyelemmel olvassuk, lehetetlen kételkednünk benne, hogy ő katona is volt; hiszen abban az időben, mikor Ő élt, még a munkafelosztás elve nem jutott annyira érvényre, mint ma s nem lehetetlen, hogy oly lángelméjű ember, mint ő nagy költő, kitűnő katona és államférfi is volt. Ez az oka, hogy Homeros az egyedüli költő, kit a történelem auctoritásnak elismer.

Most, hogy a stratégia és taktika fogalmával tisztában vagyunk, könnyen meg fogjuk érteni azt is, hogy mi a stratégiai és mi a taktikai egység. Ennek értelmezése, szorosan véve nem tartozik ide, de az előbbeni fogalmakkal szoros összefüggésben áll és ezért láttam szükségesnek erről itt írni.

Már a legkisebb stratégiai egységnek is úgy kell kombinálva lennie, hogy az ellenségnek, legalább rövid ideig ellenállani képes legyen, addig, a meddig jelentékenyebb erő nem érkezik segítségére.

Ebből önként következik, hogy a stratégiai egységben mindazoknak az elemeknek meg kell lenni, a mi a hadsereget alkotja, tehát harczoló és nem harczolóknak, gyalogságnak, lovasságnak, hadigépeknek, műszaki csapatoknak, közigazgatási és gazdasági elemeknek stb.

A legkisebb stratégiai egység olyan, mint a hadsereg kicsiben, benne mindazokat a tulajdonságokat föltaláljuk, a melyek a hadseregben megvannak s egy nagy hadsereg azt mondhatnók, hogy az nem egyéb mint több kis hadsereg vagy több seregből álló hadegész.

Nagyobb hadseregeket kisebb részekre kellett osztani, nem csak taktikai és közigazgatási szempontból, de azért is, mert ha az egész hadsereg csak egy úton halad, annak csak legkisebb része, az élén haladó csapat érkeznék jókor a harczterre, a többieknek oda való megérkezése, vagyis a stratégiai fölvonulás annál több ideig tartana, mennél nagyobb a hadsereg, mennél hosszabb a menetelő oszlop, azért kell tehát a hadseregnek több részre oszolva párhuzamos utakon menni, hogy a csataterre lehetőleg sok csapat érkezzék egyszerre, s hogy a menetoszlopok meg-rövidülése által azoknak fejlődése, vagyis a leghátul menetelőknek az élen haladókkal egy vonalba való jutása lehetőleg rövid idő alatt történhessék meg. Ezek a párhuzamos utak egymástól nagy távolságra esnek és gyakran nagy térszíni akadályok vannak közöttük, ha tehát a külön menetelő csoportok csak egy és ugyanazon fegyvernemhez tartozókból állanak, ellenálló képességük nem lenne elegendő s folytonosan a megsemmisülés fenyegetné

őket. Ezért szükséges a hadi szintérre a többiektől különválva menetelő eme csoportokat, oszlopokat, mind azokból az elemekből összeállítani, melyekből a hadsereg maga áll. Az ilyen csoportoknak biztosítani kell magát az utat, melyen menni fog és környékét ismernie kell, ezért nem nélkülözheti a lovasságot; esetleges megtámadtatásakor ellenálló képességének is kell lennie; ezért van szüksége olyan részekre is mint a gyalogság és az újabb időben a tüzérség is; ennie, ruházkodnia stb. is kell, a közigazgatási szolgálatnak sem szabad fönnakadnia, ezért kell közigazgatási és gazdasági elemeinek is lennie, Útjában akadályokat is találhat, ezeket el kell hárítania, hidakat kell vernie, vagy erősebbé tennie, a kedvezőtlen térszint bizonyos körülmények között mesterségesen kell megfelelővé alakítania. Erre vannak hivatva a műszaki csapatok, melyek tehát szintén kell, hogy részei legyenek a stratégiai egységeknek.

Egy tömeget alkotó nagyobb csoportok nehézkesek, még teljesen sík, akadályok híján lévő térszínen is nehezen mozgathatók, pedig a mozgékonyság egyik legszükségesebb tulajdonsága a harczoló csoportoknak. Ezért kellett az egynemű csoportot is tagokra osztani. Ezek a tagok, ezek az egységek taktikai egységeknek neveztetnek, de minthogy ezek nem menetelnek egymástól különválva, nincs szükségük olyan sokoldalú képességre, mint a stratégiai egységeknek, tehát egy fegyvernemből is állhatnak.

Lássuk most miféle alkatrészekből állott a hellének hadserege.

A kis hellén seregekben stratégiai egységeket nem találunk, noha több állam oly seregeinek egyesüléséből keletkeztek, melyek különböző fegyvernemekből voltak alkotva.

A hadseregben ezek megszűntek stratégiai egységek, vagyis egészek, önállóak lenni, mert a menetekre való tekintetből fegyvernemenként csoportosították őket; valamennyi állam gyalogsága együtt s ezektől többé-kevésbé elválasztva a lovasság is együtt menetetl. R mód az első háborúk körülményeinek megfelelt, mert a hadsereg létszáma kisebb, a bejárando utak rövidebbek voltak s főképpen azért, mert a hellének nem léptek föl hódító szándékkal.

Látni fogjuk később, hogy a hódítani akaró Nagy Sándor érezte hadserege önálló egységekre való osztásának szükségét s hogy seregében a mi hadosztályainkhoz hasonló stratégiai egységek voltak.

A görög *phalanx* részletes, beható leírásából a hellének taktikai egységeit jól meg fogjuk ismerni. *Phalanx* henger alakú fát. fatörzset, hengert jelentett és mert a dórok zárt sorai, rendéi ezekhez hasonlítottak, ezeket is ezen a néven nevezték. Átvitt értelemben a tábort is, s azoknak a népeknek harczalakzatát is phalanxnak nevezték, melyek a dór hadviselést legnagyobb tökéletességre vitt spártaiak hadi intézményeit vették mintául; de minthogy a hellének leginkább zárt sorokban álltak az ellenséggel szembe, phalanx alatt a zárt sorú, tömör felállítási alakzatot kell értenünk. Ezeken a fogalmakon kívül a hadsereg fogalmát is kifejezte, sőt a mint látni fogjuk, a marathoni csata után a szárnyakat is így nevezték.

A lakedemoni hadsereg hat részből *moráhol* állott; a mora pedig négy *lochosra*; a lochos két *pmtnkostysra*; a pentekostys két *enomotiúra* oszlott.

Az *enomoiá* volt tehát a legkisebb taktikai egység. E kifejezés eleinte véd- és dacszövetséget kötött ember-

csoportot jelentett; Spártában mint taktikai egység a hadnak 25—32 emberből álló része volt.

A pentekostys nevét onnan vette, hogy abban az időben, mikor az enomotia 25 emberből állott, ezt az osztályt 50 ember alkotta.

Két pentekostysból lett a lochos, mely kifejezésnek több értelme van, leshelyet, leselkedést is jelent, később pedig tagot (egymás mögött álló katonák sorát), szakaszt is értettek alatta.

A morát azért, mert négy lochosból állott, néha *tetrarchiának* nevezték.

A mora vagy tetrarchia volt tehát az első tagozott organikus hadi egység, mely úgy mozgott, mintha egy ember lett volna. A tetrarchiából származott tetrarehes elnevezés sokáig megmaradt az ó-korban több más, nemcsak katonai, hanem politikai főbb tisztség kifejezésére is, mint újabb időben a kapitány, empereur (imperátor) stb. elnevezések.

A tetrarchia egy területén lakó népcsoportok hadai egyesülésének eredménye. A szomszédnépek egyesült tetrarchiáit *taxiarchiának* nevezték.

Négy tetrarchia egyesüléséből lett a *syntagma*, mely szó tulajdonképen szervezetet, rendet jelent. A tetrarchia és syntagma ugyanaz, a mit a rómaiak *manipulusnak* és *cohorsnak*, mi pedig századnak (compagnie), zászlóaljnak (bataillon) nevezünk.

Két syntagma alkotott egy *pentakosiarchiát*. A phalanx mélysége sokszor változott. Ha a csapat jó, de kevés számú volt, mint Spártában, csekély számú sorral is be lehetett érní; valószínű, hogy fölállításuk eleinte 4—6 soros volt s csak később lett nyolcz sorossá. Min-

den spártait 4—7 helota követett, sőt a *periökök*¹ mögött is volt egy; ezekkel lett a phalanx mélysége mind nagyobb, úgy, hogy a későbbi időben nem vonalnak, hanem zárt egyenszögnek tűnt föl.

Az első sorokban küzdő spártaiak *hoplitesek*, vagyis nehéz fegyverzetű gyalogosok voltak, kiknek feje fölött hajították a heloták a dárdákat és köveket az ellenségre. Az ellenségbe való betörés után a lándsával harczoló *hoplitesek* zárkózottsága a fegyvernek szabadon való használhatása miatt megszűnt s a heloták az így képződött hézagokba tódultak s míg a *hoplitesek* lándsával, majd ezeknek eltörése után karddal harczoltak, ők a sebesülteket szedték össze s az elesett ellenséget bunkózták le. Ezekért a több irányú működéseikért nevezték a helotákat mentőknek és bunkóhordozóknak.

Már itt is jó lesz megjegyezni, hogy a könnyű fegyverzetű hellén katonák nem harczoltak önállóan, hanem a *hoplitesek* közeli harczát támogatták.

Az elmondottakból látjuk, hogy nagyjában milyen volt a hellének taktikája a perzsa háborúig, s ez egyelőre elég is.

Azok az osztályok, melyek a phalanxnak, a hadseregnek részei voltak, régibb keletűek, mint a phalanxok. A tetrarehia az első szövetkezett családok hadserege volt, olyan családoké, melyek a pásztoréletet a földműveléssel cserélték föl. A pentacosiarhia két egymástól független és teljes csapatnak katonai kombinálása.

¹ Perioeci, körül lakók, a város körül lakó benszülöttek neveztettek így (ellentétben a bevándorlottakhoz, kik a városban laktak), szabad tulajdonnal és polgári szabadsággal bírtak, de politikai jogaik nem voltak.

Míg ezek a kisebb csoportok Hellas hegyes-völgyes vidékein harcoltak, el lehettek egymás nélkül, de nyílt térszínen menten összpontosultak úgy, mint Achilles zászlóaljai, mikor Trója síkjaira értek; így lett két pentacosiarchiából egy chiliarchia, két chiliarchiából merarchia, két merarchiából pedig egyszerű phalanx, mely a csekély térközzel fölállított csapatok között a legnagyobb volt. Létszámát, a mint látni fogjuk, 4096 harcos alkotta.

Az eddig említett egység-elnevezések továbbra is megmaradtak, de létszámuk, jelentésük, egymáshoz való viszonyuk változott, sőt egynek-egynek többféle jelentése is volt, a min nem lehet csodálkozni, ha meggondoljuk, hogy ma is a „division“ a legkisebb stratégiai egységet s két-három századból álló lovas csapatot is jelent; brigádé alatt a francia egy tábornok vezénylete alatt álló két ezredet és egy altiszt parancsnoksága alatt álló csendőr-csapatosztályt is ért egyaránt. De ha nem is csodálkozunk rajta, be kell ismernünk, hogy ez a körülmény okozta és okozza a fogalmak összezavarodását.

A mint az emberek, illetőleg harcosok már nem kényük-kedvük szerint álltak föl, hanem bizonyos követelményeknek megfelelőleg, egymás mellett és egymás mögött, szükségessé vált mindegyiknek egy-egy elnevezést adni és pedig olyat, mely minden egyest a többitől megkülönböztetett s azokhoz való viszonyát jelezte.

Hogy ezt jobban megértsük, tekintsünk a tetrarchiát előtüntető rajzra (1. ábra), melyben minden szám egy-egy katonát jelez, 16 egymás mögött álló katona egy lochos (tag, file, Rotte) s a négy egymás mellett álló lochos a tetrarchiát alkotja.

A tetrarchia bármely sorában álló embernek szomszédjaival való viszonyát jelező *parastes* elnevezés azt teszi, hogy más emberekkel egy sorban álló.

A páratlan számú sorokban álló harcosok *protosiatases* (előlállók), párosokban állók *epistatesek*, vagyis hatulállók. Az első, ötödik, kilencedik és tizenhatodik sorban álló négy Katona *enomotarches*, vagyis egy, négy harezosból álló enomotiának fejei.

Az első és tizenhatodik sorban álló négy ember ezen fölül még *dimoirites* is, azaz a két enomotiából álló *dimoiriának* parancsnoka. Az első sorban álló négy ember ezen fölül még *lochaqos* is, azaz a lochos feje, a tizenhatodik sorban álló négy ember uragos, vagy tagzáró (serre filé) stb. Az 1 és 33 számmal jelölt helyen állók *dilochitesek*, vagyis a két lochosból alakult dilochiáknak

parancsnokai, az 1. számmal jelölt helyen álló harcosot tetrarchesnek is nevezték s ez enomotiáját, dimoiriáját, lochosát, dilochiáját és az egész tetrarchiát is vezényelte. Hatvannégy térköz nélkül egymás mellé állított tetrarchia alkotta az egyszerű phalanxot.

Az utolsó sorokban elmondottakból láthatjuk, hogy a görög taktika tökéletesedését nyelve is lényegesen elősegítette, mert nincs nyelv ezenkívül, melyben egy szóval, egy névvel oly tökéletesen lehetne jelezni az embert, működését, rendeltetését és helyét.

Az egyszerű phalanx körülbelül a mostani zászlóaljnak felelt meg, azaz olyan csapat volt, melynek tagjai, részei

1. ábra.

Tetrarchia.

IV. III. II. I.
lochos lochos lochos lochos

49	33	17	1
50	34	18	2
51	35	19	3
52	36	20	4
53	37	21	5
54	38	22	6
55	39	23	7
56	40	24	8
57	41	25	9
58	42	26	10
59	43	27	11
60	44	28	12
61	45	29	13
62	46	30	14
63	47	31	15
64	48	32	16

egymás mellett csekély térközzel, úgyszólván egymást érintve állottak.

Az egyszerű phalanx tagolását és létszámát a következőkből láthatjuk:

tetrarchia.....	64 ember
4 tetrarchia 1 syntagma.....	256 „
2 syntagma — pentakosiarchia.....	512 „
2 pentakosiarchia — chiliarchia	1024 „
2 chiliarchia — merarchia	2048 „
2 merarchia — egyszerű phalanx.....	4096 „

A phalanx tehát 64 egymás mellett álló tetrarchiából állott.

Mínt hogy a syntagma négy egymás mellé állított tetrarchiából van alkotva, alakja egy olyan négyszög, melynek arczvonalaiban is 16 ember áll s mélysége is tizenhat embernyi. Ezt az alakzatot négy egyenlő, 64 emberből álló részekre lehetett osztani, mely részek arczvonala is és mélysége is 8 embernyi volt. Jellemző, hogy ezeket is az egységig maradék nélkül lehetett osztani. 64, 32, 16, 8, 4, 2.

A phalanx tagolása erre az oszthatóságra volt alapítva és ennek a részarányos analógiának volt következése az, hogy a syntagma arczát 16 ember s a phalanxét 16 syntagma alkotta.

A syntagmát tevő 256 ember a syntagmatarches és öt más tiszt parancsnoksága alatt állott E közül az öt tiszt közül egy alparancsnok az arczvonala mögött, egy segéd vagy parancshordó tiszt, egy zászlótartó, egy trombitás, egy hírnök vagy kikiáltó — az, a ki a vezényszavakat ismételte — rendszeren a parancsnok közelében tartózkodott.

A két egymás mellé állított syntagmából alakult pentakosiarchia egy hosszúkás négyszög volt. Az a körülmény, hogy a két syntagma egymástól bármely perez ben elválasztható volt, haladást jelez a taktikában, mert a csapatok gyenge részét: az oldalakat aránylagosan kisebbitette, s az arezot nagyobbítva, erősebbé és az ellenség túlszárnyaló szándékának megghiúsítására képessé tette.

A 4096 embernyi, csekély térközzel úgyszólván egymást érintve, fölállított csapatokból formált egyszerű phalanx határt szabott a taktikai egységek növekedésének, és a legnagyobb taktikai egység azért lett belőle, mert a harczy szekerek félelmetesek voltak a tömegben álló csapatokra, holott a csapatok nagyobb térközei lényegesen csökkentették a veszélyt, a lovak természetében lévén: kikerülni az ember elgázolását, s ha út mutatkozik, nehezen képes a kocsis azt meggátolni, hogy a lovak ne azon törjenek át. Látni fogjuk, hogy a lovaknak ezt a természetét, a rómaiak is ismerték s a mint harczy szekerek mutatkoztak, a csapatok alosztályait rögtön nagyobb térközök felvételére vezényelték, mint azt a többek között Lucius Licinius Lucullus is tette 69-ben, mikor Mithridates vejének, Tigranesnek seregével állott szemben a Nicephorus folyó völgyében.

A rómaiak mozgékony hadrendjével ezt könnyű volt megtenni, de a hellének nehézkes csapatai rendetlenségbe jöttek volna, ha osztályaiknak nagyobb térközökre való nyilasát harcz közben rendelték volna el.

A görögök Trója alá pentakosiarchiákkal mentek és phalanxokkal jöttek vissza, melyeknek alakítására a kisázsiai sík térszín adott impulsust, hol is ezen alakzat előnyei leginkább érvényesültek.

A sík térszín bármiként nevezett phalanxszerű csapatok

alakítását, a szakadozott pedig ezeknek bármiként nevezett, a légiókhöz hasonló osztályokra való tagolását követeli. Pyrrhus Itália szakadozott és egyenetlen térszínén phalanxait légiókra osztotta, Antonius pedig a parthusok elleni hadjáratban légióiból phalanxokat alakított, Kleber Egyiptomban a heliopolisi csatában a törökök ellen úgy harczolt, mint a görögök Marathonnál a persák ellen.

A 4096 emberből álló phalanxnak azt a tömött fölállítást, melyben az egyes katonát a szomszéd paizsa is fődte, s a melyben a hosszú lándsák megközelíthetlenné tették a síkon állókat, „stratégiainak, vagyis vezérletnek is nevezték. A trójai háború idejétől kezdve nyolcz századon át ez volt a hellének legnagyobb csataegysége; arczvonala 256, mélysége 16 embernyi volt.

Ennek az eredetileg 4096 emberből álló seregnek számát a lovasság, könnyű gyalogság stb. 6500-ra szaporították. Ilyen seregen tört meg Dárius és Xerxes százazrekből álló hadának ereje; ennek köszönhetik a hellének hadi dicsőségüket.

Az athéniek kettős phalanxja (diphalangarchia) vívta ki Marathon mezején a győzelmet. Ez a két phalanx 20 lépésnyi térközzel állott egymás mellett, úgy, hogy ma szárnyaknak neveznök azokat helyesen; mert ettől az időtől kezdve sokszor olvassuk például Vegetiusnál a phalanx kifejezést a szárny értelmében.

A marathoni csata fordulópont a hadi tudományban; ezért nem fog ártani lefolyását szemügyre venni.

Herodotos a görögök veszteségét nem egészen kétszáz emberre teszi, a persákét hatezerre; utódai a történetírásban következetesen növelték a persák veszteségét annyira, hogy ha a harczoló persák számára a veszteségből következtetnénk, az egész marathoni csata a mondák

korából valónak tűnnék föl, a mint azt Carrion-Nisas helyesen jegyzi meg, kinek számításait elfogadva fogom a mondaszerű lepelből a valószínűt, ha nem is a valót, kibontani.

Ha a görögök hadának számát kerek számban 10 ezerre tesszük (8192 hoplites, és a könnyű csapatok két és három-ezer között) akkor 50 emberre esik egy halott és ha Herodotos adatait fogadjuk el a persák vesztesége tekintetében is, ki annak számát hatezernél valamivel többre teszi, arra a meggyőződésre kell jutnunk, hogy a persa sereg Marathonnál alighanem 75 ezer emberből állott, mert veszteségét bátran tehetjük négyszer olyan nagyra, mint a görögökét, de 150 ezernél serami esetre sem lehetett több, minthogy a viszonyokat tekintve, veszteségét kétszeriénél kevesebbre nem számíthatjuk. Ha pedig a későbbi történetírók mesével határos adatai után indulva, a barbárok veszteségét 150 ezerre tesszük, a persa hadat öt millió hatszázhuszonötezerre kellene becsülnünk, a mi pedig képtelenség.

A marathoni csatater szelíden emelkedett, a tengertől azon hegyek felé, melyek a görög hadállás mögött húzódtak; a két egymással szemben álló hadsereg oldalai két olyan folyócskára támaszkodtak, melyeknek eredete közel volt egymáshoz, de a melyek egymástól folytonosan távozva, a tenger közelében járhatatlan ingoványnyá és mocsárrá posványosodtak. Ezek a folyócskák akadályozták a szemközt álló seregek arcvonalának kiterjesztését s ennek következtében a túlnyomó erejű persa sereg arcvonala sem lehetett jelentékenyen hosszabb, mint a görög seregé. Ez a körülmény a nagyszámú persákra nézve különösen hátrányos volt. A görög seregben alkalmazott diphalangarchia fölállítása a térszínnek megfelelően hol nyolcz,

hol 12, hol 16 soros volt s körülbelül 1200—1500 lépésnyi vonalat foglalt el arcvonalával, beleszámítva azokat a csekély térközöket is, melyeket megnagyobbítani nem tartottak szükségesnek, minthogy a hajón jött persáknak nem voltak harci szekereik.

A hellének szándékosan gyöngítették harcvonaluk közepét és alakították szárnyaikat mélyebbé; mert nem ok nélkül tartottak a persák túlszárnyaló szándékától. Ez által a persák támadását állásuk közepére vonzották, hol az eredetileg húsz lépésnyi térköz hamar tágult, mert a két szárny önként engedett az illető oldal felé. De mikor a persák egy része óriási rendetlenségben ezen a tölcészerű résen átnyomult, a két szárny ismét egymás felé zárkózott s a rendetlen ellenséges oszlopot ketté vágta. Javára volt a görögök két szárnyának, hogy oldalait az említett két folyó biztosította.

A persa támadó oszlopnak az a része, mely a görögök és a tenger között maradt, eszeveszetten rohant a hajókhoz; az pedig, mely a hegyek közé szorult, csak nagy kerüld úton juthatott oda. Ez alatt a görögöknek elég idejük volt számos persa hajót hatalmukba keríteni. Sok jellemző adoma kering a győzelemittas athéniokról, melyek között nem utolsó az, melyet Aeschylus testvéréről, Kynegirosról jegyeztek tol, ki, miután a menekülni akaró persák mind a két karját levágták, fogaival akart egy hajót visszatartani. A görögöknek a marathoni csata előtt fogalmuk sem volt a persa sereg óriási számáról, mert eddigelé ily számú sereget sem Hellásban, sem közelében nem láttak. Ezután azonban ők is szaporították harcolóik számát úgy, hogy tizenegy év után Plataeánál már 100,000 görög harczolt.

Stratégiáról, abban az értelemben, melyben mi azt vesz-

szük, náluk szó sem volt; az csak a nagy háborúk mestereinek, a rómaiak agyában szülemlett meg.

Akkor érvényesülhet a stratégia leginkább, mikor a kisebb számú sereg vezére gyors mozdulatokkal mintegy megsokszorosíthatja erejét.

A görögök ezt tenni elmulasztották. Ha győztek is Plataeánál, azt nem a stratégiai elvek helyes alkalmazásának köszönhatték, hanem olyan körülményeknek, mint Mardonios és Masistios halálának, továbbá a persa szolgálatban állott makedóniai király árulásának; e körülményekre pedig észszerűen számítaniuk nem lehetett. Mardonios működése ellenben már stratégiai érzékre vall; az Attikában való működés kikerülése a görögöknek Boiothiába való csalása, hol a térszín, nagy számú lovaságára való tekintetből, a persákra nézve kedvezőbb volt. A szoros utaknak megszállása, melyeken át a görögök élelmi szereik érkezhettek volna, mind meg annyi jelei a stratégiai elvek ismeretének és helyes alkalmazásának.

A mi fogalmaink szerint való stratégiai elvek ismeretére s alkalmazására a peloponnesusi háborúból sem lehet következtetni. Ezt a háborút sikertelenül ismételt vállalatok és ostromok jellemzik.

Azt mondtuk, hogy a görögök taktikájuk tökéletes voltának s fegyelmezettségüknek köszönhatték dicsőségüket; de azt elfeledtük megjegyezni, hogy hazaszeretetüknek is, pedig ez volt a cément, mely minden egyebet, a mi hadi dicsőségüket eredményezte, összetartott. Mikor azonban megszűntek egyszerűen élni s a fényűzésre sok pénz kellett, a hazaszeretet is kiszorult szívékből, s hogy legyen miből költeni, idegen hatalom zsoldjába állottak. Ekkor minden hanyatlani kezdett, nem vittek véghez többé oly

nagy dolgokat, mint azelőtt, s a győzelem és dicsőség elhagyta fegyvereiket.

A csapatok alakulását ismerjük már. Lássuk most azokat a mozdulatokat, melyekkel egyik alakzathoz a másikba mentek át, úgyszintén fegyverzetüket és harczmodorukat is.

Miután a persa háborúk szerencsés lezajlása után a görögök belátták, hogy sikereik a fegyelemnek és jól választott harczmodoruknak a következése, ennek a két tényezőnek fejlesztésére fordították teljes figyelmüket. Ez időtől kezdődik a görög taktika teljes kifejlődése. E tekintetben Rüstov és Köchly műveit vettem segítségül s az Ő vizsgálódásaik eredményét is fölhasználva, igyekszem a görög hadügy világos képét megalkotni.

Ez időben a hoplites-phalanx rendes mélysége nyolez-soros volt. A „Fegyverre!“ vezényszóra a harczosok az alapföállításban megillető helyeikre vonultak, vagyis phalanxot alakítottak, de a rabszolgák még mindig uraik közelében maradtak; míg a polemarchos következő vezényszavára: „Ki a sorból!“ ezek nem távoztak. Ezután következett a „Vigyázz!“

Menet közben a dárdát a jobb vállon hordták; „Előre!“ vezényszóra indultak meg.

A fordulatok éppen úgy történtek, mint azt a mai katonáknál látjuk.

A föállás háromféleképp történt, ú. m. zárkózva, a mikor egy emberre körülbelül 95 négyzetcentimetryni tér jutott, szorulva, a mikor 57² centimetrynyi téren állott egy ember, s végre tágan, a mikor 168² centiméter esett egy harczosra.

Mikor szorulva álltak az emberek, részben szomszédjuk paizsa is takarta őket.

Rendesen zárkózva állottak föl. (2. ábra.)

A nyitódások, zárkózások, kanyarodások, előre és hátra-
menetek voltak azok a mozdulatok, a melyekkel az alak-
zat- és helyváltoztatásokat végrehajtották.

A nyitódás hosszában mind. a két oldal
felé történhetett, például, ha az alapfölállí-
tási jobbfelé szándékozták meghosszabbí-
tani, a negyedik lochos megállott s a har-
madik, második és első, a lochosok között
való térközöket megkétszerezendő, jobbfelé
húzódott; hasonló módon történt ez bal felé
is, csakhogy akkor az első lochos maradt
a helyén s a többiek balfelé húzódtak.

A mélység nyitódása szintén kétféle-
képpen történhetett, ú. m. előre és hátra,

az első esetben az utolsó sor, a második-
ban az első maradt a helyén, a többiek pedig annyi
mentek előre, illetőleg hátra, a mennyi a sorközök nyitó-
dására szükséges volt.

Ha az arcvonal hosszúságát is és a fölállítás mély-
ségét is meg akarták kettőztetni, akkor előbb az egyiket
s utána a másikat tették meg.

Következő zárkózások voltak: a) a hosszában való zár-
kózások, vagyis a lochosok nyitódása, mely kétféleképpen
történhetett, az egyiket xenophoninak, a másikat arria-
nosinak nevezik. Mind a két módnál először a hosszú-
ságot kettőztették meg, azután Xenophon módja szerint
a lochosok 5., 6., 7. és 8-ik számai a lochosok 1., 2., 3.
és 4-ik számai mellé balra húzódtak. Az Arrianos mód-
szere szerint a hosszúság nyitódása után lochosonként
a 2. szám az 1. mellé, a 4. a 3. mellé, a 6. az 5. mellé,
a 8. a 7. mellé lépett; (3. és 4. ábra.)

2. ábra.

*Zárkózott-
alap-felállítás.*

lochos			
IV.	III.	II.	I.
1	1	1	1
2	2	2	2
3	3	3	3
4	4	4	4
5	5	5	5
6	6	6	6
7	7	7	7
8	8	8	8

b) a mélység szerint való zárkózásnál, vagyis a sorok nyitódásánál Xenophon módszere szerint a második és negyedik lochos helyben maradt, az első és harmadik pedig a második, illetőleg negyedik elé ment, azután pedig a harmadik és negyedik lochosból alakult új tag az első és második lochosból alakított második új tag mellé jobbra vonult.

A persa háborúk után Xenophon módszerét használták, a mely különben czélszerűbb is volt, inért az embereknek egymáshoz való viszonya a változás után is ugyanaz

3. ábra.
Xenophon-féle
zárkózás.

IV.	III.	II.	I.
lochos			
5	1	5	1
6	2	6	2
7	3	7	3
8	4	8	4
5	5	5	5
6	6	6	6
7	7	7	7
8	8	8	8

4. ábra.
Arrianos-féle
zárkózás.

IV.	III.	II.	I.
lochos			
2	1	2	1
2	2	2	2
4	3	4	3
4	4	4	4
6	5	6	5
6	6	6	6
8	7	8	7
8	8	8	8

maradt. A mélység szerint való zárkózásokat Xenophon „paragógé“-nak nevezi, a mi azért okoz többször zavart, mert a mint látni fogjuk ez a szó mást is jelentett (arcvonalba való fejlődést és tagoszlopot). Ezt az alakzatot akkor alkalmazták, mikor az út, a melyen meneteltek, megkeskenyedett, például hidak, szorosok stb.-nál.

A mit az egyes embernél fordulatnak nevezünk, azt a csapatoknál kanyarodásnak mondjuk; voltak negyed, fél és háromnegyed kanyarodások. Természetes, hogy ezeket a 90° , 180° és 270° alatti kanyarodásokat mind a két oldal felé lehetett megtenni.

A kanyarodások álló sarkponttal történtek s a jobbra való kanyarodásoknál az első lochos vezetője, a balra való kanyarodásoknál a negyedik volt a sarkpontot.

Két zárkózottan egymás mellett álló enomotia (itt enomotia alatt négy lochosot kell érteni) önállóan nem kanyarodhatott egy időben ugyanarra az oldalra, mert részben egymást takarta volna. Ha azonban mégis egy időben akarták mind a kettőt önállóan ugyanazon oldal felé kanyarodtatni, akkor előbb hosszában kellett az enomotiákat bevonni.

5. ábra.

IV. III. II. I.	IV. III. II. I.
1 1 1 1	1 1 1 1
2 2 2 2	2 2 2 2
3 3 3 3	3 3 3 3
4 4 4 4	4 4 4 4
5 5 5 5	5 5 5 5
6 6 6 6	6 6 6 6
7 7 7 7	7 7 7 7
8 8 8 8	8 8 8 8

B *A*

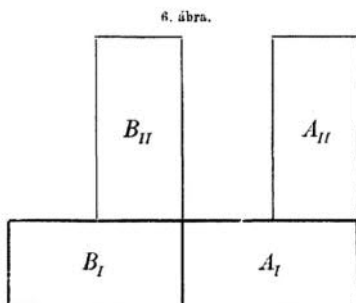

Az 5. ábrából látható, hogy az *A* és *B*-vei jelzett enomotiák nem kanyarodhatnak egy időben ugyanarra az oldalra, de ha a következő ábrából látható módon hosszában való bevonás által alakulnak, akkor igen. (6. ábra.)

Hogy két térköz nélkül egymás mellett álló csapat önállóan kanyarodhassák *egy* időben ugyanazon oldal felé, mindenik arcvonalának külön-külön legalább másfélszer olyan hosszúnak kell lennie, mint a közös mélységnek. Ebből látszik, hogy az arcvonal hosszúsága és az állás mélysége közötti viszony nem közömbös.

A hátramenetek tagonként és soronként is háromféle-képpen, ú.m. lakoniai, makedóniai és persa (krétai) módon történtek. A lochosonként való hátramenetek sokkal fbn-tosabbak, mint a soronként valók.

Az A , B és C -vel jelölt enomotiak arczczal J felé állnak, a lochagosok az F , J_1 -el jelölt vonalat, az uragosok a QQ_1 -el jelöltet foglalják el; az ellenség E irány felől

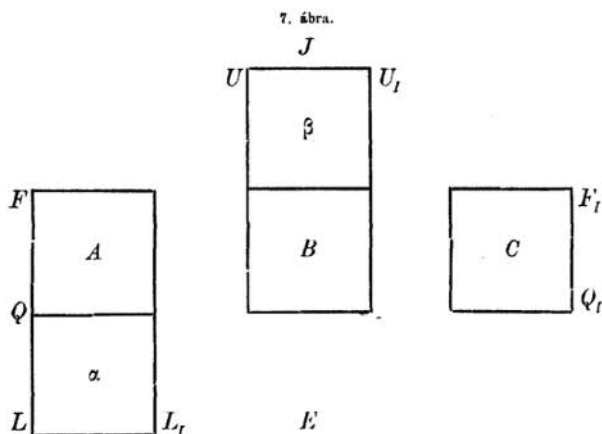

közeledik és A enomotianak lakoniai, B -nek makedónjai, C -nek persa módon kell hátramenni.

A végrehajtás után A , a állásban lesz arczczal E felé, a lochagosok LL_1 vonalon, az uragosok QQ_1 vonalon fognak állani; a szárnyak helyet cseréltek, tehát az enomotia inversiót csinált, vagyis megfordult.

B enomotia (3 állást foglalja el, tehát a makedóniai mód szerint való hátramenettel az ellenségtől távolabbra jutott, a lochagosok helyeiken maradtak, míg az uragosok

UU_1 vonalra jutottak; az enomotia arczvonala szintén E felé áll, tehát ez is megfordult.

A C -vel jelzett enomotia a krétai módszer szerint hajtotta végre ezt a mozdulatot és utána is megmaradt állásában, csakhogy a lochagosok QQ_1 vonalra, az uragosok FF vonalra jutottak, az arczvonala E felé néz, tehát ez az enomotia is megfordult. (7. ábra.)

A hátramenetnek lakoniai végrehajtási módját alábbi ábra mutatja. (8. ábra.)

Az A -val jelzett enomotia A_1 helyre jut, az első lochos helyén marad, a negyedik a q -val jelzett vonalról a q_1 -gyel jelzettre jut.

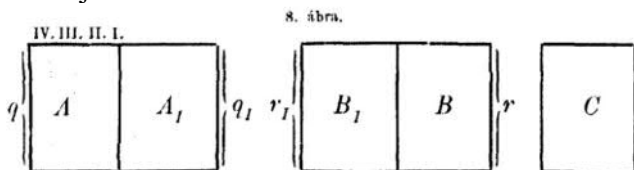

B enomotia, ha makedóniai mód szerint megy hátra, a B_1 -vel jelzett helyre fog jutni; az első lochos r vonalat elhagyva, r_1 vonalra fog menni, míg a negyedik lochos helyén marad.

A C -vel jelzett enomotia a persa módon véghezvitt hátramenet után helyén maradt, csakhogy az első és negyedik lochos helyet cseréltek.

Mind a három enomotia arczval a menet után is arra áll, a merre a menet előtt állott. Tehát a tagok szerint való hátramenetek arcz- és szárnyváltoztatások, míg a soronként való csak a szárnyak helyét változtatják meg, de az arczvonala iránya a régi marad.

Az alapföállítás vonalba való alakulás és egyszer-

smind harczalakzat is. Meneteléshez oszlopot alakítottak és pedig tagoszlopot és osztályoszlopot.

Az oszlopalakzatot a hellének ritkán használták harezalakzatul.

Ha a phalanx jobbra való fordulattal alakított tagoszlopban menetel, balra való fordulat által ismét a harezalakzatba, vagyis fejlődött vonalba jut, s ez megfordítva is áll tehát, ha jobbra alakuláskor az ellenség bal oldalát, balra alakulva jobb oldalát fenyegeti, könnyen fejlődhetik ellene, de ha az ellenség a tagoszlop élével jön szembe, akkor a jobbra való fordulaton kívül a phalanxnak még balra is kell kanyarodnia, hogy arczvonala az ellenséggel szemben legyen. Kis phalanxnál ez nem jár túlságos bajjal, de már egy nagyobbnál ezt nem lehet mondani, ezért használták inkább az osztály-oszlopot, melyből az oldalakat fenyegető ellenség ellen fölkanarodással, az élt fenyegető ellen pedig fejlődéssel, vagyis a hátsó osztályoknak az élosztály mellé való húzódásával és zárkózásával lehetett az ellenséggel szemben álló arczvonalat alakítani.

Az osztály-oszlopot ezentúl rövidség okáért *epagognak* fogjuk nevezni.

Epagog alakítására a phalanxot egyenlő nagyságú alosztályokra tagolták; e czélból vagy annyi tagból alakították az alosztályt, mint a hány sora a phalanxnak volt, vagy pedig többől vagy kevesebből.

Ha a tagok között való távolság a sorközökkel egyenlő nagyságú volt, akkor az első esetben az alosztály egyenlő oldalú négyszöget formált; a második esetben pedig olyan négyszöget, melynek arczvonala hosszabb volt, mint mélysége.

Ha több egymás mellett álló négyzetalakú alosztály

kanyarodik, csak az arczvonala változik meg, a phalanx pedig ugyanolyan nagyságú és alakú tért foglal el, mint azelőtt.

Ha azonban olyan alosztályok kanyarodnak, melyeknek arczvonala hosszabb mint mélysége, akkor köztük térköz fog képződni, mely az arczvonalaik hosszúságának fog megfelelni.

Olyan alosztályokkal, melyeknek mélysége nagyobb mint arczvonalaik hossza, nem lehet fölkanarodni. Olyan alosztály, melynek ugyanannyi tagja volt mint sora, a makedoniai syntagma volt, mely 16, tizenhat ember formálta tagból, azaz 256 emberből állott; parancsnokát „*sptiagmatarehes*“-nek nevezték. A lakoniai pentekostys olyan alosztály volt, melynek 16 tagja és nyolcz sora volt, tehát 128 embere; nyilvánvaló, hogy az utóbbi előnyben volt az előbbi fölött, mert meneten az oszlopok megszoktak nyúlni s ha a részek között nem volt térköz, nem lehetett arra számítani, hogy a fölkanarodás után a phalanx arczvonala zárkózott legyen. A makedónoknak kevesebb okuk volt erre tekintettel lenni, mert jó lovasságuk meneten minden oldal felől biztosította őket s ennek következtében a kanyarodás után lemaradt részeknek volt idejük fölzárkózni, de a spártaiaknak, nem lévén ilyen lovasságuk, szükségük volt a térközökre és ezért alakítottak olyan alosztályokat, melyek mélysége kisebb volt mint arczvonalaik hosszúsága.

Epagogokat kettős pentekostysekkel, enomotiákkal és kettős enomotiákkal is lehetett alakítani. így volt ez a peloponnesusi háború idejében. Ezen kor taktikájának jellemző tulajdonságát még abban is látjuk, hogy a könnyű fegyverzetűek és a lovasság is külön-külön harcoltak s hogy a rabszolgák mint parittyások, bunkósok stb. Nem

álltak már a phalanxban, de még nem alkották, mint később, annak kiegészítő elemét,

A könnyű gyalogosok lövészek voltak; ezek a tízezer visszavonulása előtt igen laza összefüggésben voltak a hoplitesekkel, de ezután az esemény után, mely fordulópontot jelez a hellén taktika fejlődésében, a hadak fontos kiegészítő részévé váltak.

Kétféle könnyű gyalogosok voltak: olyanok, kiknek kis kerek, peltának nevezett paizsuk volt s ezért peltahordozóknak nevezettek és olyanok, kik ilyennel nem voltak ellátva, s ez utóbbiakat fölszeretleneknek, mezteleneknek, gymneteseknek hívták.

Ezenkívül a szerint is különböztek, a mint más és más fegyvert viseltek: voltak dárdavető, íjászok és parittyások; ezenkívül még, különösen városokban, utczai harczok alkalmával szabadkézből követet hajító fegyvertelen emberek is részt vettek a harczban, de ezeket nem lehet külön fegyverbélieknek tekintenünk.

A görög íjászok Xenophon előtt nem lőttek oly messzire, mint a persák, kiknek nyilai 80—100 lépésre hordtak. A parittyások között a rhodosiak voltak a leghíresebbek, kik az ólom golyókat száz lépésnél messzebbre hajították; a dárdát 30 — 40 lépésig vetették, tovább nem.

A könnyű gyalogság taktikai egységét loehoson kívül toisnak is nevezték s ez átlag 100 emberből állott. Harczrendjük a csatárláncz volt, melyben az egyes tagok 3—5 lépésre haladtak egymás mellett, két-két ember egymást támogatta; az imént említett 3—5 lépésnyi tagköz elég volt arra, hogy mindenki szabadon használhassa fegyverét. Arrianos szerint a könnyű gyalogság alapföállítása fél olyan mély volt mint a hopliteké, tehát négysoros, úgy-

hogy a száz emberből álló lochos, a tiszteket bele nem számítva, 24 tagban állott föl.

Mikor a peltastesek száma elérte a 8092-öt, akkor ezt a csapatot *epitagnának* nevezték, ez két *stiphosm* oszlott, ezek mindenike ismét két *epixenagiáva*, tagolódott, melynek két egyenlő részét *systremmának* mondták, ez ismét két *xenagiából* állott, melynek alosztálya két *psilagia* volt, ennek felét *hekatontarchiának* mondták.

A hekatontarchia két *pentakontarchiára*, ez pedig két *systesisra*, oszlott, mely alosztály 32 emberből állott.

A könnyű gyalogság mozdulatai ugyanazok voltak mint a hoplitesekéi. (L. föntebb.)

A görög államok között Spárta volt a legconservatívabb. Ez az állam volt valamennyi között a legutolsó, mely a könnyű gyalogcsapatokat a hoplitesekkel azonsabb összefüggésbe hozta. A *skiritáknak* nevezett spártai periökök, kiknek egy része a király kíséretéhez tartozó lovasok voltak, úgy harczoltak mint a hoplitesek, melyektől csak abban különböztek, hogy nem volt vértjük. Nevüket szülőföldjüktől kapták, mint a Habsburg-ház wallonjai.

Abban az időben, mikor a spártaiaknak olyan ellenséggel gyűlt meg a bajuk, mely az ő számos könnyű gyalogságát észszerűen tudta használni, ők sem maradhattak hátra s ezek ellenében a fiatalabb korosztálybelieket alkalmazták biztosításukra, de mert ezeknek a hopliteseknel gyorsabban kellett mozogniok, nekik a paizs s általában a nehéz fegyverzet igen hátrányos volt,

Az athéniek csakhamar szerveztek ezután könnyű gyalogcsapatokat, s ezek alkalmazásának köszönhatték a sphakteriai győzelmet.

A helléneknek a legrégebb időtől fogva volt lovasságuk, de mert ez eleinte nem volt olyan tökéletes, mint

nehéz gyalogságuk, szemükben ez nem is állt olyan tiszteletben, mint amaz. Hogy milyen volt ez a lovasság, s hogy milyen véleménynyel voltak felőle honfitársai, legjobban lápjuk Xenophonnak katonáihoz intézett szavaiból: „Ha azon búsultok, hogy nincs lovasságunk s hogy az ellenségé nagyszámú, akkor gondoljátok meg, hogy tízezer lovas nem egyéb, mint tízezer ember. Még senkit sem harpott vagy rúgott agyon a csatában ló, az emberek döntik el a csaták sorsát. Továbbá mi biztosabban mozgunk, mint a lovasok, kik a lovon lógva, nemcsak tőlünk, hanem a leeséstől is félnek, mi azonban a földön állunk s nagyobb nyomatékkel vágunk a felénk közeledőre s biztosabban ütünk oda, a hová akarunk. A lovasoknak fölötünk csak egy előnyük van és ez az, hogy ők biztosabban menekülhetnek.“ Xenophon, ki maga jó lovas volt s szerette a lovasságot, a ki rövid idővel ezután zsoldosokból összeállított lovasság szervezését ajánlotta, a ki a „*Hipparchikos*“ megírásával a lovasság fontosságát elismerte, eme szavait csak a csüggedt gyalogság lelkesítésére mondta, de híven tükrözte vissza kortársainak véleményét s az akkori görög lovasságra megsemmisítő kritikát mondott.

A görög lovasság, úgy látszik, nem igen érezte magát biztosan a nyeregben s támadásra, különösen gyalogság támadására nem igen lehetett használni, csakis a megfutamodott ellenség űzésére, melyben sokkal nagyobb kárt tehetett, mint a mai lovasság, mert az akkori kis távolságra hordó lövőfegyvereket tekintve, ennél sokkal közelebb állhatott az ütközet színhelyéhez és az ellenség megfutamodása után rögtön űzhette azt, úgy, hogy a futók lélekezethez sem jutottak s nem volt idejük gyülekezni, állást foglalni. Ebből láthatjuk, hogy régente a lovasság

tökéletlenebb állapotában is a mainál inkább léphetett föl döntőleg. Ezenkívül még egyenként is harczoltak vagy az ellenséges lovasságra dárdát vetettek. Ebből látjuk, hogy mi volt a taktikájuk.

Epáminondas volt az első görög vezér, ki lovasságát jobban tudta fölhasználni.

Thessaiia lakói voltak az elsők, kiknek lovassága a középszerúségen fölülemelkedett.

Ugy látszik, a lovasságot tekintve, az ázsiaiak voltak az európaiak mesterei; a szittyia népek már a legrégeb idöben is lóháton harczoltak, 60—80 emberből álló csoportokban. Harczalakzatuk háromszögletű volt s ez igen természetes, mert ha egy lovascsapat nyílt térszínen üldözi az ellenséget, kis idő múlva a csoport háromszöghöz hasonló alakot fog mutatni, a lovak gyorsasága nem lévén egyenlő; elöl a legjobbak, tehát a kisebb szám, legelői ezek között a legjobb s hátul a kevésbbé gyorsak, tehát a túlnyomó szám. Mentül tovább tart az üldözés, annál inkább fog ez az alak állandósulni. A trákok híres lovassága is ezt az alakzatot fogadta el.

A thessalialiak hosszúkás négyszöget alakítottak, a mi nem volt egyéb, mint két háromszögnek összekapcsolása; ez számításnak, megfontolásnak volt a következménye és nem természetes folyománya a dolgoknak, mint a szittyiák háromszöge.

Athénben előbb fejlődött a lovasság, mint Spártában, hol a nagytekintélyű embereknek nem volt szabad lóháton szolgálni, s ez azért történt, mert szomszédjai a böotiaiak, pbokisbeliek és lokrisbeliek jó lovakat neveltek s az athéni nép nem volt annyira egyszerű mint a spártai, s gyönyörőségét találta a fényes lovagjátékokban, melyek jó hatással voltak e fegyvernem fejlődésére.

A ló és lovas vérttel volt ellátva, a nyeret pótló takaró a ló hasát is védte; a kantár egyszerű volt, mert a feszítő zablát még nem ismerték s csak egy a mi csikó-zabláinkhoz hasonlóval vezették a lovat, melynek fején a kantáron kívül még kötőfék is volt.

A lovak vasalását sem ismerték, minek következtében a paták épentartására és ellenállásképessé tételére sok gondot fordítottak, miről Xenophon „Hipparchikos“-ából s a lovaglásról írott művéből is meggyőződhetünk, hol azt ajánlja, hogy lópata nagyságú kövekkel burkolják ki az istállót, hogy a lovak ne csak folytonosan keményen álljanak, de tisztításkor s ha a legyet kergetik magukról, folytonosan kemény köre lépjenek s ez által a patát ellenállóvá tegyék. Nem tudom elképzelni, hogy ez az edzési mód a lovak patáira és inaira előnyös lett volna, ámbár elismerem, — mert tapasztalásból tudom, — hogy a köves, kemény talajon nevelkedett lovak inai és patái jobbak, tartósabbak, mint a puha talajon felnőtteké.

A lovas és ló szerelékeiről, fegyverzetéről máshelyt fogok szólni.

A lovasnak mind a két oldalról kellett a lóra fölugrani tudni. Ezt igen fontos dolognak tartották, mert a lóról való leesés után, — a mi pedig úgy látszik könnyen és gyakran megesett — kengyel híján gyakran maradtak gyalog, ha segítségre nem jött valaki. Az egyes lovas kiképzése a különféle járásmódokban való egyenes lovaglásra, fordulatok megtételére s a fegyverek használatára szorítkozott leginkább. Xenophon a dárdavetést és a lóra való fölugrást igen fontosnak tartotta. Hipparchikosában azt a tanácsot adja a lovas vezérnek, hogy ezekben gyakorolja harczosait s e tekintetben ne kíméljen semmi fáradságot s ezt más szavakkal több helyen ismétli.

roham-alakzat	VIII. ¹	VII.	VI.	V.	IV.	III.	II.	I.
	2·5 ×	2·5 ×	2·5 ×	2·5 ×	2·5 ×	2·5 ×	2·5 ×	2·5 ×
1	1	1	1	1	1	1	1	1
2	2	2	2	2	2	2	2	2
3	3	3	3	3	3	3	3	3
4	4	4	4	4	4	4	4	4
5	5	5	5	5	5	5	5	5
6	6	6	6	6	6	6	6	6
7	7	7	7	7	7	7	7	7
8	8	8	8	8	8	8	8	8

Az ellenségnek állásából való kicsalására abból a őzéiből, hogy aztán oldalába támadhassanak, a phyle két félphylére oszlott, melyek egymást követve közeledtek az ellenség- arczvonala felé; ha az ellenség elejükbe jött, akkor a hátsó félphyle fejlődött és oldalba támadt.

Ugyanezt a czélt azzal is el lehetett érni, hogy a támadó egész phyle az ellenség közelében átkanyarodott s az őt üldöző ellenséget úgy vezette, hogy a lesben álló könnyű gyalogság aztán oldalát támadhatta meg.

Ezekből láthatni, hogy az átkanyarodás igen fontos mozdulat volt a hellén lovasságnál. E mozdulatnak fő-főltétele az arczvonalaknak rövidsége és a térközöknek nagyra hagyása volt, különösen azért, mert e lovasság nehézkes volt. A térközöket aztán a könnyű gyalogság töltötte be.

A menetoszlopnak vagyis epagognak szélessége a szerint különbözött, a mint azt a térszínviszonyoknak megfelelően alakították; például nyílt térszínen phyle-oszlopot, szűk utakon keskenyebb oszlopot.

A nehéz lovasok kíséretéhez tartozott egy-egy lovász, ki egy-egy tartaléklovat és egy-egy málhás állatot vezetett; hogy azonban ezek a menetelő oszlopot nehézkesse

¹ Az itt használt jel a lépés jele.

ne tegyék s a sorok között ne látatlankodjanak, tőle oldalt vagy mögötte meneteltek.

A lovasokat az oszlop közé csak akkor állították, mikor azt számosabbnak akarták föltüntetni mint a milyen; ezt ajánlja legalább Xenophon.

A phylékhez tartozott még egy bizonyos számú könnyű lovas, kik „*guide*“ szolgálatot teljesítettek. Legfontosabb teendőjük volt a menetelő lovasságnak előcsapatul szolgálni.

A kifürkésző járóőr- és elővéd-szolgálatot (*patrouille* és *avant-garde*) a dárdavetésben kiválóan ügyes elüllovaglók valamint a lovas íjászok teljesítették.

Ma is, mikor minden csapat vezetője többé-kevésbé jó térképpel van ellátva, megtörténik, hogy menet közben olyan térszíni akadályokra bukkanunk, melyek végzetesek, mert a térkép készítése és használata közötti idő alatt, emberi kéz s maga a természet is oly változást eszközölhet a térszínen, melyet a térképből kiolvasni nem lehet. Vegyünk csak egy emberkéz ásta árkot, melyet a hegyekből elemi erővel lehömpölygő áradat áthatolhatatlanná szélesbített s be fogjuk látni, hogy olyan lovasokra, kik a derékhad menetirányában kellő távolságban elül körülnéznek a térszínen azért, hogy a derékhad fönnakadás nélkül folytathassa útját, nagy szükség van, s ha ma azok, mennyivel inkább voltak nélkülözhetetlenek akkor, mikor térkép nélkül mentek ismeretlen térszínen és utakon.

¹ Guide-eknek neveztetnek az olyan katonák, kik a vidéket ismerik, vagy ha nem ismernék azt felkutatják abból a célból, hogy a csapatok menete fönnakadást ne szenvedjen. Az ilyen ügyes lovas-katonákból szervezte I. Napóleon saját személyének biztosítására és parancsainak gyors közvetítésére a *guide*-k csapatát.

Az osztrák-magyar lovasság, midőn az útról letér, szabályszerűen minden első vonalból fűrkészőket küld előre, kik annak az oszlopnak útvonalát tartoznak jól szemügyre venni, mely őket kiküldte, hogy esetleges térszíni akadályokra kellő időben tegyék annak vezetőjét figyelmessé. Semmi sem új a nap alatt; ezt tették már a hellének is, minden phylétől egy *pradomnoi-t* küldvén ki. Ezek fő figyelmüket a térszínre fordították; az ellenség kikémlelése s a derékhadnak ez ellen való biztosítása a lovasíjászok kötelessége volt (térszínkutatók és ütközeti járőrök).

A lovasok és lovak kímélése végett menet közben gyakran leszálltak a lóról, de mert tudták, hogy a lovától megvált lovas tehetetlen, ellenség közelében soha sem szállt le valamennyi phyle lovasa egyszerre, hanem fölváltva.

A peloponnesusi háború idejében az attikai földeket a lovasság védelmezte az ellenség becsapásai ellen. Arról, hogy az athéni lovasság e portyázó hadviselést miként folytatta, részletes tudósítások nem maradtak ránk, de Xenophon az ezekből merített tanulság alapján készített a lovasság portyázó hadviselésére utasításokat.

A lovassággal együtt működő könnyű gyalogosok, úgy látszik, hogy az ellenség tízesekor a lovasokkal egyenlő számban, ezek nyergéhez vagy a lovak sörényébe kapaszkodva futottak előre, azért, hogy az ellenség lovainak inait elvágják és ez által tehetetlenekké tegyék.

A görög elemi taktika a *tízezer* visszavonulása után ismét más képet mutat, s ehhez még zsoldos sereg szervezése is járul.

Minden időben jól szervezett és jól vezetett, de nem

nagy hadseregek fejlesztették a hadviselést; példa erre az újabb időben a francia forradalmi hadsereg, s a szabad Amerika seregei.

Ez alatt az egy teljes esztendeig tartott visszavonulás alatt a helléneknek volt alkalmuk a tisztán nehéz hoplitesekből álló sereg nehézkes voltáról meggyőződni, mert magukra hagyva s az ellenségtől követve, nem volt alkalmuk a csatatért kényük-kedvük szerint kiválasztani, hanem gyakran ott kellett helyt állaniok, hol az ellenség akarta. Itt az ellenség lovasságának, íjászainak és dárdavetőinek hatása alatt ismerték föl a könnyű fölszerelés és fegyverzet előnyét s látták be a mozgékonyság üdvös voltát. E tapasztalatokon okulva változtatták meg taktikájukat; ettől az időtől kezdve a hoplitesek sem álltak többé oly szoros, térköz nélküli alakzatban s a könnyű gyalogság fölhasználása is ezéltudatos kezdett lenni. Azt lehet mondani, hogy Xenophon volt az első mozgékony görög vezér. Eddig az ideig a seregek táborai ütközet előtt egymással szemben állottak. A seregek fő eleme a hoplitesek voltak, melyek törzsek vagy városok szerint csoportosultak taktikai egységekké. A szárnyakat, különösen a jobbat, megtisztelő helynek tekintették a görögök. Ennek oka az volt, a mit már Thukydides is említ, hogy a harcban a jobbszárny inkább előrenyúlt, mint a bal. Ez természetes következménye volt annak, hogy minden harcos jobboldali szomszédjának paizsa alá akart rejtőzni, a jobbszárny tehát előbb jutott harcba; néha a balszárny és közép nem is kerültek oda. Ezért tekintették az ide való állítást különös kiváltságnak.

A szomszéd paizsa alá való rejtőzésnek egy másik igen fontos következménye is volt, nevezetesen az, hogy

a párhuzamos harc alakzat ennek következtében lett rézsútossá. Ez a megváltozott csatarend arra volt hivatva, hogy Hellas hadi dicsőségét lényegesen növelje. E csatarendnek köszönhetően Epaminondas a Leuktra és Mantinea¹ melletti győzelmeket.

A lovasságot és könnyű gyalogságot rendszeren a két szárnyra állították, néha azonban csak az egyiket összpontosították.

Csata előtt a vezér kecskét áldozott és lelkesítő beszédet tartott a liarczosokhoz; miután ez megtörtént, a jelszót újították meg.

A vezér közelében trombitások és hírnökök voltak, hogy parancsait gyorsan közvetíthessék, továbbá jeladók, kik ezt a szolgálatot optikai jelekkel végezték.

A csatát a könnyű gyalogság kezdte meg, néha a lovaság is, s míg ezek az ellenséggel ingerkedtek, a hoplitek is megindultak; soraik között, mint Thukydides mondja, számos sípos is ment, nemcsak azért, hogy liarci dallamot zengjen vagy hiábavaló zajt okozzon, hanem inkább azért, hogy az embereknek könnyebb legyen egyenlően és ütemben lépdelni. Ez alatt mind a két félnél fölhangzott a harci dal; többnyire mind a két fél jobbra húzódnak, előre, úgy, hogy a jobbszárnyak az ellenségét kölcsönösen túlszárnyalták balfelé. Kétszázötven lépésre érve egymáshoz, mindenki „*αλαλα, έλελεε*“-t kiáltott, ami a *rajta-rajtának* felelt meg s a harcosok neki szegzett lándsával rohantak egymásra.

¹ Mantineánál három csata volt: 418-ban a spártaiak és argosbeliek, 362-ben a thebaeiek és Spárta között, mikor az előbb említettek győztek, de Epaminondas elesett, továbbá a hellének utolsó nagy hadvezére is, Philopoinenos, az achaji szövetség hadával itt verte meg a Machonidas vezette lakedemoniai sereget.

A harcz nem mindig folyt az egész vonalon, mert vagy az egyik vagy a másik fél egyik szárnya vagy a harczvonal egy más része az összeütközés után rögtön megfutamodott. De ezzel még nem dőlt el a csata sorsa, győzőnek csak az tekinthette magát, a kinek balszárnya az ellenség jobbszárnyának ellent tudott állani és aztán a harcztérnek ura maradt.

Az alatt míg ez történt, a könnyű gyalogság és lovasság is harczolt a szárnyakon, de ezek soha sem voltak képesek a csata sorsát javukra megváltoztatni, ha a hoplitesek vereséget szenvedtek. Az oly kivételes esetek, a mikor a könnyű gyalogság is befolyást gyakorolt a harczra, mint például a Graugamela melletti csatában, a mikor az indus és persa lovasság rohamát a peltastesek verték vissza, ritkák. — Úgy látszik, hogy a könnyű gyalogság és lovasság harcza ebben az időben nem volt semmi összefüggésben a hoplitesek harczával s csak azért verekedtek, mert éppen szemben álltak egymással.

A hoplitesek tehát úgy szólván minden támogatás nélkül és önállóan harczoltak.

Más helyen mondtuk már, hogy az egyes harczosok jobboldali szomszédjaik paizsa mögé húzódtak s hogy ennek következése a jobbszárnyak megnyúlása volt. Ebből láthatjuk, hogy ámbár nem szándékosan, már eleinte is átkarolás lett az arcztámadásból.

A megfutamodottakat a győzők ritkán üldözték kellő nyomatékka; nem azért, mert kevés lovasságuk volt, hanem azért, hogy a csatatéren maradva, ott a zsákmányul ejtett fegyverekből trophaeumot emelhessenek, az elesetteket eltemethessék és mert azt hitték, a mint azt Thukydides és Plutarchos műveiből tudjuk, hogy az ellenség annál hamarabb fogja a csatatért elhagyni, mennél kevésbé

üldözik. Ez különösen hangzik ma, de akkor más fogalmuk volt az embereknek; a győzelmet becsületbeli dolognak tartották inkább, mint célra vezető hasznos eszköznek.

Ez különösen addig volt így, a míg görögök álltak görögökkel szemben s egyiknek sem volt szándékában ellenfelét kiirtani; de mikor barbárokkal, például Plataeánál a persákkal harczoltak, a hoplitések is üldöztek, még pedig erélyesen. A 424-ben Sphakteriánál történt ütközet az újabb kor taktikájára való átmenetnek tekintendő; éppen ezért ennek lefolyását jó lesz megismernünk, hogy a hellének taktikájában a *tízezer* visszavonulása után történt változást jobban megérthessük.

Pylos megerősítése Demosthenes katonai lángeszének bizonyítéka és az athénieknek biztosítéka volt ugyan Spárta támadása ellen de céljának addig, míg Sphakteria szigete a lakedemoniaiak birtokában volt, csak félig felelt meg, mert a terjedelmes kikötő csak részben volt Athéné hatalmában. Demosthenes idejében az athéni sereg nem volt elég erős arra, hogy a pylosi öblöt elzáró szigetet a lakedemonoktól visszavegye.

Valamennyi athéni belátta, hogy Sphakteriát minden áron meg kell szerezni, a békepárt diplomatiai úton, a háborúpárt, melynek feje Kleón volt, a harcznak erélyes módon való folytatása által. Kleón maga is megijedt, mikor szájaskodása következtében Öphakteria szigetének elfoglalásával megbízták. Arra kérte tehát honfitársait, hogy Demosthenest, ki Pylos helyi viszonyait behatóan ismeri, alvezérként rendeljék mellé.

Míg Kleón a számos könnyű gyalogságból álló haddal Pylos felé hajózott, Demosthenes a történendőkrol mit sem tudva, a maga szakállára is Sphakteriát szándékozott megtámadni.

A sziget déli szögében elterülő erdő véletlenül leégett s e nem várt esemény következtében a lakedemoniak hadállását jól lehetett a tengerről is látni. A derékhad a sziget közepén táborozott; egy harnincz embernyi őrs a sziget déli csúcsánál állt. Pylossal szemben a sziget északi részét a természet alkotta erőssé; Demosthenes ezt látván, megcsinálta tervét, még mielőtt a Kleón vezette had megérkezett volna. A működés megkezdésére a Kleón megérkezése után való második éjszakát tűzték ki. A pylosi sánezok megszállására hátrahagyottakon kívül valamennyi harczost a kikötőben gyülekeztették; először 800 hoplitest, aztán 800 íjászt, 800 peltastest és a segítségükre érkezett messeniabelieket ültették hajóra. A lakedemoniaiak nem sokat törődtek ezzel, mert azt hitték, hogy az athéniek csak hálóhelyeikre vonulnak.

A 800 athéni hoplites hajnal felé érkezett a sziget déli csúcsához; ott az őrsöt elfogta s állást foglalt, melynek védelme alatt aztán a könnyű gyalogság is partra szállhatott.

A könnyű gyalogságot a hoplitesek állásától jobbra és balra előre 200—200 főnyi csoportokban állították föl, azt adván nekik parancsul, hogy a lakedemoniaiaknak menten oldalukba és hátukba törjenek, mihelyest azok támadnának.

A spártaiak parancsnoka, Eпитadeos, a sziget déli csúcsán történekről értesítést kapván, haladék nélkül oda indult s mikor a mozdulatlanul álló athéni hopliteseket akarta megtámadni, az attikai könnyű gyalogság, parancsa értelmében, hadának oldalait és hátát támadta meg, nyilak, dárdák és kövek özönét vetve rájuk. A nehéz spártai hoplitesek eredmény nélkül vették üzőbe a könnyű fegyverzetű athénieket; el nem érhetvén őket, nem is árthat-

tak nekik, mialatt ezek könnyen haladtak s távolból is kárt okozhattak nekik. Ez többször ismétlődött s a nehéz fegyverzetű spártaiakon a fáradtság erőt vett, míg az athéniek könnyű gyalogsága vérszemet kapott s zárt rendben támadt rájuk, a nemez-vérték mit sem értek; az erdőégés után maradt hamu felhővé kavarodva elvakította a küzdőket s a harcznak ilyen módjához nem szokott lakedemoniaiak nem tudták merre forduljanak s a növekedő zavartságuk folytán a sziget északi részére húzódtak, a mely, mint már említettük, a természettől megerősített állás volt. Az őket nyomon követő athéniek nem tudták, hogy miként támadják meg ezt az erős helyet. A raesseniabliek vezére ismerte föl a helyzetet s íjászaival a meredek part mentén látatlanul az állás mögé került, minek következtében a spártaiaknak vagy egytől-egyig elesni, vagy magukat megadni kellett — az utóbbit választották. ICnnek a csatának a leírásából láthatjuk, hogy már ez nem volt sok embernek a párviadala, hanem a csapatok tervszerű együttműködése.

Láttuk, hogy Xenophon az *anabasis* közben új elemeket hozott a taktikába, de azért új taktikai systema nem mindjárt, hanem csak Epaminondas idejében fejlődött; a Leuktránál 371-ben vívott csatában már ennek az új módszernek diadalát látjuk.

Epaminondas hadát egy támadó és egy védő szárnyra osztotta, az utóbbi a sereg tartalékát alkotván; a sokkal erősebb támadó szárnynak rendeltetése az volt, hogy az ellenség legerősebb részét támadja meg. Tudjuk, hogy a görög hadak legerősebb része a jobbszárny volt, tehát Epaminondasnak, a hagyományostól eltérve, balszárnyát kellett erősebbé alakítania, a mit Xenophon találmányával, az *orthios lochossal* ért el. Ennek az oszlopnak arcvonalát

hat ember formálta; mélységét pedig 16 ember. Ez egy olyan epagog volt, mely enomotiákból alakult,

A jobbszárny ebben az esetben a tartalékot alkotta. és a régi mód szerint fejlődött vonalban volt fölállítva. A balszárnyat epagogba alakította, de ez a Xenophonétól némileg különbözött.

Ennek az epagognak hat lépcsőzetesen egymás mögött álló csoportja közül öt 8 sorból, egy pedig 10 sorból állott; ez utóbbi volt Pelopidas szent csapata. A lovasság ennek az oszlognak baloldalát fedezte.

Az ellenfél vezére, Kleombrotos, seregét tizenkét sorosan állította föl a domboldalon, melyen táborra állott; hadainak jobbszárnyát a spártaiak, balszárnyát a szövetségesegek képezték, a lovasság a két szárnyon állott. A csapatok elrendezése után Kleombrotos a sík felé nyomult, a jobbszárnyon lévő lovasság előre tört s mikor a gyalogság jobbra húzódott, annak arcvonala elé került a helyett, hogy jobb oldalát fődözte volna; ezt Epaminondas hasznára fordította s balszárnyának lovasságával, melyet hopliteseinek támadó oszlopa követett, az ellenségre vetette magát.

A böotiai lovasság a nálánál ügyetlenebb lakedemonira rohant s azt az első nekilovaglásával a spártaiak balszárnyára, azaz az ellenséges felállítás közepére vetette; ez nagy zavart okozott, mert ennek következtében a spártai harcvezető közepé nem nyomulhatott előre. A jobbszárny megkerülte a thebaeiek támadó oszlopát, a bal a thebai jobbszárny ellen indult előre, s e körülményeknek az volt a következménye, hogy a lakedemoniak harczalakzata a félholdéhoz lett hasonlóvá.

A böotiai támadó oszlop baloldalát eleinte lovasság fődözte, de ennek a táraadásban való résztvétele miatt

az később földözetlen maradt. Ezt látván Kleoiubrotos, odakanyarodott s ezt az oldalt akarta megtámadni; erre tört elő Pelopidas a szent csapattal, hogy az ellenség jobboldalát és hátát megrohanja. Az efféle manőverekhez nem szokott Kleombrotos jobbszárnyát vissza akarta húzni, de e közben sorai rendetlenségbe jutottak. E rendetlenség annak következtében, hogy Epaminondas az ellenség soraiba mindinkább behatolt, még nagyobb lett; Pelopidas hátukba és oldalukba rohant s megkezdődött az ember ember ellen való makacs harcz, mely a lakedemoniaiak megfutamodásával végződött. Xenophon azt írja, hogy a lakedemoniakat e napon a szerencsétlenség üldözte. Az első szerencsétlenség az volt, hogy a vezérek részegek voltak.

A taktikában megesett eme változásokkal Xenophon neve szorosan össze van fűzve; ő benne fogamzotfak meg azok az eszmék, melyek a különböző fegyvernemek harmonikus együttműködését eredményezték és melyek ay mozgékonyabbá tett hoplitesekkel a térszín előnyeinek és hátrányainak tekintetbevételét megismertették. Eddig az ideig keresték a hoplites állásnak megfelelő térszint, az *anabasis* óta, hol ezt nem tehették, az alakzat módosulni tudott a térszínhez.

A hoplitesek alakzata a térszínhez alkalmazkodva változott. Ezzel a könnyű gyalogság czélszerűbb fölhasználása is karöltve járt, a lovasság is méltóbb állást foglalt el. Mindezek a változások, melyek az *anabasis* alatt a taktikában történtek, a hadaknak mozgékonyabbá tételét czélozták.

Láttuk, hogy a görögök eredetileg az ellenség arcvonásával párhuzamosan álltak föl; azt is tudjuk, hogy ez a fölállítás nem tervszerűen változott rézsútossá; most

pedig azt láttuk, hogy ezt a véletlenül létrejött alakzatot Epaminondas miként alkalmazta tervszerűen s miként öntött belé életet.

A rézsútos hadrendet ezért az Ő nevével is szokták jelezni. Ennél két szárnyat: támadó- és védőszárnyat látunk,- az utóbb rendeltetése megfigyelő állapotban maradni s a hadnak úgyszólván tartaléklul szolgálni.

Balfelé rézsútos a csatarend akkor, mikor a balszárny a táraadó, jobbfelé rézsútos, mikor a jobbszárny az.

Epaminondas hadrendjénél a balszárny a támadó, azért, hogy az ellenség erősebb, azaz jobb szárnyát győzni ne hagyja és visszaverje. Jobb szárnyát Epaminondas oly módon alakította, hogy annak részleges diadalokat kivívni eszébe ne jusson, mert tapasztalásból tudta, hogy az ilyen saját szakállára vívott győzelem erőmegoszlásra vezet s az ellenség győzelemre való kilátásait növeli.

A gyöngébb balszárnyat tévén táraadóvá, szükséges volt azt megerősíteni; Epaminondas ezt az által érte el, hogy e szárnyat nagyobb számú csapatokból alakította s hadainak javát is oda osztotta be. A balszárny csapatait oszlopba alakította és pedig a Xenophon-féle oszlopba. Ez a támadó oszlop a csatarendnek kiegészítő része volt és ebben különbözött a Xenophon-féle táraadó oszloptól; mert ez utóbbi a csatarendnek olyan eleme volt, mely benne mindenütt előfordul, míg az Epaminondas-félével ellentétben állott a jobbszárny phalanxja. Arrianos szerint az Eparainondas-féle ellenállhatatlanul haladó támadd oszlop a lököerőt képviseli; a balszárny phalanxja pedig a megfigyelő elemet. Előbbi alakot egyenesnek (ὄρθιος), utóbbit rézsútosnak (πλάγιος) nevezték.

Nézetem szerint a rézsútos elnevezés helytelen, de helytelen a πλάγιος -nak „lajos“-ra való fordítása is, mint

azt többen, a német írókat utánozva, teszik, „ἐς πλάγιον“ annyit tesz, hogy „keresztbe“, vagyis azt, hogy a hosszúkás négyszöget nem keskenyebb oldalával előre (oszlop), nem merőlegesen az ellenségre állították fel, hanem úgy, hogy hosszabbik oldala nézett e felé.

A phalanx inkább a lökés visszanyomására szolgált, mint a lökésre magára és ezt természetesnek fogjuk találni, ha tudjuk, hogy a görögök inkább védő mint támadó harczot folytattak, lípaminondas már belátta a támadás előnyét s azért alakította támadó szárnyát úgy, hogy nyomatékos lökést intézhessen vele az ellenségre. Már előtte is szárnycsaták voltak a görögök csatái, csakhogy előbb mindig a gyöngébbnek vélt szárnyat támadták meg az erősebbel, míg Ő az ellenség erősebb szárnyát támadta meg, lehetőleg túlnyomó erővel; az ő kezében Xenophon taktikáját fejlődni látjuk, de a fegyvernemek összefüggése még nála sem organikus, az ő módszeréhez nem okvetlenül szükséges lovasság és könnyű gyalogság. A két szárnynak alakja közötti különbség nem a fegyvernemek különböző módon való összetételében, hanem a nehéz gyalogság különböző csoportosításában, fölállításában nyilvánul. A két szárnynak különböző alakja, de egyenlő szervezete volt. Idáig a tulajdonképeni görögök magok soha sem jutottak; ennek szükséges voltát fölismerni s ezt alkalmazni a makedónoknak jutott osztályrészül.

A Mantinea mellett 362-ben vívott csata ismét haladást mutat a taktikában; itt látjuk először a lovasság alkalmazását fő támadásra; ezt a nagy lovasoszlop-támadást a hoplitesek epagoggja követte, itt tehát annyiban látunk változást, hogy a lovasság már nem a lovassággal áll szemben, hanem előkészíti, megkezdi a hoplitesektől foly-

tatandó táraadást; ennek a csatának elrendezése és vezetése volt Epaminondas hattýúdala, mert egy hajítódárdától találva, ájultan rogyott össze; ez az ájulás halálának volt hírnöke, szemét csak egyszer nyitotta még föl azért, hogy győzelme napjának fölragyogását láthassa s a magvaszakadtán siránkozóknak azt felelhessen: „Ne búsuljatok, két halhatatlan leányom maradtok: „Leuktra és Mantinea.“

Annak a hadseregnek, melylyel Nagy Sándor világhódító útjára kelt, egész más jellege volt, mint az előbbi idők görög hadainak, ennek az alattvalóiból, szövetségeseiből és zsoldos csapatokból alakult seregnek sajátosságos jellegét a nagyszámú lovasság képezte.

Nagy Sándornak Xenophon volt a mestere: az Anabasisból tanulta meg, hogy az Ázsiában harczoló sereg béna, lovasság és pedig nagyszámú lovasság nélkül; de azt is megtudta belőle, hogy Persia gyöngje.

Az Anabasisból tudták meg a görögök, hogy a persákat otthon Ázsiában kell tönkre tenni, s hogy az lesz ura Hellásnak, a kinek ez sikerül. De az is nyilvánvaló volt, hogy az eddigi polgárhadak nem valók olyan hosszas, távoleső színhelyeken való hadjáratokra, melyek több egy czél felé irányuló működésekből állanak.

E tapasztalatoknak az lett a következménye, hogy Görögországban a tyrannisok állandó seregeket szerveztek. Ezt megelőzőleg már mindenütt zsoldos hadak keletkeztek s a polgárságból testőrségeket alakítottak, mert érezték, hogy erélyes, hosszabb ideig tartó hadjáratokra az eddigi polgárhadak nem elég jók.

Thessaliai Jasonban értek meg legelőbb az imént kifejtett eszmék. Ő szervezett legelőbb olyan zsoldos hadsereget, melylyel mindenkor a kellő időben ott jelenhetett

meg, hol az szükséges volt, ezzel a 8000 lovasból. 20,000 hoplitesből, a kellő számú peltastesekből stb. álló sereggel azt remélte, hogy a hegemoniát magához ragadhatja és Hellas hadaival előbb Makedoniát, majd Persiát fogja meghódíthatni. Meggyilkoltatása következtében tervei dugába dőltek s Makedonia nagy királya tette azokat magáévá; de végrehajthatta volna-e, ha Archelaos a makedónok tökéletlen hadügyét nem szervezte volna jobban s a lovasság harczratermettségét különösen nem fejlesztette volna, s ha ezt a munkát atyja, Philippos, nem folytatja és művét nem tetézi vala be.

Mikor Sándor került a makedoniai trónra, már olyan sereg élén állott, melylyel biztosan nézhetett a jövő elé.

30,000 emberrel, 4500 lóval kelt át a Hellespontuson, de hadipénztárában csak 70 talentum volt; ez pedig arra sem volt elég, hogy seregének egy havi zsoldját fedezze belőle. Tartalékserege, mely 12,000 emberből és 1500 lóból állott, Makedoniában maradt Antipater vezénylete alatt. Nagy Sándor tervét első tekintetre minden számítástól ment vakmerő kalandnak lehetne mondani; mert biztos elpusztulásnak néz vala elébe, ha egyrészt Kis-Azsiában seregének élelmezését lehetetlenné teszik az által, hogy stratégiai alapjával, segélyforrásainak helyével való összeköttetését elvágják, másrészt pedig, ha a hellének, Spárta izgatására, tartalékseregét tönkre teszik. De ez lehetetlen volt, s lehetetlenségét Nagy Sándor jól tudta: ezért tehát ebben az esetben Nagy Sándor terve nem volt megfontolatlan vakmerő kaland, hanem igen is jól kiszámított, helyesen megfontolt, és nagy vezérhez méltó merész terv. Azt mondtuk, hogy lehetetlen volt seregének Kis-Azsiában való élelmezését megakadályozni, s ez igaz is; mert ki hihetné, hogy a tartományaik ter-

mékeiből élő önző satrapák a rhodosi Meranon tervének végrehajtását megengedték volna, mely szerint Kis-Azsiát el kellett volna pusztítani, mezőit letarolni s termékkészleteit fölpörzsölni. Ilyesmit csak az olyan autokrata birodalmában lehet megtenni, kinek helytartói közvetlen tőle kapják jövedelmüket, de Persia nem volt efféle ország. A mit 1812-ben Oroszországban meg lehetett tenni, az Kr. e. 333 évvel Persiában lehetetlen volt; de a mi ellen a satrapák tiltakozása is előre látható volt, azt a kisázsiai görögök sem látták volna szívesen, nemcsak azért, mert jól művelt földjeiket sajnálták, de mert Nagy Sándort fölszabadítójuknak tekintették.

Nagy Sándor attól sem tarthatott, hogy a görögök háta mögött egyhamar fölkelnek, mert Thebae rövid idővel azelőtt történt büntetésből való elpusztítása megfélemlítette volt őket, s egy számbavehető hadseregnek föllállítása Görögország akkori szétforgácsolt állapotában sem ment volna olyan gyorsan.

A persa hadsereg pedig legkevésebbé sem volt félelmetes. Susában mozgósításra nem is gondoltak, mikor Kis-Azsiában egyes satrapák már harczoltak, a kisázsiai satrapák seregei pedig számban sem voltak erősebbek, mint Nagy Sándoré, ki az Anabasisból tudta, mit ér a persa katona kiképzése és azok taktikája a göröggel összehasonlítva.

Nagy Sándor jól számított; a kisázsiai satrapák serege, mely a Granikos folyó mögött foglalt védő állást, húszezer lovasból és 20,000 főnyi zsoldos görög gyalogosból állott.

Ehhez a védővonalhoz Nagy Sándor minden akadály nélkül közeledhetett s minden fáradság nélkül elverte a persákat onnan, úgy, hogy sok idő kellett hozzá, hogy összeszedhessék magukat.

Azt az időt, melyet e győzelme által nyert, arra fordította, hogy a persáknak Görögországgal való összeköttetését elvágja. Ezt az által érte el, hogy Kis-Azsiát sok helyen és kikötőit mind megszállotta. így a persagörög összeköttetés főelemét, a persa hajóhadat életképtelenné tette.

Kis-Azsiának birtokba vétele az Issos melletti győzelem után nagy előnnyel járt, mert működéseinek továbbfolytatására új alapot nyert benne.

Nagy Sándor nem érte be azzal, hogy Kis-Azsia kikötőiből zárta ki az ellenséges hadat, hanem Syria és Egyptom partjait is elfoglalta. Ezek a partok hatalmas hadműködési alapul' szolgáltak, melynek biztos bástyái voltak a hatalmába került Kis-Azsia és Egyptom.

Az ó-kor e nagy hadvezérének kisázsiai, syriai és egyiptomi működése és sikerei nagyhatásúak voltak; pénztára megtelt; a mire csak szüksége volt, hogy a beállott fogyatékat pótolja, az elfoglalt tartományokban föltalálhatta; tehát eredeti stratégiai alapjától teljesen függetlenné lett. Hiábavalónak bizonyult Memnonnak az Archipelagosban elkésve történt működése, hiábavalónak Euboiá megszállása és a Spártával való szövetkezés.

Mielőtt azonban e hadjáratot, melyből e kor hadviselési módját legjobban megismerhetjük, tovább tárgyalnók, szükséges lesz a sereg szervezetét s taktikáját szemügyre vennünk s jól megjegyezni magunknak, hogy Nagy

¹ *Hadműködési alapnak* nevezik azt a helyet, a hol mind az, a mi a hadviselésre szükséges — vagy már fel van halmozva, vagy beszerezhető; a honnan a szükségleteket az étape-vonalaknak nevezett utakon a sereg után szállítják s a hová szükség esetén a hadsereg visszavonulhat.

Sándor seregének képe a hadjárat elején egészen más volt, mint a hadjárat utolsó éveiben.

Az a hadsereg, melyet Nagy Sándor atyjától öröklött, 30,000 gyalogosból és 3000 lovasból állott.

Háromfajta gyalogos volt, phalangitesek (hoplitesek) hypaspistesek és lövészek.

A hoplites-phalanx elemeit a városi és vidéki szabad nem-nemesek alkották.

Hadkiegészítési és közigazgatási szempontból Macedonia hat kerületre volt osztva, s az egyes kerületek voltak a phalanx hat alosztályai; az ilyen alosztályt is phalanxnak nevezték *néha*, de leggyakrabban taxisnak. A taxisok létszáma a kerületek népessége szerint változott.

Arrianos szerint a makedoniai phalanx fölállítása tizenhatsoros. A sor — lochos, 16 emberből állott;

két lochosból	alakult egy diloehia
két dilochiából	„ „ tetralochia (tetrarchia)
két tetralochiából	„ „ taxis
két taxiból	„ „ syntagma (xenagia)
két syntagmából	„ „ pentakosiarchia
két pentakosiarchiából	„ „ chiliarehia
két chiliarchiából	„ „ merarchia
két merarchiából	„ „ phalangarchia (egyszerű phalanx)
két phalangarchiából	„ „ diphalangarchia
két diphalangarchiából	„ „a teljes makedón phalanx —16,384 hoplites.

A teljes phalanxhoz ezenkívül még félannyi peltastes és negyedennyi nehéz lovas tartozott.

Valószínű, hogy a fölállítás csak akkor volt 16 soros, mikor a létszám teljes volt, különben kevesebb, mert

sokkal inkább feltehető, hogy a fölállítás mélységét kisebbítették, mint az arczvonálnak hosszúságát. Sem az alosztályok száma, sem a létszám nem volt mindig egyenlő, elég ha annyit tudunk, hogy a taxis olyan csapatost volt, mely 3—6 chiliarchiából (többnyire négyből) állott s hogy létszáma 700 és 1000 ember között váltakozott; alosztályai négy syntagraa és tizenhat tetrarchia voltak; a syntagma volt a legkisebb taktikai és közigazgatási egység. A fölállítás 12—16 soros volt.

A phalanxbeli katonák fegyverzete bőrvértből, kerek paizsból, kerek nemez süvegből (kaysia), lábvértből, rövid kardból és dárdából (sarisa) állott, mely utóbbinak hossza 4*5—5 méternyi volt.

A hypaspistesek is a sorgyalogsághoz tartoztak-, csak-hogy míg azok a védő elemet, ezek a támadót képviselték; vászon vértjük rövidebb — tehát könnyebb — dárdájuk és hosszabb kardjuk volt. A hypaspistesek közül a 3000 legjelesebb a fejedelem házi seregéhez tartozott, ezt a részt nevezték „agemá“-nak.

A makedoniai sereg elemi taktikája olyan volt, mint a lakedemoniaké. Csakis a kanyarodásoknál és fejlődéseknél volt némi különbség, a mi felállításuk mélyebb voltának volt a következése. Különben Philippos valamint Nagy Sándor is nem mesterséges mozdulatokkal, hanem gyors menetekkel tették ellenségeiket tönkre, s békében is a menetgyakorlatokat tartották legfontosabbnak. Gyakran 300 stadion-nyira is meneteltették teljes felszereléssel a katonákat s több napra élelemmel megterhelten, hogy a mozdulatok gyorsaságát bénító vonatokat¹ mellőzhessék.

¹ *Vonatnak* (convoi, train) mondják valamely seregrész, csapat, törzs, intézet stb. szükségleteit szállító szekereket az ezekhez szükséges

A lövészek (dárdavetőök és íjászok) csapata 2000 emberből állott.

A dárdavetőket az agrianesek törzséből szedték, kik körülbelül olyan viszonyban álltak a makedoniai királyhoz, mint a skiriták a lakedemoniakhoz. Tehát a makedoniai gyalogság hat nehéz fegyverzetű sorgyalogezeréből; 6000 főnyi könnyű gyalogságból és kétezernyi lövészből állott. Az összes gyalogság létszáma legfeljebb 32,000 emberre volt emelhető.

A lovasság nehéz fegyverzetű volt, hajító dárdát nem használt, helyettelándsával volt ellátva. Számát Pbiíppos szaporította s kiváló gondot fordított a kedvéért szervezett ménesekre.

A lovasságnál a nemesség, a lovagosztály szolgált; a kerületekből középnehéz lovasság került ki s ezek létszáma Nagy Sándor trónraléptekor 3000 volt.

Kiegészítésük céljából az ország bizonyos számú járásra volt osztva. Ezek számát nem lehet tudni, de mindenestre több ilyen járás volt, mint a mennyinek nevét ismerjük. Ezt onnan következtethetjük, hogy 16 *ile* volt, minden *ile* egy-egy járásból került ki s az ismert járasok száma csak öt. A hetáirák (nemesek) *ile*-i közül egy a királynak lovastestőrsége volt, melyet a lovagok *agemájának*¹ neveztek. Ebben szolgálni nagy kitüntetésnek tekintették. Már Philippos magához vette a főnemesek fiait, kik míg gyermekek voltak, apródszolgálatot teljesítettek,

személyzettel és ígás állatokkal (század-, ezred-, dandár- stb. vonat). — *Vonatsapat* a hadsereg azon csapatneme, mely a hadseregnél a szállítási szolgálatot teljesíti (egészségügyi-, tűzérségi-, élelmezési- stb. vonat).

¹ Dr. Köchly és Rüstow, „Geschichte des griechischen Kriegswesens“.

mikor pedig a fegyverfogható kort elérték, a hetairák vagy lovagok agemájába kerültek. Az ilek létszáma is az egyes járások népessége szerint változott; a hetairáknál az ile 180 és 250 lovas.

Főállításuk négy, legfeljebb nyolcz soros volt. Volt könnyű lovasság is, de ezek egyes trák törzsekből kerültek ki.

A lovagokkal szoros kapcsolatban látjuk a sarisophorosokat, kiknek a lovagok rövid lándsája helyett 14—16 lábnyi a gyalogosokéhoz hasonló, csakhogy könnyebb lándsájuk volt. Ezekkel igen ügyesen tudtak bánni, nemcsak döfni, de védni is tudták magukat, tehát vívtak is velük.

E csapat nyolcz, száz-százötven lovasnyi ileből állott.

Ez az öröklött hadsereg némi módosuláson ment át, már csak azért is, mert Nagy Sándor nem vitte magával seregének valamennyi részét és az elvitteket sem teljes létszámmal.

Sándor az ázsiai hadivállalathoz nagyon megválogatta az embereket. Az első sorokban csupa régi harczedett katona állott s lehet mondani; hogy a mozgósított hat hoplites-phalanx (6. 3000 - 18,000); hat hypaspistes chiliarchia (6000); 16 lovagi és nyolcz sarisophoros ileből álló sereg mintahad volt. Ennek egyik részét Antipaterrel az európai hadszíntéren legelső stratégiai alapjának védelmére hagyta, másik részével átkelt a Hellespontuson.

Seregének makedóniai harczosokból álló része tehát 13,000 gyalogosból és 2000 lovasból állott, melyet 7000 görög hoplites, 600 lovas, 1500 thessaliai nehéz lovas a paeoniak 300 könnyű lovasa, 5000 trák harczos és 5000 zsoldos katona, 30,000 gyalogosra és 4500. lovasra szaporította.

A thessaliali híres lovasság harczalakzata rhomboid volt; ezt az alakzatot állítólag a pherae-i tirannos Jason találta föl.

Ez az alakzat következőleg keletkezett: a parancsnok elől lovagolt s mellé jobbról és balról egy-egy lovas csatlakozott, úgy, hogy lovaik feje a parancsnok lovának hevederével jutott egy magasságba. Ezek mellé hasonló viszonyban három-három; ezek mellé négy-négy lovas csatlakozott úgy, hogy az ile mélységének feléig annak szélessége nőtt, onnan pedig a végéig ismét ebben az arányban fogyott. Az ile élén tehát egy lovas, az *ilarches*, végén szintén csak egy, az *uragos* lovagolt. Az oldalak kiszögellő pontjain szintén volt tiszt. Ennek az alakzatnak előnye nagy mozgó-képességében állott. Ilyen volt Nagy Sándor serege Persia tartomány elfoglalásáig; azután 831-ben a hadsereget újra szervezte.

A szervezésben való változtatást először is az a nagy veszteség tette szükségessé, mely a sereget nem a csaták, hanem a betegségek következtében érte. A betegségek és halálazások okozta fogyatéket még az is növelte, hogy a hosszú működési vonalat is csapatokkal kellett megszállni. Több ízben kapott Európából pótlást s legutoljára Persia elfoglalásakor, a mikor Amyntas hozott egy csapat ujonczot. Ettől az időponttól kezdve történt a hadsereg újjászervezése és 330-ig tartott. Amyntas 13,500 gyalogost hozott magával s az eddigi növedékkal 53,000 gyalogosra és 9000 lovasra szaporította Nagy Sándor seregét.

Az új szervezés vezéreszméi a következők voltak: megszabadulni az európai szövetséges hadaktól, a makedóniai hadat, mint a hadsereg magvát megtartani s ezek számát európai és ázsiai zsoldosokkal szaporítani. A zsoldosokban méltán többet bízott Nagy Sándor, mint a reá

irigykedő szövetséges görögök hadában. Ehhez az európai jellegű hadsereghez még egy ázsiai hadnak is kellett csatlakoznia.

Jól tudta Nagy Sándor, hogy összpontosított támadástól nincs mit tartania, és hogy ennél több bajt okozhatnak új működési terének szétszórta, függetlenül élő lakói az“ által, hogy nyílt csatába nem bocsátkozva, menetszlopait folytonosan nyugtalanítani fogják. Ezért úgy kellett seregét szerveznie, hogy lovassága nyomatékosan üldözni, gyalogsága pedig portyázó harczot folytatni legyen képes.

Erre való tekintettel számos, mozgékony lovasságot kellett teremtenie, mire kitűnő anyag volt az ázsiai népek jutaléka; a gyalogságnál a főszerepet a könnyű gyalogságnak kellett átengedni. A nehéz gyalogság működésének pedig a működési vonal megszállására, városok ostromára stb. kellett szorítkoznia. A változtatások sorát az ileknek két lochosra való osztása nyitotta meg. Az összes makedoniai lovasság, mely eddig Philotas vezénylete alatt egyesítve volt, két chiliarchiára oszlott, melyek közül az egyiket a fekete Kleithos, a másikat Hephaeiston vezérelte.

Ekbatánánál a szövetséges görög hadakat és a thessaliai lovasokat hazaeresztették, utóbbiakból csak azokat tartva meg, kik önként maradni akartak. Ugyanekkor szervezték az ázsiai lovas íjászok csapatát is.

Az indiai hadjárat kezdetekor a makedoniai lovasság már öt osztályba tagolódott; az egyes osztályok létszáma 500 lovas volt s két ilenek összevonása által keletkezett. Ezek közül négyet hipparchiáknak nevezték, egyet pedig agemának; az agema is és a hipparchiák is négyszázhuszonöt lovasnyi lochosból állottak.

Hipparchiáknak nevezték ezenkívül a többi lovasság

nagyobb taktikai egységeit, s a gyalog taxisokhoz beosztott lovasságot is.

A makedóniai sereg magasabb rangú tisztjeit a király, az alantasabbakat a király nevében az alvezérek nevezték ki.

Minden hadtest élén egy alvezér állt.

A királyi testőrök magasabb rangú tisztiek voltak; körülbelül olyanok, mint ma a főhadsegédek és szárnysegédek.

Az a mi a görög seregeknél, minthogy otthon működtek, csak mellékes dolognak tekintetett, t. i. a vonat, Nagy Sándor hadjárataiban jelentékenynyé vált. A vonat legnagyobb részét a sátrak és hadi gépek terhelték, mely utóbbiakat nemcsak várak vívásánál, hanem nyílt csatában is használták.

Nagy Sándor az Epaminondas-féle úgynevezett rézsútos vagy ferde harcrendet fogadta el, csakhogy kezei között ez még tökéletesebbé fejlődött; a lovasság a támadó szárny szervezetének része lett.

Nagy Sándor támadó szárnya nemcsak alakjára, hanem szervezetére nézve is különbözött a védő szárnytól.

Szabályszerű hadrendjében a jobbszárnnytól kezdve a csapattestek következőleg sorakoztak: támadó szárny: 1. könnyű gyalogság, 2. makedóniai lovagok, 3. hypaspistések: védő szárny, 4. nehézfegyverzetű sorgyalogság, 5. a szövetségesek lovassága, 6. thessáliai lovagok.

A jobbszárnny könnyű gyalogsága kezdi meg a harcot előrenyomulva, lövedékeit az ellenségre veti s az ez által keletkezett résbe tör, a lépcsőszerűen alakult makedóniai lovagok csapata; élén a királyi ile harczolt.

A hipaspistések a lovagok támadó oszlopának baloldalát fődözik, a jobbat pedig az íjászok, melyek a könnyű gyalogságnak teszik egy részét.

A nehéz gyalogság taxisonként nyomul a támadó szárny után, úgy, hogy a támadókkal zárt vonalat formál, mely vonal rézsútos viszonyban áll az ellenség arczvonalaéhoz; tehát e rézsútos vonal balszárnya távolabb esik az ellenségtől, mint a jobb, vagyis a támadó szárny. A balszárnny főfeladata a vonalat hosszabbá tenni, a támadó szárny hátát ellenséges támadás ellen biztosítani; magatartása tehát egyúttal védő és fenyegető is, de csak különös esetekben kell a harcban résztvennie. A phalanx tehát nem tette a makedoniai sereg magvát, csakis tömegét; harcba elegyedve a támadó szárnyval való összekötése megszakadt. Ezért volt melléje adva a thessáliai lovasság, mely mozgékonyabb, s ennél fogva képesebb volt erre a szolgálatra, mint a makedoniai, melynek jellemző tulajdonsága a zárt rohamban való kiváló ügyesség volt.

Hogy Nagy Sándor taktikai rendszerét jobban megérthessük, lássuk az Issos melletti csata lefolyását. Mialatt Sándor Kilikiában tartózkodott, Dáriusnak serege a Sochoi melletti assyriai síkon, az Amanos hegylánczától keletre táborozott, mely hegyláncz a síkságot és a partvidéket választja el egymástól; az amanosoi s az ettől 41 kilométerre fekvő syriai szoros vezet rajta keresztül.

Sándor Mallosnál volt mikor Dáriusnak Sochoi mellett való táborozásáról értesült s elhatározta, hogy feléje fog nyomulni; de ezt nem az amanosoi szorison át szándékozta megtenni, niert innen kibontakoznia csak a persa had szemeláttára lehetett volna, hanem a syriai szorison keresztül, mely utat választva, Dárius baloldalába kerülhetett vala. Menetének harmadik napján Miriandrosba ért.

Azalatt, mig ez történt, Dárius a várást megunva, az amanosoi szorison átkelt s Issos felé nyomult, hol egy make-

dón kórházat talált s a benne levő betegeket fölkoncizoltatta; a következő napon pedig az Issostól délre 15 kilométerre húzódó Pinaros mentén szállt táborba és pedig annak északi partján.

Sándor erről értesülvén, leelőbb is egy-egy kémjáratot küldött hajón észak felé, a dolog való kiállása felől tudomást szerzendő.

A hír igaz voltáról megbizonyosodva elhatározta, hogy Dariust meg fogja támadni. Dárius helyzete válságos volt, keskeny völgybe szorulva, hol serege nem fejlődhetett és számos lovasságát nem használhatta, hátával nem alapja, hanem Európa felé állt,

Míg Sándor derékhada étkezett, lovas és könnyű gyalogcsapatokat küldött a szorosok megszállására, derékhadával este indult meg s éjjél felé ért a szoroshoz; a hegytetőre érve táborba szállt s ezt megfelelően biztosította. Hajnal előtt, még sötétben ismét megindult s a keskeny szoroson csak egyetlen oszlopba alakulva kelt át a menetoszlop; élén a hoplitesek voltak, kiket a hypaspistesek követtek, ezek után az íjászok meg a nehéz és könnyű lovasok.

A szoros észak felé tágul s a Pinaros mellett 3—4 kilométernyire szélesedik. Sándor oszlopának szélességét fokozatosan a szoros szélesbedésének mértékében növelte s mikor a sorgyalogság taxisai egy vonalba jutottak, jobbról balfelé a következő rendben álltak fel: hypaspistesek, Könos, Perdikkas, Meleager, Ptolemaeos és Amyntas taxisai. A három utóbbi taxis fővezére Krateros volt, a balszárnyat Parmenion vezette; rendeltetése volt közel a tengerparthoz húzódni.

Dárius 30,000 lovas és 20,000 gyalogost küldött a folyó balpartjára, hogy földözetük alatt csatarendjét föl-

állíthassa, melynek közepén 30,000 görög zsoldos hoplites állt, ezektől jobbra és balra 60,000 *kardakes*¹ gyalogos; ezek balszárnya mellé, de bizonyos távolságnyra húszezer harcos sorakozott, úgy, hogy Sándor hátát és jobboldalát fenyegették. Ez volt az első harcvonal, mögöttük állt Dárius persa derékhada — összes erejét 600,000 (?) emberre teszik.

Sándor, minthogy lovassága a könnyű gyalogság mögött menetelt s ennek következtében nem fejlődhetett, mind a két szárnyára könnyű gyalogságot állított arra az időre, míg a nehéz lovasságnak is tere nyílik fölfejlődni. A szövetséges lovasság balra, a makedóniai lovagok és thessaliali lovasság a jobbszárny mellé húzódott s ez által az arcvonal meghosszabbodott.

Mikor Dárius elrendezkedett, a balpartra küldött lovaságot visszarendelte, lovasságának nagyobb részét a szélső jobbszárnyra küldte s ezek mögé a kardakesek egy részét is, azt, melynek a balszárnyon nem jutott hely.

A mint Sándor az ellenséges balszárny lovasságának balról jobbra való irányítását és menetét látta, fejlődését még nem fejezte volt be s azt rendelte, hogy a thessaliali lovagok a gyalogság arcvonala mögött balfelé kanyarodjanak föl s rendes helyükre, a balszárnyra menjenek.

A makedóniai lovagok jobbszárnya mellé álltak a Protomachos vezette sarisophorosok, a peloponneszusi könnyű lovasok a szövetséges lovasság balszárnya mellé, Ariston paioniai harcosai pedig a sarisophorosok mellé jutottak. A szorosok megszállására előre küldött könnyű gyalogság és könnyű lovasság már akkor Sándor jobboldala

¹ Nehéz fegyverzetű gyalogosok a persa seregben, nevüket karda — harcias, férfias, szótól vették.

felé vonult volt. mikor Dárius 50 ezer embere a Pinaroson átkelt, s egy másik 20 ezernyi kikülönített persa csapattal vette fői a harczot, akkor a mikor Sándor a csata közelébe ért s egy csapatot küldött segítségére, melylyel megerősödvé, visszaverte Dareios balszárnyát a Pinaros túlsó partjára.

Sándor hadrendje itt két egymással összefüggésben nem lévő részből állott — derékhada Dariussal szemben, oldalhadteste a jobboldali magaslatokon volt.

A persa balszárnyon volt 20 ezer embernek visszaveretéséből látta Sándor, hogy nem sok fáradságába fog kerülni ezeket ártalmatlanná tenni. Főarczvonala azonban igen rövid volt; jobbszárnyának a hegyekben kellett volna működnie, erre pedig csak a könnyű gyalogság lehetett alkalmas; a lovasság pedig alig talált helyet a rendelkezésre álló síkon. E bajokon segítendő, Sándor az oldalvédő hadtesttől visszarendelte az íjászokkal a zsoldosok egy részét s helyökbe 300 főnyi nehéz makedóniai lovas csapatot küldött. Ez s a könnyű trák lovasság a Sándor főállása mögötti síkon az ellenséget figyelte meg, hogy a persáknak esetleg erre irányuló támadását visszaverje. Az oldalvédő hadtest könnyű gyalogsága pedig a hegyekben foglalt állást s a persákat nyugtalanította.

Nagy Sándor seregének derékhada 20,000 főnyi sorgyalogságból, 2000 íjászból, 3000—3200 nehéz lovasból, 1100 könnyű lovasból állott. E napon az oldalvédő hadtest pedig 500 könnyű gyalogosból, 300 nehéz és 500 könnyű lovasból, tehát az egész sereg nem volt 28,000-nél számosabb.

Dárius a Pinaros mögött várta Sándor támadását s e folyócska partjain több helyt sánczokat hányatott. Sándor lassan nyomult előre s különös gondja volt arra,

hogy csapatai irányt ne tévesszenek s összefüggésük meg ne szakadjon.

Tíz óra tájt ért a persák állásához oly közel, hogy a Pinaros partjain minden irányban áttekinthetett. Itt a makedóniai lovagok élére állva, gyorsan átkelt a folyón s a persák balszárnyára vetette magát. A könnyű csapatok és a hypaspistések a támadó nehéz lovasságtól jobbra balra szintén átkeltek a folyón s a jobbszárny hoplitesei minden különös nehézség nélkül nyomulhattak lépcsőzetes alakban előre, csak a balszárny hoplitesei maradtak hátra, mert ezeket a térszín fölötté akadályozta; alig hogy a Dárius balszárnyán álló görög zsoldosok az ez által keletkezett rést észrevették, előrerohantak s a makedóniaiak balszárnyán görögök és makedóniaiak között heves küzdelem fejlődött. Az utóbbiak helyzete válságos lett s az még fenyegetőbbé vált az által, hogy a thessáliei lovasság nem jöhetett segítségükre, nem rohanhatott a persa gyalogság oldalába; ezt pedig azért nem tehetette, mert a harc a Pinaros keskeny völgyében folyt, hová nem férhettek be, de azért sem, mert a persa jobbszárnynak a folyón átkelt lovassága ie megtámadta őket, a trák gyalogságot pedig a jobbszárny kardakesei foglalkoztatták.

Sándor balszárnya tehát nagy veszedelemben forgott.

Míg itt ez történt, a jobbszárny sorsa kedvezőbben alakult. Végre a hypaspistések és hoplitések, azok, melyek a folyón legelőbb átkeltek volt s a persa balszárnyon lévő gyalogos kardakeseket visszaverték, Ptolemaeos és Amyntas szorongatott taxisainak segítségére jöttek, a kardakeseket megfutamították s a persa harcvonal szerte szétfoslott, Dárius görög zsoldosainak baloldala teljesen födetlen maradt. Ezek támadására kanyarodtak föl az

illető oldal felé a makedónjai jobbszárny közeleső taxisai, mialatt a makedóniai lovassággal való összeköttetésükről a hypaspistesek és az íjászok gondoskodtak. A Sándor lovasságától teljesen megvert persa balszárny visszavonult. Dárius már előbb elhagyta volt a csatateret, s ez nem jó hatással volt a persa jobbszárny lovasságára, melyet a thessalíaiak vertek vissza. A csata sorsa mindenütt a makedóniaiak javára dőlt volt el, csak a középen volt még eldöntetlen, hol a két fél gyalogsága állott egymással szemben. Sándor lovasságával nem fogott a megfutamodottak üldözéséhez, hanem várta a középen folyó harc kimenetelét. Délfelé volt az idő, mikor Dárius görög zsoldosai is abban hagyták a harcot. Ekkor kezdődött meg az üldözés, mely esthajnalig tartott. A ki a csatában nem esett el, azt az üldözők vágták agyon; a persák veszteségét 71—110 ezerre teszik; ezenfölül százezernél többen kerültek fogságba s a nagy persa had óriási podgyászvonata is Sándor zsákmánya lett. A makedóniaiak veszteségét hihetetlen csekélyre, 81—130 gyalogos és 150 lovasra teszik, kik a csatamezőn veszték és 504 sebesültre.

Nagy Sándor az elfoglalt területeken mindenütt megszálló csapatokat hagyott s így már akkor nem csak új stratégiai alapot rendezett be, hanem annak az étapeútnak első állomásait megalkotta, mely később messze, egész Indiáig húzódott.

Az issosi csata után Nagy Sándor oly erélylyel üldözte a persa hadsereget, hogy az nem bírta magát többé összeszedni. A következő tavaszig pedig Phoenicia partjain terjeszkedett. Tyros ostroma soká tartott, de csapatainak egy része az ország belsejében czirkált s ott uralmát szilárdította meg; az itt szerzett zsákmány szolgáltatta az ostrom költségeit fedező pénzt.

A 332-ik év végén Tyros is Sándor kezére került g az egész partvidék makedóniai katonasággal volt megszállva. Most Egyiptom felé vette tehát útját, melynek elfoglalása, Gáza ostromát kivéve, semmi nehézséggel nem járt. Nagy Sándor működései között Egyiptomra épp úgy akart támaszkodni mint Kis-Azsiára, és ezért ennek berendezésére ugyanannyi gondot fordított. Senki sem tudott a meghódítottakkal úgy bánni, az erkölcsi és anyagi eszközöket úgy fölhasználni, mint ő; fényes példa erre Alexandria alapítása, s a Zeus-Ammon templomához való menetele^

331-ben útra kelt, júliusban az Euphratesen, szeptemberben a Tigrisen kelt át s Gaugamelánál teljesen szétverte Dárius tengernyi hadát.

Eddigél minden nyert csata után szétterjeszkedett s alapot rendezett volt be Sándor, most azonban gyors menetekben haladt előre, de egyelőre nem követte Dáriusnak Arbelán át Ekbatánába menekült serege roncsait, hanem Babylonba s onnan Susába ment. Több kisebb törzs ellenállását kellett menet közben legyőznie, de ezek közül egyik is alig érdemel említést, ha csak Ariobarzanesé nem, ki a persa szorosoknál negyvenezer emberrel állta útját, de Sándort ez sem bírta föltartóztatni. Az év végén Persepolisban volt. Alig három hónap alatt 1500 kilométernyi utat tett meg a hódító sereg, Gaugamelától Persepolisig.

A 331/330-ik évi telet Sándor serege Persepolis és vidékén töltötte, csak tavasszal indult Ekbatána ellen, hogy ott Dariust teljesen tönkretégye. Dárius azonban nem várta be őket, hanem a kaspiumi szorosokhoz húzódott, mert látta, hogy nem bír többé olyan sereget összevonni, mely Nagy Sándor árként rázúduló hadát föltartóztatná. Sándor új működéseinek kiinduló pontja Ekbatána volt

Mediát Parmenionnal szál lattá meg s a zsákmányul esett óriási kincs kezelésére részletes intézkedéseket tett; csak ezután indult Dárius üldözéseve, kit e közben Bessos trónjától és életétől fosztott volt meg. Három oszlopba alakulva, kutatta át Hyrkánia hegyvidékét, mert azt hitte, hogy Dárius görög zsoldosai itt sokkal nagyobb számban vannak, mint valóban voltak; ezután keletfelé indult, hogy ott Bessos lábát ne vethesse meg. Menet közben meg kellett állania, mert hírért vette, hogy Areia satrapája Artacenában, tehát jobb oldalában, sereget szervezett. Két nap alatt 1.1.2 kilométernyi utat tévén meg seregével, hirtelen ott termett s a fölkelőket leverte; ezután ismét az előbbi irányban igyekezett előrehaladni, de újabb fölkelések, Philotas összeesküvése s a fáradt sereg pihentetésére szánt idő meglassították menetét. 329. tavaszán a Paropamizoson át Bactrába hatolt; azt elfoglalta s'ez alkalommal Bessos is kezébe került.

Most végre megpihenhetett a sereg s a lovasság fogyasztékának pótolására lehetett gondolni; ennek megtörténte után Marakandán át a Jaxarteshez¹ nyomult, hol útjának legészakibb pontján egy Alexandria nevű várost alapított, mely a szittyák elleni működésének lett központja. A szittyákat legyőzte ugyan, de győzelmét betegsége miatt nem aknázhatta ki.

Már fentebb is mondtuk, hogy a gaugamelai csata után Sándor sehol sem vetett működésének alapot, csakis a Syriától idáig húzódó étape-úton helyezett el raktára-

¹ Jaxartes. ma Sirdarja, Plutarchos és Arrianos e folyót is Tunaisnak nevezik, azért, mert e folyó partjain is. épp úgy, mint a szintén Tanaisnak nevezett Don partjain alánok laktak, kiknek nyelvén *tan*, *dan*, *tan* vizet jelent.

kat s hagyott hátra ezek védelmére csapatokat. Ennek a látszólagos felületességnek végzetes következménye lehetett volna; de tudta Sándor miért merhet így tenni, tudta, hogy a persák már nem képesek ellenébe nagyobb haderőt állítani s hogy az itt-ott ellene föltámadó satrapákkal könnyen elbánhat; egy szóval, hogy a viszonyok olyanok, hogy különös intézkedések nélkül is biztosan érezheti magát és hogy azt, a mire seregének szüksége van, nagyobbrészt mindenütt föltalálhatja. Mikor azonban nagyszabású indiai hadjáratára készült, belátta, hogy ismét kell egy stratégiai alap biztosításáról gondoskodnia s ezt 329/328-ban télen át meg is tette. A következő telet Nautaeában töltötte, mialatt az összes elfoglalt országokban folyt az újonczozás; 327-ben tavasz kezdetén százhuszezer ember állott az indiai hadjáratra készen. Sándor a derékhaddal délfelé indult meg, Krateros 16,000 emberrel Paraekakenébe ment, hogy az ottani fölkelést leverve, Sándor hátát biztosítsa; ennek megtörténte után Bactrában egyesült a fősereggel. Amyntas 10,000 emberrel és 3500 lóval itt maradt mint satrapa. A nagy hadsereg tíz menetben a Paropamisoshoz ért, a fontosabb pontokon mindenütt jelentékeny megszálló csapat maradt. A Kophes* folyónál Sándor seregét két hadoszlopba választotta szét; az egyikkel Hephaestion a jobb parton haladt, hogy az Indushoz érve, azon az átkelést biztosítsa, a másikkal Sándor maga a folyótól északkeletre lakó törzseket hódította meg. Bazira és Ora erődök és Mássága város bevétele után Bazirát ismét fölépíttette, Ora és Mássága falait kijavíttatta.

¹ Most Karshi.

* Kophes folyó. — Kophen város (Oalepinus); most Kahul mind a kettő.

Hephaestion az Induson keresztül vezető híd építéséhez fogott, Sándor pedig a Kophes torkolatánál raktárt állított s ennek őrizetére Kraterost hagyva hátra, Arigaeon várát vette ostrom alá, melynek megvívása után a Kophes torkolatához tért vissza.

A 326-ik év első napjaiban átkelt az Induson. E közt a folyam között és a Hydaspes¹ között akadály nélkül haladhatott mindaddig, míg a Hydaspes mögött Poros fejedelem számos serege útját nem állta. Sándor ott, hol nem is várták, átkelt a folyón s megverte Poros seregét, s azután ismét akadálytalanul haladt mindenütt, raktárakat és megszálló csapatokat hagyva hátra, különösen a folyók átkelése pontjainál: az Akesines² és Hydraotesnél.³ így haladt a Hyphasisig,⁴ hol az utána küldött friss csapatokkal egyesült. De mind ennek nem vehette hasznát, mert csapatai a visszatérést sürgették. Sándor nem ellenkezhetett s visszafelé indult 326. nyarának vége felé.

A sereg visszavonulása három oszlopban történt; az egyik, mely lovasságból és könnyű gyalogosokból állott, hajóra kelt, ezzel ment Sándor is; a másik nehéz lovasságból és gyalogságból álló, Krateros vezetése alatt a jobbparton, a harmadik a derékhad volt 200 elefánttal s ezt Hephaestion vezette.

Hátvédül egy kis oszlop volt Philippos vezérlete alá rendelve. A Hydaspes és Akesines összefolyásánál Kraterosra bízta az elefántokat s fedezetére 12,000 embert és 1000 lovat rendelt. A sereg ismét három oszlopba alakult;

¹ Ma Behat vagy Dsalau.

² Ma Khenab.

³ Ma Iravadi.

⁴ Ma Bedsasz.

az egyik Sándor közvetlen parancsnoksága alatt hajóra szállt; az elővéd, melyet Hephaestion vezetett a folyó partján, öt napi menettel előre volt; a hátvédet Ptolemaeos vezette. Sándor e közben partra szállt és kelet felé győzelmesen haladt, de megsebesült s már holt híré is költötték. A Hyphasisnak az Indusba való folyásánál a sereget ismét máskép, két oszlopba alakították s úgy mentek az utóbbi deltájához, hol Sándor a hajóhadnak, raktáraknak, védőhelyeknek stb. szervezésével készült a sivatagban folytatandó működésére.

Nearchos vezette a hajóhadat, melynek rendeltetése volt a gedrosiai partok mentén, a szárazföldi hadsereggel összeköttetést tartva, haladni. A 325-ki nyár utóján kelt a sereg nyugat felé útra; az elővédet Sándor személyesen vezette; a derékhad élén pedig Hephaestion állott.

Nagy veszteségeket szenvedett a sereg, míg az év vége felé Carmaniába¹ ért; itt találkozott Sándor a méd haddal, melyet öt évvel ezelőtt Parmenion parancsnoksága alatt hagyott volt hátra. Nearehos is partra szállt, de azt a rendeletet kapta, hogy a Tigris torkolatához siessen; Sándor pedig a következő év elején Fersepolisba és Susába ment seregével.

Itt akarta messzemenő terveit, melyekkel Ázsia és Európa összeolvasztását célozta, végrehajtani. Hadseregét újra szervezte, hajóhadát gyarapította, hogy a nyugatot meghódíthassa, de hirtelen halála mindennek véget vetett.

Az elmondottakból látjuk, hogy ebben az időben a görög hadügy elvesztette eredeti jellegét. Görögország szerencsétlenségét az tette, hogy a polgárhadak helyébe zsoldos hadak léptek. Bármily nagy is ezeknek előnye

¹ Ma Kinnan és Laristun.

más körülmények között, a polgárhadak fölött, Hellas szétdaraboltsága mellett nem feleltek meg a viszonyoknak. Hellas viszonyaihoz csakis polgárhadak illettek, de ezeknek ideje viszont lejárt volt s a hellén fegyveresek zsoldért inkább idegenek szolgálatába léptek. A más zsoldjába álló katonák hazája pedig nem lehet szabad, nem lehet boldog. Hellas is ennek következtében lett csakhamar Róma provinciájává.

Katonai nevelés. A görögök már a legrégebb időben belátták, hogy a katonai nevelést az iskolákban is meg lehet kezdeni s ez, mellesleg mondva, ma is lehető lenne, mert ha csak 10—15 fiú van is együtt, számuk elegendő, hogy a katonai kiképzés alapját tevő fegyverfogásokat, meneteket, igazodást, fordulatokat és kanyarodásokat be lehessen gyakorolni.

Öpártában az iskolában majdnem csakis katonai dolgokkal foglalkoztak; nemcsak testüket edzették, hanem sorban menetelni, igazodni, fegyvert forgatni, oszlopot alakítani, kanyarodni stb. is tanultak, úgy hogy innen kikerülve, mint kész katonák léptek az öreg katonák soraiba.

Athénben az ifjak mást is tanultak az iskolákban, s ezért volt szükséges, hogy polgári neveltetésük befejezése után még két évig a határőr-vidéken tanulják tovább azt, a mi a katonának szükséges; de ez nem zárta ki, hogy már a palaeestrákban is ne végezzenek katonai gyakorlatokat.

Zsold. A hellén katonáknak nemcsak a zsoldot, de többnyire az élelmezésre valót is készpénzben adták ki. A polgárhadak katonái csak a peloponnesusi háború idejében kaptak zsoldot. Eddig a háborúig zsoldra nem volt szükség, mert a hadjáratok csak pár napig tartottak.

Potidaea ostrománál egy-egy hoplites naponta két drachmát kapott s ebből kellett magát és szolgáját is élelmeznie; ez a fizetés egy hónapban, a mi pénzünk szerint körülbelül ötven koronát tett ki. Ezért az értékért abban az időben 2184 font búzakenyeret lehetett venni, ennyire pedig nem volt szüksége, mert a hoplitesnek szolgájával, az akkori árakat tekintve, zsoldjának legfeljebb huszadrészét kellett élelemre költenie.

Később a tulajdonképeni zsoldosokat nem fizették ilyen jól; ezeknek naponként négy obolossal be kellett érniök, mely összeg a mi pénzünk szerint 57 fillérrel ér föl. Ezért pedig abban az időben 26 font búzakenyeret lehetett venni; tehát ennek sem kellett egész zsoldját élelemre fordítani.

Az a körülmény, hogy a zsoldosok kevesebbel beérték, mint a polgárok és az, hogy a kisebb zsold is busásan elég volt az ember Összes szükségleteinek fedezésére, a zsoldos hadak felvirágzását vonta maga után s ez leginkább a peloponnesusi háború idejében nyilvánult, mikor az a polgárság, melynek érdekében a háború folyt, s melynek — ha még hazaszeretet lakozott volna szívében — ingyen kellett volna harcolnia, oly magas követeléseket támasztott, hogy az állam jobbnak látta ügyét zsoldosok védelmére bízni. Ez erkölcsi hányat^ lást jelentett s ez volt Görögország bukásának főoka.

A persa szolgálatban állott görög zsoldosok fizetése szerződéssel volt biztosítva. A havi fizetés 1 arany dareikos, vagy 1 kysikosi aranyból állott; előbbinek értéke körülbelül 20, utóbbié 22 korona.

A lovasság rendszerint háromszor annyi zsoldot kapott, mint a gyalogság.

A polgárhadak tiszteinek fizetése nem, de a zsoldos

tisztekéi nagyobb volt mint a legénységé. Az alsóbb rangú tisztek (100 ember vezetői) a zsold kétszeresét, a magasabb rangúak (100 vezetője állásától fölfelé) négy-szeresét kapták. Ezer ember vezetője tehát száz korona körül kapott havonként.

A tagvezetők fizetése is nagyobb volt mint a közönséges katonáké, mert felismerték a fontosságukat; ezeket kettős zsoldúaknak is nevezték.

Nagy Sándor közkatonáinak havonként, a mi pénzünk szerint, átlag 25 koronát adott; ebből azonban élvezniük is kellett magukat.

Meg kell azonban jegyeznünk, hogy a vezető tisztségekről nem szólva, a katonáknál is három zsoldosztály volt s ezek közül a legfelsőbbnek már 33 koronát fizettek, a kettős zsoldúaknak pedig 50 koronát. A makedónjai lovagoknak háromszor annyi zsold járt mint a gyalogságnak.

A régebben szolgáló katonákat Sándor azért fizette jobban, hogy inkább ragaszkodjanak hozzá. Később a gazdag zsákmányból is részesítette őket; általában ő is szívesen tette gazdaggá azokat, kik dicsőséghez juttatták, épp úgy, mint évszázadunk elején Napóleon; csak-hogy nem földbirtokot adott nekik, mint ez. Talán sejtette azt, a mit Napóleon nem látszott tudni, t. i. hogy ha az embereknek saját vagyonuk van, nincs többé kedvük életüket kockáztatni és inkább nyugalomra vágyódnak, hogy tűzhelyüket élvezhessék. Ez pedig a hadi erényeket nem igen fejleszti.

Fegyverek. A hellének legrégibb fegyvereit Homeros eposzaiból ismerjük, hol azok csudálatos részletességgel vannak leírva. Kívüle Aeschylus, Herodotos, Thukydides, Xenophon, Arrianos, Plutarchos stb. szintén becses adato-

kat juttattak korunkig. Ha e leírásokból nem ismernők a hellén fegyvereket, bizony keveset mondhatnánk róluk. Épségben kevés fegyver maradt fenn, mert a vasfegyvereket a rozsdáéte meg, a bronzból készültek anyagát pedig más egyébre használták föl.

A legrégibb fegyvereket görög földön Schliemann ásta ki; ezeknek határozottan ázsiai jellegük van. Többen ennek következtében azt vélik, hogy e fegyvereket nem görög kéz, hanem az ázsiai káriaiak kovácsolták. A Mykéne melletti leletek közül legsajátságosabbak az arany álarczok, melyekről nem tudni, sisaknak voltak-e részei, vagy pedig az eltemetetteknek képmását tüntették-e föl, mint ez az egyiptomiaknál is szokásban volt.

E leletekből az a tanulság, hogy már abban az időben valamennyi érezet ismerték; arany, ezüst, réz, ólom, czin és vasból készültek azok a szerszámok is, melyeket később Homeros eposzainak történeti idejében használtak, mikor már a rezet is tudták keményebbé tenni, és a vasat megaezézolni. Sok dologból azt is lehet következtetni, hogy a czin és réz ötvözése sem volt előttük titok.

A helléneknek kétféle fegyverük volt: ú. m. védő és támadó.

Védő fegyverek voltak: *a sisak*; melyet Homeros néhol „*kranos*“-nak (föveg), de leginkább *kynae*-nek nevez; az utóbbi elnevezés a kutya görög nevétől származik, melynek bőréből csinálták az első fövegeket és később az éreztisakok bélését.

A gömbölyű alakú sisakokat később ércből készítették; idővel az egyszerű gömbölyded sisakhoz még szemernyő, vagy homlokernyő, nyak-, pofa- és oldalernyő, továbbá orrvédő, fél és egész arczvért is járult. Az olyan sisakot, melyek az elősoroltakkal el voltak látva „négyernyőjűek-



1. Büntiai bronzsisak. 2. Attikai bronzsisak fergóval. 3—4. Bronzsisak, lovasoké. 5. Vezér sisakja.

nek“ neveztek; ezek a mellékrészek a tulajdonképeni sisakkal vagy csuklók által voltak összekapcsolva, vagy vele egy darab ércből voltak kovácsolva. A lakedemoniai sisak egy darabból volt kovácsolva, a korinthusi, böotiai és attikai pedig csuklókkal összefüggő részekből állott. A sisak tetejére, hogy a fej még jobban meg legyen óva, éreztarajat erősítettek, s ezt mindenféle, leginkább lószőrből készült dísz fedte. Herodotos azt mondja, hogy a sisak-

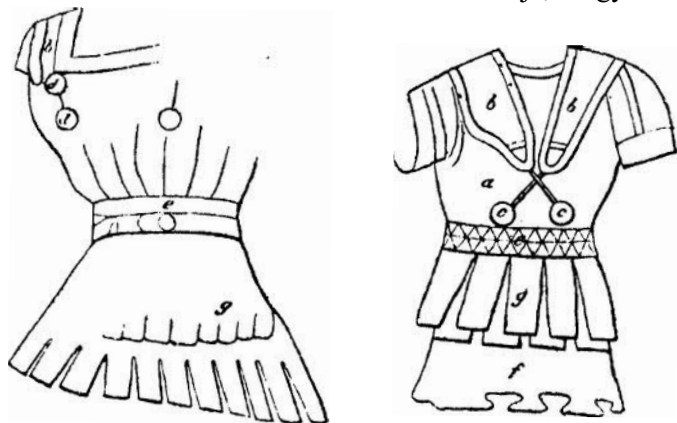

11. ábra

káriaik találmánya. Plutarchos szerint a persák a káriaiakat éppen e miatt kakasoknak nevezték. Valószínű, hogy hasonló okból nevezték J. Caesar alpesentuli gallus légióit „alaudák“-nak. A hellén sisakok átlagos súlya 1.5 kilogramm lehetett.

A *mellvért* csattokkal összefüggő két érclemezből állott; alsó részük, mely a csipőket fődte, többnyire kidomborult. A lemez mellvért minden valószínűség szerint hellén találmány, mert sem az ázsiai népek, sem az egyiptomiak nem

viselték... Később olyan könnyű, vékonyabb lemezből készült vértetek viseltek, melyek az izmokhoz simulnak s a hasat is burkolták. Különben a testnek ezt az utóbb nevezett részét bőr- vagy nemez-sávok, „vértzsárnyak“ is födték, ezek alatt még egy térdig érő bőrkötény is volt. Az érczvért súlyát 8.5 kilogrammra vehetjük. A torax helyett bőrből vagy vászonból készült vértet is viseltek. Ezen, hogy védő képessége fokoztassék. érczlemez-kék voltak, vagy csak a szív táján és vállakon, vagy pedig mindenütt ráerősítve. A legrégibb korban a vérteteknek ez az utóbbi neme nem volt annyira elterjedve, mint később, de azért már Homeros korában is ismerték; azonban csak a kisebb termetűek és a gyöngébbek használták, mint például a másik Ajax, ki nem volt oly erős mint a telamoni és a kit Homeros „*linophorofi*“-nak nevez.

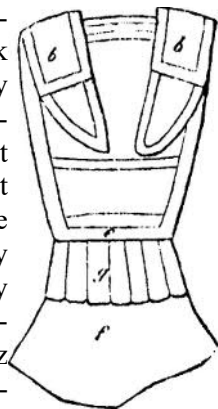

„Lokrokot ellenben vezető Oilous fia Ajas
Gyors igen is, de nem akkora mint telamonfi nagy Ajas
Sőt de kisebb sokkal: kicsi, lenpánczélú levente.“

Hom. II. 527.

Homeros többször szól sodrony-vértokról, de úgylát-szik, hogy a pikkelyes vért még az ő idejében nem volt ismeretes.

A pánczél fölött érczcel kivert bőrvet viseltek s ez alatt érczhaskötőt. Az öv a fegyverzetnek olyan fontos része volt, hogy „magát övezni“ csatára készülni, magát fölfegyverezni jelentette.

A lábszárakat szintén vért fődte; e *knémisekt* leggyakrabban czinból készítették, súlyok 2.5 kilogramm volt, de Homeros bőr-knémiseket is említ. Ilyeneket viselt a későbbi időben a görög zsoldos gyalogság, a mikor aztán Iphikrates-féléknek nevezték.

A *paizs* volt a hellének legnagyobb becsben álló védő szerszáma.

12. ábra.

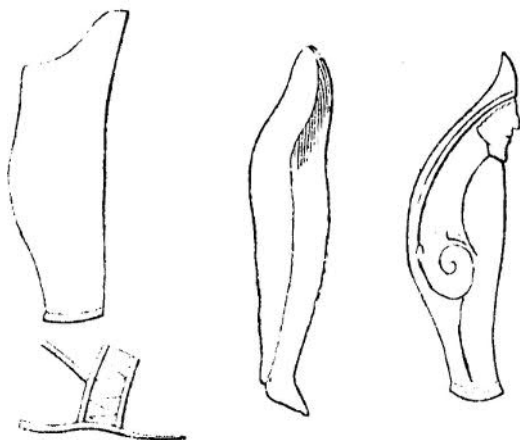

A paizs eleinte kerek, a Homeros utáni korban tojásdad alakú és olyan nagy volt, hogy az embert egészen fedte. Az utóbb említett paizsok hosszú oldalain, nem tudni mi okból, bevágás volt. Ilyen paizsokat látni gyakran a böotiai érmeken s azért nevezik ezeket böotiai paizsoknak.

Később ismét kerek paizsokat használtak, s argosi vagy dór paizsoknak mondták. Még későbben olyan kisebb paizsokat viseltek, melyekhez bőrkötény volt erősítve; ezek könnyebbek voltak, mint a tojásdad alakúak és

mégis egészen fedték az embert. A paizs 5—7 egymáshoz ragasztott marhabőrből készült s ezt vékony érclemez borította. Az érclemez a paizs szélén domború fejjű szögek erősítették a bőrrétegekhez. Közepén egy nagy

13. ábra.

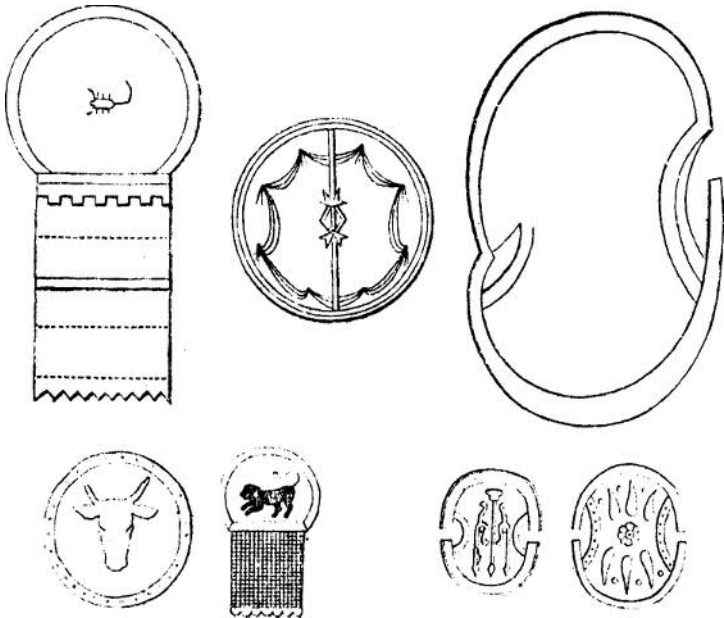
*Dór paizs.**Böotiai paizs.*

fejű díszes szög volt, melyet paizsköldöknek neveztek. Itt voltak a jelvények is, melyeket az egyes harcos gyakran tetszése szerint választott. Többnyire azonban az egyes törzsekhez tartozóknak közös jelvényük volt. Az athéniéknak bagoly, a thebaeieknek sphinx, a spártaiaknak A betű,

miért is a paizsot ezek röviden *lambdának* nevezték. Íme, ezek voltak az első címerek. Melléjük gyakran jelmondatokat is írtak. A kerek paizs súlya 6, a tojásdadé 14 kg. volt. Nehéz paizsot a hoplitesek, könnyűt a könnyű fegyverzetűek viseltek, kik még gyakrabban peltával voltak ellátva, mely vesszőből volt fonva és bőr borította. A pelta félhold alakú volt. Korunkig csak egy görög paizs maradt fenn s ez a palermói múzeumban van.

A támadó fegyverek következők:

14. ábra.



Dárdák.

A *buzogány* vagy bunkó, melyet Herakles tart kezében. A későbbi időben a spártai heloták és Pisistratos testőrei viselték.

A *dárda* vagy *Lándsza*, melyet Homeros „*elchos*“-nak, a későbbi kor „*dory*“-nak nevez; többnyire kőrisfából készült, hegye pedig ércből; hossza körülbelül 2 méter, súlya 2 kg. volt. E fegyvert döfésre és hajításra egyaránt használták. Ezeket a dárdákat legfeljebb 10—15 lépésre lehetett dobni, a kisebb „*akón*“-nak nevezett hajító dárdákat sem sokkal messzebb. A hajító dárdák zúgását Homeros sokszor említi, a midőn rajta magát a csatát érti. Xenophon peltastesei öt rövidebb és egy hosszabb dárdával voltak fölfegyverezve; az utóbbi hajító csokorral volt ellátva s

ezért szíjas dárdának nevezték. Súlypontján szíjcsomó volt, melynek lelógó végei többszörösen voltak a rúd körül tekerve. A szíjak összekötött végein dugták ujjukat keresztül s a csomó gyors lehúzása következtében a szíj hirtelen csavarodott; ez által a dárda forgó

mozgásba jött s éppen úgy, mint most a vont esőből kilőtt lövedék pályája, az övé is fokozott állandóságot nyert.

Iphikrates idejében a döfő-dárdát tökéletesítették. Ez a nagy újító a nehéz gyalogság vértjét könnyebbé tette, a mennyiben az érczlábvértek helyébe bőrvérteket, a nehéz tojásdad paizsok helyett könnyű kerek paizsokat adott nekik. A dárdákat 3.7 méter hosszúra készítette. Az utóbbiakat csak két kézzel lehetett használni; a hosszúságnak az volt az előnye, hogy 25, 2.8 méternyire is lehetett döfni, s hogy a negyedik sor is használhatta dárdáit, A makedoniai seregben a dárdák 4 —5 méter hosszúságúak voltak. Zárkózott soroknál, mikor közöttük a távolság 0.6 méternél nem volt nagyobb, hat sor használhatta egyszerre a dárdákat a hátul levő sorok pedig azokat előtteseik vállára tették. Az így alkotott dárda-tömeg védte az első sorokban állókat, nemcsak az ellenség döfőfősei, hanem lövedékei ellen is.

A kardot Homeros *toxikos-nak* nevezi; „aor“, az olyan kard volt, melyet a vállra akasztva hordtak, a *phasganon* két láb hosszú egyélű kard volt; ilyen bronzból készült fegyvereket találtak Mykénénél. Schliemann azt mondja, hogy ezeket eleinte az állatok levágására, utóbb csatában is használták, a *xiphos* egyenes pengéjű kard volt; alakederaouiai gyengén görbített kardot *machairának* nevezték; leggyakrabban azonban két élű kardot használtak, melyljl szúrni és vágni is lehetett. Az ebből a korból megmaradt kardok markolatja 10.5—13.7 centiméternyi s vagy egy darabból készült a pengével, vagy pedig a penge belé volt erősítve; a markolat és penge között vagy keresztvas, vagy igen kis háritó lap van, kosár nem fordul elő. A penge 36.8—40 centiméter hosszú és 5—5.5

széles. A kardhüvely ércből vagy elefántcsontból, mint azt a Odysseából lehet következtetni (VIII. 404), de leggyakrabban érczel kivert bőrből készült. A kardot a baloldalon viselték egy szíjon. Diodoros azt mondja, hogy Iphikrates a kardok pengéjét 78—79 centi méternyire hosszabbította.

A csata-bárdokat leginkább kézimunkára használták.

Legfontosabb lövőfegyver az *íj* volt, melynek két horogba

15. ábra

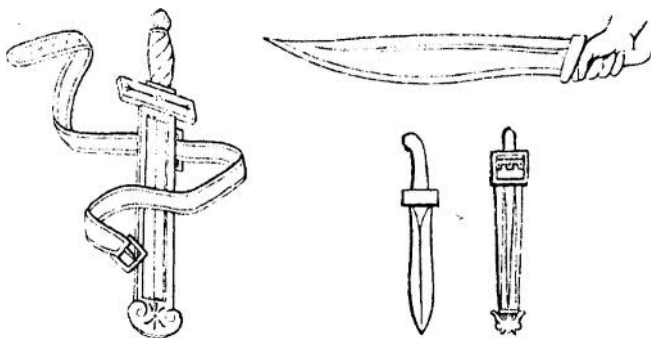

végződő végét húr kötötte össze; ehhez tartozott a tegez, melyben a nyilakat hordták.

Az íj föltalálása fordulópont a taktika fejlődésében: valószínűleg azt is nem egy ember, hanem többen találták fel véletlenül, mint később a puskaport, és hogy ez sem tudományos kutatásnak az eredménye. Egy játszó gyermek a meghajtott rugalmas vesszővel a véletlenül rajta lévő tárgyat messze lökődni látta, s megvolt az impulsus. Hogy ezt a gyermeket, vagy azt, ki ettől indítatva érezte magát nyilat készíteni és azt vadászaton, háborúban fölhasználni, Nimródnak hívták-e, teljesen kö-

zömbös dolog; valószínű, hogy Nimród épp oly kevésbé bűnös ennek föltalálásában, mint Esterházy a róla nevezett rostélyosében.

Kétféle íjat ismertek a hellének: az egyszerűt, melyet könnyebben lehetett megfeszíteni, az úgynevezett szittyá vagy Artemis-íjat, mely ruganyos meghajlított fából és a végeit összekötő húrból állott és a görög kettős íjat, mely

16. ábra.

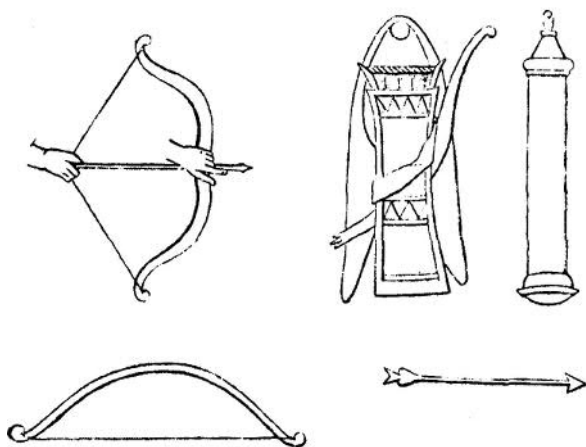

vagy antilop-szarvból, vagy ennek alakját utánzó fából készült. Ezek hossza 1.2—1.8 méter volt. Az íj készítésének módját, fölhúzását és használatát Homeros két híres eposzából ismerjük.

„Egyszeriben kiragadta kaczer vadkecske szarvból
Gyártott kézívét, melyet önmaga nyilaza mellbe
Néha napon, mikoron lesben várónak elébe
Odvából kiosont, s a szirton roskada hátra.
Szarva tizenhat egész tenyerekre lövelt ki fejéből.

A lővész ezeket tudományosan egybe csatolta,
 És kicsiszolva simán, horgot teve rajok aranyból.
 S most miután fölidegzé ezt s rendezte egészen
 Földre teve csinosan: bajtársai paizzsal előztek
 Néki, netán hamarább felugráljon az argosi tábor
 Mint leterítettnek fejedelme dicső Menelaos.
 Itt levevé a puzdrafedőt, kivon egy nyilat abból
 Lőtelenet, szárnyast, keserű fájdalmak alapját:
 És miután fene vesszőjét idegére esinálá
 Kérte meleg fogadalmakkal kézives Apollont
 Hogy bárányai elseiből szentel hekatombét
 Néki, ha majd Zelea szülőföldére menekszik.
 S húza nyílágat azon kézzel s egyszerre tulokbél;
 Hős mellére voná idegét, kózívéig a vast.
 Végre, midőn nagy ívét kerekas karikára feszíté
 Csordul az íj, pendül az ideg, kisuhanlik az éles
 Nyílvessző, egyenest igyekezve, az argosi hadhoz.“

(Horn. II., IV. 105, mikor Pandaros Menelaosra lő.)

Rendszerint egyik térdére ereszkedett az íjász, mikor azt megfeszíteni akarta; legügyesebb íjászoknak a krétaiakat tartották. Az íj súlya 5—6 kg. volt. A tegez a harcos hátán függött, néha azonban az íj úgy volt készítve, hogy a nyílvesszőket bele lehetett rakni.

A *parittyát* nem igen tartották nemes fegyvernek. Hogy ezt találták-e föl előbb vagy az íjat, nincs eldöntve. Trója ostrománál a lokrisbeliek használták leginkább, később csak a szolgák, a meztelenek voltak parittyások, a hősök inkább szabad kézzel hajítottak nagy tuskókat. Homeros szerint a parittyá összesodrott gyapjúból készült; később bőrből csinálták. A persa háborúk alatt terjedt el használata nagyobb mértékben. A peloponnesusi háború idejében Acarnania és Rhodos lakói tűntek ki mint ügyes parittyások; később az achajabeliek és a baleári szigetlakók.

Mardoniust a Plataea melletti csatában, epyrosi Pyrrhost Argos ostrománál parittyából hajított kő ölte meg.

A messzehordó fegyverek csak a makedóniai seregben érvényesültek igazán, melyben egy 2000 főnyi lövész-csapat volt szervezve.

A trójai háború idején már tudtak a hellének lovagolni, a mit onnan lehet következtetni, hogy Homeros Odysseusról, midőn ez hajótörést szenvedett, azt írja: „úgy ült egy gerendán, mint a lovon szoktak“, Iliásában pedig:

„Elkötvén ezalatt gyönyörű paripáit Odysseus
Összetűző szíjjal s kivezette csoportosan alvó
Nép közül, ijával paskolva, miérthogy ostort
Ott feledé Rhesos pompás szekerének ülésén.
Pisszentett azután, szólítva vitéz Diomedest,
A ki tűnődve megállt, mi gonoszbat lenne teendő
Ha kapván szekerét“ stb.
Lóra szökött sebesen: melyeket nagyságos Odysseus
Íjjal paskolván, repülének uszka hajókhöz.”

és tovább:

„Mint Mikoron lovagolni tudós és járatos ember
Sok paripából négy jeleset választva magának
Róna mezőségről a nagy városba bevágtat
Sík országúton ; és sok férfi, sok asszonyi állat
Nézdeli őt, ki szilárd bizodalmasan ugrik örökké
Egy paripáról másra habár vele szállva sietnek.

(Hom. II., X. és XV.)

Lóháton azonban úgy látszik nem harczoltak a legrégibb időben. Lovasságuk nem volt, a mit annak lehet tulajdonítani, hogy Hellásban kevés lovat tenyésztettek. Thessaliát és Argolist kivéve, hol a lótenyésztés legelőbb virágzott. Hellásban általában kevés ló volt.

A lóhajtás is nagy tökélyre emelkedett volt már a trójai háború idejében. Homeros négyféle szekeret említ: a *harczi-szekeret*, a könnyű utazó-szekeret, a négykerekű terhes-szekeret, melyet rendszeren öszvérek húztak s végre a négykerekű használati szekeret.

A harczi-szekereknek két alacsony kerekük volt. A két kereket összekötő tengelyből a rúd nyúlt ki; ennek végén volt a kerékjárom, melybe a két lovat befogták, a lovak nem istráanggal, de a rúddal húzták a szekeret. Ha kettőnél több lovat fogtak be, a két járombeli lóhoz kötöttek nem húzhattak. Ezeknek a lógós lovaknak rendeltetése nem is az volt, de inkább az, hogy jobbra-balra az ellenség felé rúgjanak.

A vonólovak kiválasztásában különösen arra voltak tekintettel, hogy erős, vastag nyakuk és jó, ép patájuk legyen; a vasalás mesterségét még nem ismerték, úgyszintén a herélést sem, tehát csak méneket és kanczákat használtak. Még Strabo is a szittyák és sarmatáknak különös szokásaként említi a lovak herélését.

A harczi-szekeren két harcos állott, az egyik dárdával harczolt, a másik a lovakat hajtotta; e kettő közül egyik sem volt a másiknak alárendelve, habár a lóhajtót segédnek nevezték is. A *paraibate** jobbról állt, hogy fegyverét használhassa, gyakran az ellenség közé is ngrott, a mikor a másik a szekérrel nyomon követte.

Gyakran egész sor szekér rohant az ellenségre, hogy annak sorait áttörje, az ilyen alkalommal az igazodásra nagy gondot fordítottak. Nestor azt parancsolta volt, hogy egy vonalban zárkózva maradjanak, mert ha egyik-másik előre törne vagy hátra maradna, gyöngülne.

A szekerek törzsenként sorakoztak, s az egyes törzsek szekércsapatai között térközök voltak, melyeket Homeros

A szekerek törzsenként sorakoztak, s az egyes törzsek szekércsapatai között térközök voltak, melyeket Homeros

17 ábra.

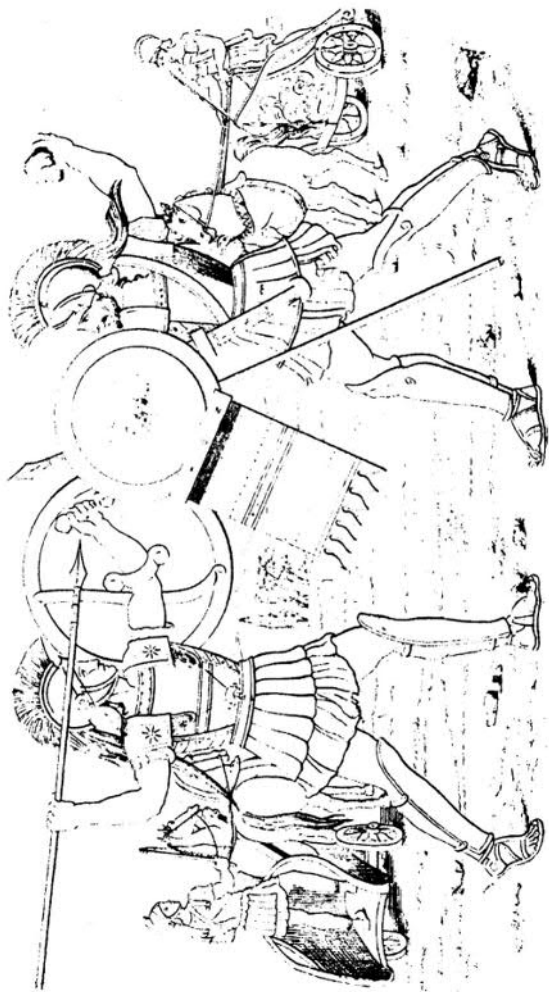

Harczi szekerek. Két paratibates viadala.

a háború sánczainak vagy hídjainak nevez, mert egyrészt mint a sánczok, töltések a folyót medrébe szorítják, úgy e térközök együttmaradásra, zárkózásra kényszerítik a törzseket, másrészt az ellenség, mint hídon rajtuk keresztül jöhet. Nyílt térszínen a szekereket egy sorban állították a gyalogság elé és ezek tették az első rohamot; továbbá azon igyekeztek, hogy az ellenség sorain áttörjenek. Homeros szerint a szekérsoroknak e módon való alkalmazását Nestor találta föl.

Ha a csatatér nem volt elég tágas, a szekerek a gyalogság mögött sorakoztak s akkor törtek a szárnyak mellé előre, mikor helyük nyílt, a mint ezt Agamemnon tette.

A 8-ik évszázban a harczi-szekerek helyét már a lovagok szolgálata pótolja; a lovagok kiváltságos osztályt képeztek. Mind a harczi-szekereken való küzdés, mind a lóháton való kiváló helyet foglal el a nemzeti ünnepek alkalmával, az előbbi Olympiában és Korinthosban, az utóbbi Attikában a *panathenae-nek* nevezett vallásos ünnepen.

A hellén lovasság a makedóniai seregben érte el fényének tetőpontját, hol mint láttuk, a lovagokkal szoros kapcsolatban álló lovas sarisophorosok kitűnő könnyű lovasok voltak.

Hadigépek. Plinius szerint a régiek nehéz hadigépeit a syriaiak és phoeniciaiak találták föl; a hellénekhez Szicílián át jutottak. Legrégibb fölemlítése K. e. 400-ból való, mikor Syrakusa tyranusa Karthágó ellen készült háborúra. 360 körül kezdték a tulajdonképeni Hellásban is használni.

E gépekről nehéz magunknak kellő képet alkotni, mert az e korbéli görög műemlékek ritkán tüntetnek föl a közönséges életben használt tárgyakat és mert

az őket tárgyaló leírások nagyjából hiányos másolatok.

A kézi lövő-fegyverekről a nehéz lövegekre átmenetül az *óriási mértékben készült kézi íj szolgált*; ezt hasonfeszítőnek nevezték. Tulajdonképeni nehéz löveg kétféle volt; az *egyenes feszítésű vízszinten löveg* és a szög alatt feszített *hajító löveg*. Előbbiből csekély emelkedési szöggel lőtték, az utóbbiból 45°-nyi emelkedési szöggel hajították a lövedéket. Közönségesen a használt lövedék szerint nevezték a lövegeket: a vízszintest nyíllövegeknek, *katapulteseknek*, a hajító lövegeket *kőhajítónak*, lithobolosoknak nevezték. Ezek a gépek hasonlítottak a kézi íjhoz, csakhogy a hajító erőt másképen állították elő, a mennyiben annál az íj karjainak rugalmassága idézte azt elő, ennél pedig rugalmas kötelek csavarása.

A katapultesek, melyeket alakjuknál fogva skorpióknak is nevezték, három részből voltak alkotva, a feszítő szekrényből, nyílpályából és az állványból.

A feszítő szekrényt két vízszintes és négy merőleges fa alkotja és osztja három részre, jobbra és balra vannak az íj karjai, középen van a nyílpálya; a külső rekesztékek közepén kerek nyilasok vannak vágva, a melyeknek átmérője a nyíl hosszúságának kilencedét is tette. Ez az átmérő a fegyvernek *kalibere*, ennek mérete határozta meg a többi méreteket.

E nyilasokon keresztül dugták be a feszítő húrokat egy készülék segítségével. A feszítő húrokat itt tulajdonképpen erős kötelek pótolták, melyek vagy női hajból vagy állatok beleiből voltak fonva. A feszítő köteleken keresztül nyomták az íj karjait előlről, az ellenség felüli oldalról hátrafelé.

A nyílpálya ismét két részből állott, ú. m. a cső-

ből, melyet fából készítettek, ennek előreeső végén fél-fecskefark alakú csapnyílás volt, melylyel egy a kalibertartó alsó részében elhelyezett hozzá illő csapra volt fektethető. A cső hátsó végén motóla volt, melyet kézi küllőkkel lehetett csavarni. Elölről számítva, hosszáságának $\frac{2}{3}$ -ánál a csövön egy fecskefark alakú horony volt, melybe a nyíl pálya másik részének, a csúsztatónak hosszú csapja illik és melyben ezt előre és hátra lehet tolni a nélkül, hogy jobbra vagy balra kitérne. A futó felső felületébe egy vajú van bevésve, mely a nyíl fölvételére szolgál és hátulsó részében van a závarzat és a két csapágiban nyugvó nyomattyú, valamint a függélyes tengely körül forgatható emeltyűszerű billentyű is.

A csőben (csúsztató pálya) előretolt futó a motóla segítségével volt a csőben visszahúzzható; az előretolás rendszeren szabad kézzel történt,

Az egyenes feszítésű lövegek állványa egy- vagy két-oszlopos volt. A kisebbnek egyetlen, s a nagyobbak hátsó oszlopán egy kerek csap volt, melyen egy gyám-párna nyugodott. Ez két alacsony falból állt, melyek között a csúsztató pálya helyezkedett el s ezzel vízszintes síkon volt forgatható. A gyám fát az oszlop körül karika segítségével lehetett forgatni; a felső vége a csúsztató pályában volt bevésve, a második gyámfa alsó vége pedig az élőbbemre támaszkodott s egy karika segítségével rajta előre-hátra volt tolható. Ez volt a gépnek irányzó-készüléke. Az egyoszlopos euthytononoknál $7-8^\circ$, a két-oszloposoknál csak 2° -nyi emelkedéssel lehetett hajítani. A kétoszlopos lövegnél bajos volt oldal felé irányozni, mert ez esetben a csúsztató-pályát a feszítő-szekrényből ki kellett venni s az irányzás után ismét előre kellett tolni. A feszítő-szekrény állványának magassága 35 káli-

ber volt, tehát 3.5-szer kilenezede a nyílhosszúságnak. Lövéskor a futót a futópályában előretolták addig, míg az íjhúr a zár nyomattyúja alá nem jutott. Azután a motolla segítségével megfeszítették a húrt és a csúsztatót annyira, a mennyire az a cél elérésére szükséges volt, a nyilat beletették a vályúba, aztán a billentyű rövid karját a nyomattyú hátsó vége alatt kicsavarták.

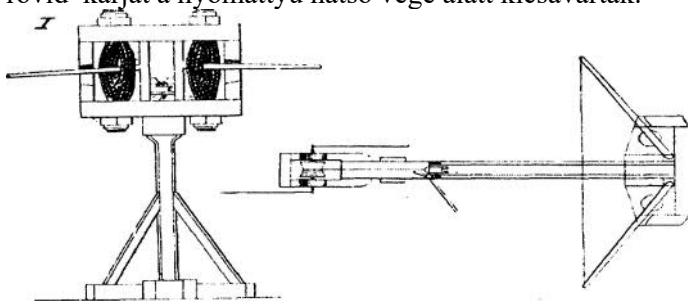

Az euthytonok a szerint különböztek, a milyen hosszúságú nyilat lőttek: 71, 94.5, 175 vagy 300 centiméter hosszúságúakat, mely nyilaknak súlya 0.25 és 2 kilogramm között változott.

A négy, leginkább használt 71, 94.5, 118 és 142 centiméternyi nyilakat lövő euthytonok súlya 42, 90, 175 és 300 kilogramm volt. Kezelésükre 2—5 ember volt szükséges. A nagyobb gépeknél csigasorok segítségével történt a húrok megfeszítése. Hatásukról keveset tudunk, állítólag átlag 2.5 stadiumnyira = 4687 méterre hordott. (1 stádium = 1875 méter).

Az induló sebesség 189 méter volt, tehát 150 méterre még 5 centiméterre behatolhatott egy deszkafalba.

A hajtó-lövegeket, mert rugalmas erő lökte ki a lövedéket, *palintonomnak* nevezték, különben *petrobolos* és *lithobolosnak*, azaz kőhajtónak.

A palintonomból 45 fokú szögnyi emelkedés mellett hajtottak, ezért a csúsztató-pálya hátsó végét a földre támasztották, mert ha ez is állványon nyugodott volna,

19. ábra.

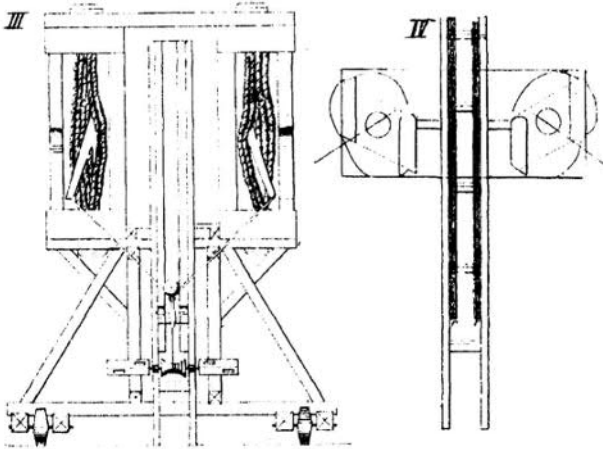
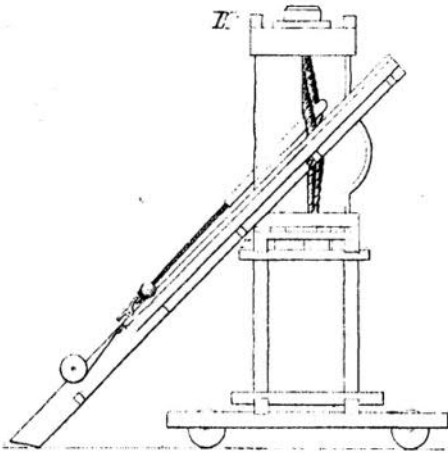

20. ábra.

Ballista, palintonon, vagy lithobolos,

II. oldalról, III, hátulról, IV. felülről nézve.

súlyát vették alapul és úgy határozták meg a kalibernyilas átmérőjét. 45 kilogramm súlyú lövedékeknél a kaliber nyílásának átmérője 21—22.5 kilogramm súlyúaknál 36.8, 81 kg. súlyúaknál 55 centiméter volt. Ezért összeállításuk is különbözött az euthytononétól.

Míg a vízszintes lövegeknél mind a két feszítő-liúr egy feszítő-szekrényben volt egyesítve, addig a palintononoknál azok el voltak egymástól választva. Az elválasztott részeket félfeszítőnek nevezték. A két részt egy középkesztéket formáló nagy retesz kötötte össze. A kalibertartónak olyan rhomboid alakja volt, melynek hegyes szögei 64—65 fokot alkottak. Hosszú oldalait ívszerűen lekerítették, hogy a feszítőknek és összekötő kapcsoknak helye legyen. Néha a rövid oldalakat is lekerékítették. A félfeszítők oly messze állottak egymástól, hogy a külső állványtámasztékok külső felületeinek távolsága kilencz kaliber volt. Az alsó összekötő reteszekre, mikor szabadon feküdtek, még egy keresztretesz jött, a melyet deszka takart.

Az íj karjai hat kaliber hosszúak voltak, nyugvó állapotban a feszítő-inakkal a merőleges síkban 60, a horizonttal 30 foknyi szöget alkottak. Az íj húrja a lövedék alakjára való tekintetből laposra volt fonva és közepén karikával volt ellátva, melybe a závarzat nyoniattyúja beleakadhatott.

A palintononok állványa szilárdabb mint az előbbieneké és kerekeken állott.

A palintonon csúsztató-pályáját alakjánál fogva lábtónak nevezték, a két 19—19 kaliber hosszú lábtó oldal rúdjaikat több lábtófok kötötte össze; a fokok hosszában rugófák voltak fölszegezve, ezek szolgáltak a csúsztató horonyául; természetesen a futónak szélessége a lövedék

átmérőjének megfelelő volt. A závarzat olyan, mint az euthytononé.

A palintonon 13 kaliber széles, 17 kaliber magas és 20 kaliber hosszú tért foglalt el; kezelésére hat ember kellett, kik nagyobbára gépek segítségével dolgoztak.

A legnagyobb hajító távolság állítólag négy stádium volt. tehát 900 lépés lett volna, a mi nagyon soknak tűnik föl s valószínű, hogy ennél az adatnál nem 250. hanem kevesebb lépést tevő stádiumokról van szó. A nehéz hajító-gépek átlag nem vetették a lövedéket messzebbre mint az euthytononok 15° elevációval, mert a feszítő-húrok nagy száma mellett rugalmassági együtthatója könnyebben apadt mint a másiknál, minthogy ennek az együtthatónak nagysága nemcsak a feszítőanyag nemétől és tömegétől, hanem előállítása módjától, a fonadék csavarzatától stb. is függ.

Az egy talentumnyi palintonon rendeltetése volt, hogy lövedékeivel a falak ormait rombolja le; s minthogy e szerint a célpont gyakran sokkal magasabban feküdt, mint a horizon síkja, attól 250—850 lépésnyire állították föl.

A palintononra fölhasznált ércz súlyát huszonötször annyira számították, mint a lövedék súlyát; ilyen súlya volt a feszítő-húroknak, vagyis az akkori tölténynek is. A számítási mód tehát a mai számítási módhoz volt hasonló; ma is beszélünk $\frac{1}{2}$, $\frac{1}{3}$ és $\frac{1}{4}$ lövedék súlyú töltésről. Csakhogy ma egészen más viszonyban áll a lövedék a töltéshez mint régen, mert a töltés ma a lövedék $\frac{1}{30}$ -ánál nem nehezebb, a régieké pedig ennél 750-szer volt nehezebb.

Mondtuk már, hogy a kézi lövőfegyver és nehéz löveg között átmenet volt az íjas löveg, *gastrophetes* vagy

hasonfeszülő, melynél az erőt nem csavarás idézte elő, hanem mint a kézi íjnál a karok rugalmassága; csúsztatója pályájának nem volt motólája, hanem e helyett hosszának mindenik oldalán egy fogas rúdja, melynek fogai fölfelé állottak, a csúsztató hátsó végén pedig egy zárókilincs. A csúsztatópálya erős fogantyúkkal ellátott feszítőfán nyugodott. A rugalmas íjkarok az előre-tolt csúsztató alatt voltak. Fölhúzáskor a csúsztatót pályájában előre tolták, a húrt a nyomattyú alá helyezték, a feszítőfa elejét a földre támasztották, az ember pedig hasát támasztotta a feszítőfa alsó végén lévő ívbe. Mikor pedig a húr a kívánt pontig meg volt feszítve, a kilincset a fogazatba akasztották, mi által a csúsztató szilárdan állott.

Ezeket a fegyvereket rendszerint akkor és úgy használták, mint később a gát- és céllovó-puskákat. A leírtaknál nagyobb méretű ilyen fegyvereket, mint hegyi lövegeket, is alkalmaztak a görögök, csakhogy ezeket már nem a hasukkal, hanem motolával húzták tol.

Még Nagy Sándor idejében sem volt a hellén lövegügy ennyire kifejlődve; csakis a harmadik évszáz közepén vált ez tudományosan kiművelt rendszerré.

A nehéz lövegeket eleinte csak ostromoknál használták. Nagy Sándor azonban már hevenyében megerősített állásokban is használta; Machanidas 207-ben Mantinea-nál nyílt csatában is és térközökkel arczvonala elé állította; de hogy e fegyvereknek a csatában milyen hatásuk volt, nem tudni, mert működésükről nem jegyeztek föl semmit sem. Lövegosztályok mozgásáról szintén nem tudunk semmit a helléneknél.

Várak ostrománál sok löveget használtak, gyakran többet, mint a mennyit ma szoktak hasonló erődök

megvívásánál alkalmazni. A hellén löveg-parkokban mindig több eutbytonon volt, mint palintonon. Thebae ostrománál 219-ben Kr. e. Philipposnak 150 eutbytononja és csak 25 palintononja volt. Annyi szintén bizonyos, hogy a régieknek sokkal nagyobb löveg-tartalékuk volt, mint a mai seregeknek, mert egyrészt a nagyobb terjedelmű gépek sokkal inkább voltak az ellenség lövedékeitől való leszereltetésnek kitéve, mint a mai aránylag kisebb ágyúk és mert gyakran elromlott a húr, ennek pótlása pedig sok időt kívánt. Ezt az időt nem akarták elveszteni s a tartalék-lövegeket használták föl. Ezért kellett ezeknek nagy számmal lenniök.

Erősített helyek. A bevezetésben láttuk, hogy a legrégibb emberek lakóhelyeiket azért erősítették meg, hogy biztonságban élhessenek s már a hely kiválasztásában is tekintettel voltak arra, hogy az védelmet nyújtson. Művelődéstörténeti szempontból tanulmányozásuk igen érdekes; látjuk belőle, hogy ma a pápuák Új-Guineában, a Tsad-tó és felső-nilusvidéki négerek, Borneo szigetén a dajakok éppen úgy ezölöpökre építik lakásaikat tavakban, ritkábban folyóvizekben, mint a paeoniaiak, kikről már Herodotos is beszél, és a bronz- meg kőkori emberek, kiknek épületmaradványaira 1856-ban bukkantak a zürichi tóban. Ezek katonai szempontból kevésbé érdekelnek bennünket, mint azok a várak, melyeket hódító népek építettek önbiztosításukra a meghódított népek lakta területeken; ilyen hódító nép voltak a *pelasysok*. Ezek uralkodó pontokon, elszigetelt dombokon, sziklákon, hegyfokokon stb. *akropolisokat* építettek. Az akropolisok sora jelzi a *pelasgusok* útját Kis-Azsiában és Dél-Európában. Ezek különben nemcsak katonai szempontból, hanem művelődéstörténeti szempontból is

általános érdekűek, mert körülük keletkeztek a városok, melyeket az akropolissal szemben alsóvárosnak neveztek. A pelagusokat a hellének *kyklopsoknak* hívták s e régi építményeket, melyeknek romjait Argos, Mykéne, Plataea, Ithaka, Koronea, Knidosban ma is látni, róluk kyklopsfalaknak. E falak részben faragott, részben óriási faragatlan kődarabokból álltak. Később nemcsak a felső város az akropolis volt megerősítve, hanem az alsó város is. így keletkezett *Kadmeia* körül a hétkapus *Thabae*. A hagyomány szerint, állítólag 1100 körül Kr. előtt vette Athén az ő akropolisát fallal körül. Körülbelül ebben az időben kezdtek palotákat építeni, de ezeknél is a védelmi állapotba való helyezésre különös tekintettel voltak. Ilyen falakkal körülvett paloták leírását Hoinerosban találhatjuk. Odysseos palotájának maradványát állítólag *Ithaka* szigetén nem régen találták tol.

A persa háborúk kezdetéig a hellének erősítése a felső és alsó városnak, továbbá a palotáknak fallal való körilzárásában állott.

Athén akropolisza nem volt elég tágas arra, hogy az alsó város lakóit is falai közé fölvehesse, az alsó város pedig nem volt eléggé erős. Csak a persa háborúban szenvedett kirablások s pusztítások következtében látták be, hogy a jelentékeny csomópontokon épült városokat fallal kell körülvenni. Xerxes közeledésekor a peloponnesusiak elégnak tartották a korinthusi földszoros el-sánczolását. Ekkor történt, hogy az athéniek Themistokles tanácsára faváraikba, t. i. hajóikba menekültek. Themistokles belátta, hogy a persák elég számosan vannak arra nézve, hogy a böotiai városokat megszállják, Athént ostromolják s az egész Hellást is ellepjék ugyanabban az időben, és Hellást nagy várnak tekintette, melynek

bevételét az által vélte megakadályozhatni, hogy a tengert hatalmába kerítette s ennek következtében az ellenség visszavonulási vonala fölött uralkodott. Spártának nem volt akropolisza, nem a várost körülövező fala, mert a Peloponnesus maga egy vár volt, de lakói ennek daczára föl tudták a várak értékét fogni, a mi abból is látszik, hogy az athénieknek azt tanácsolták, hogy a város védőfalait ne építsék tol, hanem inkább segítsenek nekik a Peloponnesuson kívül fekvő várakat lerombolni, azért, hogy a persák — ha ismét betörnek — ezekben oly hatalmas támaszt ne találjanak, mint egykor Thebaeben.

Themistokles azonban addig fondorkodott, míg sikerült Athént megerősítenie. A várost övedző falak vonalát sok négyszögletű torony szakította meg; a falon keresztül kilencz kapu vezetett. Thukydides és Cornelius Nepos azt írják, hogy különféle anyagot használtak a fal építésére. Déli és nyugati részeit, az újabb ásatások következtében tudjuk, hogy hol voltak, de a többi résznek fekvését csak nagyjából ismerjük, mert. azokat Sulla alaposan lerombolta.

A Themistokles építette fal 60 stádium hosszú volt, ugyancsak ilyen volt a *Piraeus* és *Munychia* körül vont fal is. Piraeus falai 5—6 méter szélesek és 18—19 méter magasak voltak. Perikles a Piraeust és Munychiát a várossal egy védő-öv keretébe foglalta, hogy ez által a városnak a tenger felől való élelmezését arra az esetre is lehetővé tegye, ha ostrom alá fogják. A város és a kikötők közötti mocsarakat már *Cimon* törmelékkel teltette be; a „*pkalaeron tuxos*“ 35, az északi hosszú fal 40 stádium hosszú volt; ezek után még egy középső hosszú déli falat is építettek, hogy az összeköttetés legalább egy kikötővel legyen meg, akkor is, ha az ellenség

az egyik, falat beveszi. A körfalnak a sziklamagaslatokat metsző részéhez délnyugaton az a nagy falháromszög támaszkodott, mely a szárfalakat a város régi falövével kötötte össze. Eme védővonalaknak nemcsak az volt a hasznuk, hogy Athénnek tengeren való hatalmát növelték, hanem még az is, hogy kereskedelmét emelték. Az e falakkal körülvett területen megfértek Attika lakói.

A történelemből tudjuk, hogy a két hosszú falat a spártaiak lerombolták, s hogy *Konon* volt az, ki azokat ismét fölépítette s hogy a 30 méter magas, 2150 lépés hosszú, 100 lépés széles magaslaton fekvő akropolis volt a főerőd.

Athén példájára, Spárta kivételével, a többi hellén városok is védőművekkel vették magukat körül, s az eddigi akropolisok a főgátöv reduit-jei, azaz citadellák lettek. A hellén hadtörténelem kevés ostromot említ; rendszeresen — Athént kivéve — egy jelentékeny várost sem ostromoltak, de ez sem ostrom, hanem árulás és éhség következtében esett el.

A trójai expeditio — melyet megszoktunk ostromnak tartani — sem volt tulajdonképen az. A trójaiak sohasem voltak körülzárva, kívülről mindig kaphattak és kaptak is segítséget.

Végvárakról alig lehet szó, mert ilyenek az attikai határon volt *Panakton*, *Oenoe*, *Phyle* és a lakoniai határon volt *Ion* és *Leuktrán* kívül alig voltak és ezek is inkább nevezhetők Őrshelyeknek, mint erődöknek. A tulajdonképeni Hellás és a Peloponnesus között az Isthmost lehetett nagyobb terjedelmű országok határának tekinteni. Ebben az esetben *Oenoe* és *Keuchrea* végvárak voltak, de bennök oly csekély megszálló csapatnak volt helye, hogy támadó működések kiinduló pontjainak nem

voltak tekinthetők. Különbön is könnyen meg lehetett őket kerülni.

Nagyobb jelentőségű helyek voltak Pylos és Dekeleia, melyek a rómaiak elsánczolt táboraihoz hasonlítottak.

Lássuk most a hellén városok védelmi építményeinek egyes részeit s azoknak az ostromló és artilleristikus szerszámok tökéletesbülése következtében beállott fejlődését.

A védőhelyek fogatja egy falöv volt. A görögök építette falak kövei gyakran oly pontosan voltak egymáshoz illesztve, hogy összeeresztésük alig volt látható; ezeket gyakran vakolat nélkül rakták, a mikor bronz-, vas-, néha fakapcsokkal foglalták össze. A falakat többnyire terméskőből emelték, ritkán használtak téglát. A falöv többnyire a város határán húzódott s a házak és a fal között 28—30 méter széles térköz maradt, hogy a támadó arcvonal mögött a csapatok szabadon mozoghassanak, és hogy az esetleges rések mögött emelendő védő szakaszoknak helye legyen.

A falak szélessége átlag 3.5 méter, magassága 6—9 méter volt. az ormok nem igen voltak szélesek, hogy mögöttük egy körülbelül 1.89 méter széles gátfok elérjen. Nyíllövésnyi, azaz 50—100 méternyi távolságra voltak egymástól a tornyok. Ezek a tornyok eleinte nem voltak egyebek, mint az épületek gyámpillérei s őrházul szolgáltak. A pelasgusok építette régi falak tornyai vagy félkör vagy egyenszög alakúak voltak. Később, mikor a bástyaközök (mesopirgion) pásztázására is számítottak, jobban kiszögelhettek. Főczéljuk azonban semmi esetre sem volt a kurtinák (bástyaköz) oldalzása, hanem a falaknak magasabbá tétele. Nagyon kiszögellő tornyokat a régi várépítő mesterek azért nem mertek emelni, mert attól

tartottak, hogy ennek következtében a falak gyöngébbek lesznek s hogy az ellenség támadó töltései és tornyai ellen nehezen lesznek megvédhetők, mivel a nagyon kiszögellő tornyokat több oldalról lehet egy időben megtámadni és mivel könnyen keletkezik pásztázatlan tér.

E tornyok száma és berendezése leginkább a vár alaprajzától függött.

A tornyokat legcélszerűbb volt szögletesre építeni, mert a koraiaknak a faltörő kosoknak ellen tudtak ugyan állani, de az előttük elterülő térszínre csak csekély hatással voltak. Leggyakoribb volt a négyzet, mikor a kurtinákkal úgy köttetett össze, hogy egyik szöglete az ellenség felé nézett és a másik kettő a falba volt építve, de az így épített toronyból sem lehetett az ellenséget lődözni, ha tekenős békával (1. alább .a 125. lapon) szorosan a fal alá került. Ezért tehát úgy kellett őket építeni, hogy az egyik bástyaközzel tompa, a másikkal derék- vagy hegyes szöget alkosson. A kör- és négyzetalakú tornyokon kívül még félkör-, öt- és hatszögalakúak is voltak. Öt és hatszögletűeket rendszeren a kapuk mellé építettek, hogy ezek előtt a közelgő ellenséget keresztútjába vehessék s a bejárást fedezzék a nélkül, hogy elzárnák. A későbbi időben a négyzetalakú tornyok külső oldalai 19 méter hosszúak voltak, mert a falaknak vastagoknak kellett lenni s mert nagy belső világosságra volt szükség, hogy bennük a nagy terjedelmű nehéz lövegek elférjenek.

A térszínhez képest a mesopyrgionokat majd egyenes vonalban, majd megtört fűrész-, majd ívalakban építették. 9.5 méter magassággal elegendő földzetet nyújtottak a három talentum súlyú palintononnak s elég biztosságot a lábtóval való megmászás ellen is. A mesopyrgionok szélessége 1.2 és 5.6 méter között váltakozott. A 1.2 méter

széles mesopyrgionokon nem lehetett gátfok, tehát leginkább ott csinálták oly keskenyre, a hol támadást nem vártak, vagy a tornyokhoz közel, hogy ezeket elszigeteljék és az ellenségnek — ha a kurtinát egy helyen megmászta — a várfokon való elszéledést lehetetlenné tegye. A ilyen falak védelmezése úgy történt, hogy mögöttük padlózott fabakokat állítottak föl. Az 56 méter széles tálak gátfoka 44 méternyi széles volt. Sokhelyt, hogy keskeny falakon lehessen gátfok, ezt padlókkal helyettesítették, melyek gyámpillérekre támaszkodtak, a város felől pedig lépcsőn lehetett a várfokra jutni.

Lövőréseket ritkán alkalmaztak; mert attól tartottak, hogy ezek miatt, különösen ha a fal alsó részein vannak, az gyöngülni fog. Később Arehimedes Syrakusában már a fal lábánál is töretett lövőréseket.

Kétféle lövőrések voltak: íjak és lövegek számára valók; utóbbiak ismét a kaliber szerint vagy kisebbek vagy nagyobbak voltak s alakjukra nézve is különböztek. A nehéz lövegek használatának elterjedése semmi hatással sem volt a tornyok egymástól való távolságának meghatározására, ezek ezentúl is csak nyíllövésnyi távolságra voltak egymástól.

Mentől több kapuja volt egy városnak, annál híresebb volt; Thebae jelzője, a hét kapu, innen magyarázható; voltak nagy kapuk és kis kapuk. Előbbiek között egyiket főkapunak nevezték, Athénben a dipylon volt a főkapu. Eleinte a kapuk a tornyokban voltak, később két egymáshoz közel álló torony között. Különös szerkezetű kapuja volt Mantineióának.

A falak mentén árok nem igen volt és pedig azért, mert a falak építésénél földre nem volt szükségük; később azonban, a vár fölszerelésekor rendszeren hánytak árkot,

melynek földét egyelőretolt vonalnak¹ és földött utjának föltöllésére használták. Falazott contre-escarpe-okat nem ismertek. A proteixismaták² részint alacsony falból, részint czölöpzetből állottak és többnyire a kirohanási kapu előtt épültek; először azért, hogy az esetleg visszavert kirohanó csapattal egyszerre ne tolulhasson az ellenség a várba, másodsor, hogy a kirohanás előkészítése földötzet alatt történhessék. Ezenkívül a tornyok előtt is készítettek proteixismatákat, hogy ott tartsák föl sokáig az ellenséget, hol az a védelmezők lövedékeinek nagyon ki van téve.

Új-Rhodos városának Kr. e. 408-ban történt építése tervszerűen történt. Az utcákat egyenesre szabták, az általutak derékszög alatt metszették egymást. Epaminondas Leuktra melletti győzelme után több város épült tervszerűen a Peloponnesusban. *Megalopolis* elliptikus alakban épült, körülete 12,500 lépésnyi volt. Ekkor épült *Ithome* hegyén *Messene*, melynek falain sok érdekes szerkezet látszik, n többek között egy tompaszögben megtörött fal, melynek csúcsán kerek torony van. Az utóbbi rendkívül hasonlít a középkori építményekhez. Egyik kapuja oly szép és ízlésteljes, hogy méltán ragadja bámulatra a szemlélőt. Külső és belső kapuja között egy kerek udvar van s ennek következtében a fal itt torony-szerűen megszélesedik; ezt a kerek udvart a *propugnaculum*³ legrégibb mintájának lehet tekinteni.

A Nagy Sándor idejéből való Alexandria az új építmények között méltán foglalja el a főhelyet; ez a Nílus

¹ Proteixisma.

² Előretolt védőművek.

³ A propugnaculummal a római erődítésnél fogunk közelebbről megismerkedni.

deltájában a *Mamotis* nevű partmenti tó és a tenger között feküdt.

Alexandriát nemcsak nagyszerű conceptiójú építési berendezése és fölszerelése teszi a világ egyik legnevezetesebb helyévé, hanem az a hely is, a hol épült. Sándor rendkívüli éleslátása már a hely megválasztásában is nyilvánult.

A város és védelmi építkezéseinek tervét *Dinokrates* készítette. A város alaprajza egy kiterített raakedóniai lovasköpcnyeg alakjához hasonlított. A város körülete 19 km. volt. Az építésnél a hygienára is tekintettel voltak. Csatornahálózat borította a várost és vezette a Nilus vizét a házak cisternáiba. Nagyszabású volt a kikötő is, mely a Mareotis tavával állott összeköttetésben. Pharos szigetén világító-torony épült, mely mintául szolgált a későbbi világító-tornyoknak és nevét is odakölcsönözte azoknak. Az utcák főiránya délfelé volt, hogy a tó felől jövő frissítő szelek a várost átjárhassák. A főutca 32 méter széles és 7.5 km. hosszú volt.

A hellének várépítésénél leginkább a profil hatalmasá tételére voltak tekintettel, míg a mai kor várépítői az alaprajz berendezésére fordítanak több gondot.

A hellének az ostromlók mozdulatai fölött akartak uralkodni, mi pedig átkarolni akarjuk az ellenséget.

Az oldalzásra kevés tekintettel voltak, ez csak a kapuk védelmezésénél érvényesült.

Philon, a hírneves várépítő azt a szabályt alkotta, hogy a tornyok nyíllövésnyi távolságban legyenek egymástól; de ezt a szabályt ritkán vették tekintetbe s a régi várak tornyait több száz méternyi távolságra építették. *Philon*-nak az újkor oldalzási elveiről, a bástyázási princípiumról is volt fogalma, sőt olyan szerkezetű védő műveket

is ismert, mint a mi *orillon-jaink, contre-garde-jaink, fausses braies-jeink*.

Aeneas taktikos szerint a városok szállásokra voltak osztva; minden szállásban volt egy riadó-tér, hol veszedelem esetén az emberek összegyűltek és a honnan a falakra, rendeltetésük helyére mentek. A szállások lakói részekre voltak osztva, minden résznek megvolt a maga rendeltetése, p. o. őrzőjáratba menni, őrséget megszállni. A tartalékra, valamint a kirohanásra szánt csapat szintén előre ki volt jelölve.

Ellenség közeledésekor ostromállapotba helyezték a városokat; a gyülekezések el voltak tiltva; egyes embereknek egymással való közlekedését és levelezését is ellenőrizték. Az őrségi szolgálat nagyon részletesen volt szabályozva. A falövön mindenütt örök álltak; a főőrsek a tornyokban voltak. Ezeket éjjelre megerősítették. A falöv őrei egy összefüggő őrségrendszert alkottak, melynek részei egymást ellenőrizték, de ezenkívül még a várparancsnok is ellenőrizte őket. A falon elhelyezett örök páronként egymással szemben állottak; időközönként kötelességük volt köveket ledobni a falról s lekiáltani, mintha valakit látnának. Ezenkívül a falak alatt kutyák is voltak, hogy ugatással jelezzék a gyanúsat. Egy éjen át kétszer váltották föl ez öröket. Mikor az ellenség közel volt, egy kapu kivételével mindeniket bezárták. Ez az egy pedig azért maradt nyitva, hogy egyes, megbízatásban járó emberek rajta ki- s bejárhasanak. A város közelében sem hajóknak, sem más olyan dolgoknak nem volt szabad maradni, a mi a rajtaütést elősegíthette volna. Az eddig említett örök és őrségek csak éjjel működtek; nappal addig, míg a körülfal nem volt igen szoros, a falak előtt jó kilátást nyújtó

pontokon álltak őrségek. Ezek három harczedzett emberből állottak; egyszerű, gyakran ismétlődő híreket optikai jelekkel hozták a várparancsnok tudomására, különben hírhordó lovasok teljesítették ezt a szolgálatot.

Az őrsök, körjáratok és őrjáratok ismertető jelei a jelszó és jelhang voltak.

Hellasban a megerősített városok közel voltak egymáshoz; azért tisztán katonai erősített helyek ritkán fordultak elő s ha igen, akkor is csak őrtornyok és jelzőtornyok, melyek a tengerpartokon és szigeteken azért épültek, hogy a körülakók a tengeri rablók elül oda menekülhessenek.

A megmaradt ilyenmű tornyok közül leginkább említésre méltó a Keos szigetén levő négyemeletes torony, melyet kívülről kőgerendák tartotta nyílt galleriák vesznek körül és az Andros szigetén emelkedő kerek torony. Ha az efféle tornyok elszigetelve állottak, mellettük egy kőfallal körülvett udvar is volt, a mely a körülakóknak menedékhelyül szolgált.

Erősített helyek vívása. A makedóniai korszak előtti időben rendszeres ostrommal nem igen vívták a városokat és mindig azon igyekeztek, hogy az ostromlott város valamelyik pártja, velük egyetértve, nyissa ki a kapukat; a mi, tekintve az akkori hellének pártokra szakadt, egymással folytonos torzsalkodás között élő voltát, gyakran sikerülhetett. Árulás kerítette a spártaiak kezére a *Kadmeiát*; az athéniek *Magara* kikötőjébe szintén árulás útján jutottak.

Azokban a ritka esetekben, a mikor Nagy Sándor előtt csakugyan komoly ostromra került a sor, legelőször körülzárolták a várost, az oda vezető utakat elzárták; a lövegek lövő- és vetőképességének megfelelő távolságban sánctvonallal vették körül. A sánctvonalat hol

fal, hol czölöpzet pótolta. *Plataea* 429-ban. *Syrakusa* 415-ben és *Mantineia* 385-ben történt ostromakor föld-sánczokkal vették a várost körül. Természetes, hogy míg az ostromló sereg egy része a körülzáró munkálatokkal volt elfoglalva, addig a másik rész arról gondoskodott, hogy ezek bizvást dolgozhassanak.

Az ostromlott azon igyekezett, hogy az ostromlók munkálatai hiábavalók legyenek és azon, hogy azokat meg-
hiúsítsa, kirohanásokkal pedig ingerelje, nyugtalanítsa.

20. ábra.

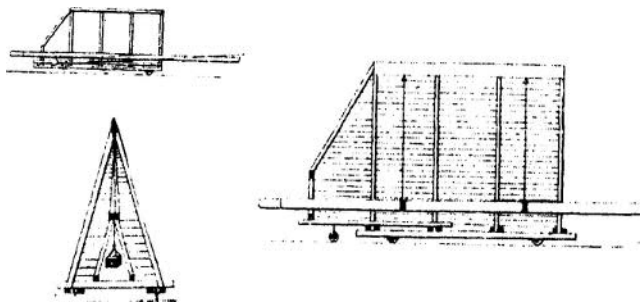
*Faltörő kos.*

Keresztező sánczokat hányatott arra a vonalra, mely az ellenség közeledő sánczolatának irányát jelezte, hogy ez munkáját addig ne folytathassa, míg az útjába emelt akadályt szét nem hányta; így tett 414-ben *Syrakusa* védő-őrsége is.

Ebben az időben minden a körülzárás (*blocus*) sikerülésétől vagy megakadályozásától függött; csak Nagy Sándor hadviselési módja változtatta meg az ostromokat is. Az ő idejétől kezdve az ostromoló gépek, mint a tulajdonképeni ostrom véghezvitelére szükséges tárgyak, jelentékeny szerepet kezdenek játszani.

Az ostrom ekkor is két főműködésből állott, u. m. behatoló út készítéséből és a rohamból.

Behatoló utat háromféleképen lehetett készíteni: a falak aláásása, rés-ütés és a falak fokáig érő magas építmények emelése által.

A résütő szerszámok közül a faltörő kost (krios) használták legtovább. Ennek a gépnek alakját és szerkezetét többször változtatták; eleinte egy állványba foglalt érc-

21. ábra.

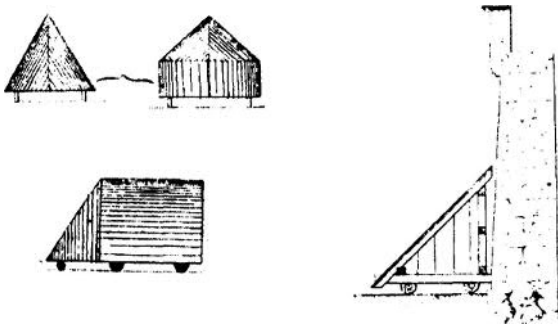
*Teknős béka.*

végű gyakran 30 méter hosszú gerenda volt, később syrakusai *Dionytios* javította. E gépet s kezelő legénységét kos védő tekenősbékák óvták az ellenség lövedékei ellen. Ezek a tekenősbékák vagy lapos, vagy nyerges tetejű gerendaépítmények voltak.

A lapos tetejűeket közel a falhoz tolták, mikor még nem annyira rést ütni, mint a falat megingatni akarták, a nyerges tetejűek mögött pedig hatalmas faltörők voltak, s éppen úgy mint az előbb említettek, kerekeken jártak, csakhogy ezeknél elül egy aláforduló kerék is volt, hogy

ide s tova görbülő vonalon tolvá, ne könnyen találhassák el a hajított vagy lövött tárgyak.

Egy másik ilyenmő szerszám volt a falfőró (tripanon), melyet szintén kétfélekép készítettek. Az egyik módon készült a kostól csak annyiban különbözött, hogy hegyes volt; a másik pedig valóságos kőfőró volt, melynek segítségével igen mélyen, gyakran a fal közepéig ható lyukakat lehetett fűrni; e lyukakat fával töltötték meg s aztán meggyújtották. E szerszámokat a falhoz közel kellett hozni, de gyakran ez előtt mély árok volt, melyet előbb be kellett hányni; e célra szolgáltak a töltő tekenősbékák, melyeknek oltalma alatt az árok behányására rendelt emberek dolgoztak. A tekenősbékákhoz hasonló építmények voltak a futó csarnokok is. A résütő és fűró szerszámok leginkább a tornyok ellen, a magas építmények pedig a bástyaközök ellen működtek. Az ilyen magas építmények vagy töltések, vagy mozgó-tornyok (pirgos) voltak.

22. ábra.

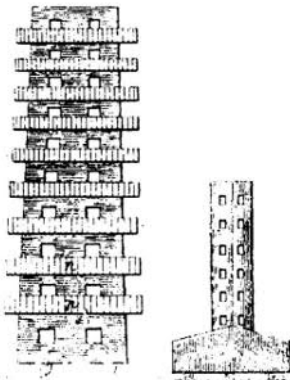

Mozgó tornyok.

A töltések hánýása sok időbe került és ezért különösen a technika fejlődése következtében inkább mozgó-tornyokat használtak, melyek vagy hengereken, vagy kerekeken voltak tolhatók. A tornyoknak az az előnye is volt, hogy az ellenségtől távol lehetett őket készíteni. A magas építményeknek mind a két neme arra is jó volt, hogy az ostromlottak készülődéseinek védelmi intézkedéseinek színhelyére lehetett róluk

látni. A mozgó-tornyok fából voltak építve. Ezért a meggyújtás ellen is óvni kellett azokat, a mi vagy cserzetlen bőrökbe való burkolása, vagy az oltásra szolgáló víztartóknak a külön e célra hozzáépített gallériákra való helyezése által történt.

A tornyokat a bennük elhelyezett emberek különös gépezetek segítségével mozgatták. Egy 28—30 méter

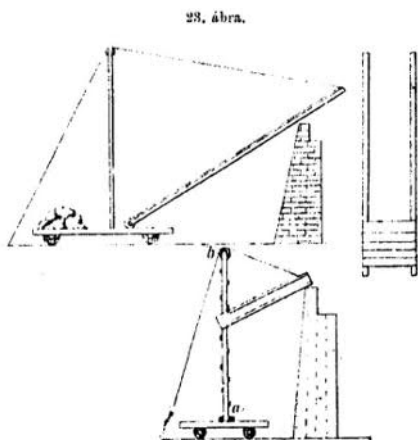

Csapóhidak, daruk.

magas toronyak továbbtolására 60—80 ember volt szükséges.

A mozgató gépezet tökéletlenségénél fogva a mozgás akadozó volt. A hengereket ismét előre kellett húzni, ha a torony hosszúságának megfelelő távolságra előre volt tolvá, úgy, hogy a toronynak építkezési helyétől, a 5—6 stádiumra fekvő ostromlandó toronyhoz való tolvása 6—7 óráig tartott.

Később szétszedhető tornyokat hordtak magukkal az ostromló seregek.

A mozgó-tornyokban kosokat is hordtak, néha esapóhidakat is, melyeken keresztül a rohamoszlopok a falakra jutottak. Voltak önálló mozgó-csapóhidak is. A kisebb-szerű csapóhidakat, melyek egyes embereknek a falakra való továbbítására szolgáltak ostromló darunak nevezték.

Az aknák földalatti folyosók voltak, melyeket rendszeren láthatatlanná igyekeztek tenni. A falak aláásott részeit gyöngé fákkaal támasztották meg addig míg annak teljes aláásását be nem fejezték s ezeket aztán fölgyújtották, mikor a falaknak elég hosszú része volt aláaknázva. A roham-oszlopok, futó csarnokok, tekenősbékák és luga-soknak nevezett vesszőfonadékok oltalma alatt haladtak.

Az ostromlott a falakra vető- és lövőgépeket helyezett, a tornyokban gyakran lövőrések mögött álltak az euthytononok. Az ostrom elején előretolt művekből — lövegállásokból vetettek köveket stb. az ellenségre. A lövegállások olyan szélesek voltak, hogy a palintononokat ide s tova lehetett forgatni.

A falakat a faltörő gépek ellen gyapjas, pelyvás, homokos zsákokkal, fölfújt tömlőkkel stb. védték. Néha azon a helyen, a hol a faltörő működött, u falat belülről kilyukasztották s a kos ellenébe erősebb ellenkost alkalmaztak. A falfúrók hegyeit kemény kövekkel igyekeztek letörni, az aknamunkásokat védő paizstetőket könnyen gyúló anyaggal öntözték meg s gyújtó nyilak segítségével gyújtották meg. A magas építmények útjában árkokat ástak s hogy ezekről a fal mögé ne lássanak, a falakra nagy vitorlákat húztak és sövény-traverseket állítottak föl, vagy pedig nagy füsttel égő anyagot gyújtották meg.

A falakhoz támasztott érczpaizs segítségével, tudták

meg, hogy hol épít az ellenség aknákat, mert ott, hol az aknamunka folyt, az érczpaizs a hangot a falból magába vezette s hallhatóvá tette. Az aknák ellen ellenaknákat s mély, azokat keresztező árkokat alkalmaztak, melyekben füsttel égő anyagokat helyeztek el s gyújtottak meg, hogy az ellenséget, mint a rókát odújából, kifüstöljék. A mögött a pont mögött, hol rés törése valószínűnek tartott, félhold alakú falat emeltek, vagy sánczot hánytak.

Az elmondottakból látjuk a makedónok ostromának és védelmének módját. *Perinthos* és *Byzantion* ostroma, melyet Philippos azért folytatott, hogy a *Propontis* fölötti uralmát biztosítsa, a várívás módjának egészen más alakot adott. A körülzárolás háttérbe szorult s a rendszeres megrohanás jött ennek helyére.

Nagy Sándor a városok ostrománál már összes erejét egy helyen összpontosította ott, hol aztán a gépek segítségével ütött résen át behatolhatott. Epaminondas módszerét tehát az ostromnál is alkalmazta. Ennek következése volt a mindenféle hadigépek tökéletesedése. Nagy Sándor leghíresebb várépítő mérnökei voltak: *Diades Chairaas* és *Dienechos*, Diades a szétszedhető tornyoknak s a rohamhidaknak volt föltalálója. Jóhírű városerősítő volt még Poseidonos és Krates, a kitűnő aknász. Mindezek az említett híres mérnökök az erő egy helyen való összpontosításának elvét tartották szem előtt. Nagy Sándor *Tyros* ostrománál úgy összpontosította hadait, hogy e várost keleti oldalán rohanhassa meg; itt alkalmazta először a petrobolosokat. *Diodoros* elbeszélése szerint *Halikarnassos* ostrománál 334-ben az ostrom és védelem valamennyi ismert eszközét használták. Előázsiában a persáknak Halikarnassos volt utolsó menedékük; a várost magas falak vették körül; belsejében több önálló erő

volt s az övedző árok 7 méter mély és 14 méter széles volt. A várost *Memnon* és *Ephialtes* védelmezték. Nagy Sándor észak felől a milassi kapu felé intézte rohamát, a várostól 1200 lépésnyi távolságban táborba szállt s a tulajdonképeni rohamot azzal kezdte meg, hogy mozgótornyok és megfelelő számú tartalékcsoport oltalma alatt három töltő-teknősbékát tolatott az árok felé, míg ezt behányták, egy közeledő töltés is elkészült, melyen aztán a faltörő gépeket tolatta a falak alá. Egy éjjel a védőőrség egy része kirohant, de az ostromló-gépek felgyújtása nem sikerült és Sándor csapatai visszaverték. A falak meg voltak ingatva, de rés még nem mutatkozott, mikor váratlanul ütközet támadt a két fél között; a kirohanókat visszaverő makedónok a tulajdonképeni faltörő csapatoktól önállóan, függetlenül aláásták a falakat, a két tornyot s a köztük fekvő bástyaközt nagyon megingatták. A védő-őrség a falnak e mögött a megsérült része mögött félholdalakú szakaszt épített s ezt egy toronnyal látta el, de több ízben sikertelenül ismételt kirohanásuk visszaveretett. Először az imént említett fatornyot, aztán egy löszerraktárul szolgáló csarnokot, végre a várost magát is felgyújtották. A védő-őrség a város déli része alatt levő szigetre s a citadellákba vonult.

Nagy Sándor nem tartotta érdemesnek a citadellákat ostromolni. 3000 embert hagyott hátra megfigyelésükre, maga pedig derékhadával tovább ment. Gaza ostromakor Nagy Sándor a várost több ponton támadta meg, hogy a vitéz arabok erejét megossza. A város oly magasan feküdt, hogy nem lehetett elég magas tornyokat építeni, melyek a falak fokával egy magasságban lettek volna és ez okból óriási (Arrianos szerint 78 méter magas és

500 lépés széles) töltéseket hányatott s ezeken tolatta a tornyokat a falakhoz.

Az erődítés tudományának elvei *Philon* ötödik könyvében vannak leírva. Már a harmadik században ez a tudomány nagy virágzásban volt s Nagy Sándor egyiptomi útja nagy forradalmat idézett benne elő, mert a technika e régi tűzhelyén sok olyat ismertek meg, a mi a gépek tökéletesbitésére nagy befolyással volt. *Antigonos* és *Eumenes* voltak e kor legnagyobb taktikusai s az előbbi fia *Demetrios* mint várívó vált híressé, nem annyira a támadás taktikáját tekintve, melyet nem változtatott meg s Nagy Sándor követője maradt, hanem az ostromgépek fejlesztése tekintetében, melyeket nagy tökéletességre emelt. Ezek közül különösen a városvevőknek nevezett óriási mozgóiitegek említendők. Ezekről érdekesen szól *Diodoros*, a mikor a Rhodos előtti *helepolist*¹ írja le. Szerinte a *helepolis* alapja egy 225 méternyi oldalú négyzet volt. melynek szintén négyzetalakú farászeit vas kötötte össze; az alapperendák között egyegy rőfnyi távolságra kisebb gerendák voltak, melyek mellett a gép mozgatására rendelt legénység állott; közel 1 méter talpszélességű vassal erősített nyolcz keréken nyugodott az alap és ezen az egész gépezet; forgó csapokkal ellátott kerekék segítségével változtatták menetközben a gép irányát. Az alap négy szögletéből négy 47 méter magas árbócz emelkedett ki; az ellenség lövedékeinek irányában lévő három oldalfalat vaslemezekkel burkolták. Az arczvonalt falain az egyes emeleteken lövőrések voltak alkalmazva; az emeleteket két-két lépcső kötötte

¹ Helepolis — városelfoglaló, óriási gép. a melyet *Demetrios Polioi- ketes* talált fel.

össze, az egyik föl-, a másik lemenetelre szolgált. A gép mozgatására 3400 ember volt szükséges. Ez abban különbözött az eddigi tornyoktól, hogy fölfelé keskenyedett. Belső berendezéséről keveset tudunk, annyi azonban bizonyos, hogy akként volt építve, hogy belsejében a legnagyobb fajtájú vetőgépek is elfértek. A 44.7 méter magas toronyban legalább 26 löveg fért el, a második emeleten két háromtalantumos¹ palintonon, harmadikon két egytalantumos, a negyedikben három harmincz-, az ötödikben három tízminás,² a hatodikon négy háromrőfös³ euthytonon, a hetedikben négy ötáraszos⁴ volt elhelyezve; ezeknek súlya 600 mázsa körül volt, a gép pedig folszereletlenül 5000 mázsát nyomott.

Demetrios leghíresebb ostromai a cyprusi salamisi és a rhodosi 306. és 305/4-ben. A milyen híres volt Demetrios a várívásban, olyan híres volt Archimedes a védelmezésben. *Polybios* és *Plutarchos* csodálkozással szólnak azokról a gépekről, melyekkel Archimedes a második púnháborúban Syrakusa ostroma alkalmával sok kárt okozott az ostromlóknak. Nevezetes ennél az ostromnál az is, hogy *Archimedes* állítólag tükrökkel gyújtotta föl az ostromlók hajóit. Sokan kétségbe vonják annak lehetőségét, hogy homorú tükrökkel nagy távolságra gyújtani lehet, de különösen azt, hogy Archimedes optikai és tükörtani ismeretei elegendőek voltak ennek megtételére. *Buffon* lehetőnek tartja a tükrökkel való gyújtást, míg *Van-Capelle* vizsgálódásai azt bizonyítják, hogy homorú

¹ Talentum = 60 mina.

² Mina = 436.6 gramm.

³ Techys = 0.46 méter.

⁴ Psithainai = 0.5 techys = 0.20 méter.

tükrökkel nem, hanem több lapos tükörnek bizonyos módon való összeállításával lehet gyújtani s hogy Archimedes optikai és katoptrikai ismeretei elegendőek voltak arra, hogy a hagyomány szerinti ilyenmű működésének lehetőségét elhigyük, azonban mindenesetre gyanús, hogy Archimedes kortársa, Polybios ezt nem említi. Nem csak Archimedesről beszélnek különben ezt, de az V. században *Anastatius* császár idejében élt *Proklos* nevű görög matematikusról is, kiről a XI. században élt *Zonoras* nevű történetíró azt mondja, hogy a falakon fölállított homorú tükrökkel meggyújtotta *Vitalianus* hajóit. *Anthemios*, ki legegőbb tulajdonítja Archimedesnek ezt az eljárást, valószínűleg úgy okoskodott, hogy ha Proklos megtette, valószínű, hogy azt előtte a legnagyobb mechanikus is megtehette. Anthemios kortársai, valamint a később élt *Hutarchos* és *Livius* nem említik.

Telegrafálás. Hellás térszíni viszonyai, számtalan öböltől szaggatott partjai már korán arra tanították az ottani embereket, hogy jelekkel értekezzenek egymással. E célra legjobbak voltak a tűzi jelek. Magas helyeken elhelyezett őrségek meghatározott jelekkel értesítették egymást a történekről. Aeneas-Taktikos e jeleket bizonyos rendszerbe foglalta s e célra a vízi órákéhoz hasonló szerkezetű eszközt talált föl, melynek segítségével két őrség üzenetet válthatott. Egy bizonyos jelre mind a két helyen tökéletesen egyenlő edény szádáját ki-

24. ábra.

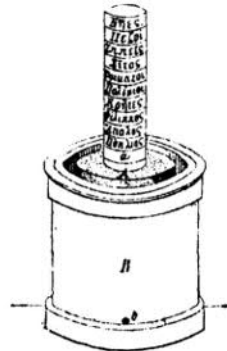
*Aeneas készüléke.*

A Parafa dugó, *B* edény.
a) szádn, *b)* levezető nyílás.

nyitották és bedugták. Az edényekben lévő vizen tányér alakú parafa úszott, melybe egy rudacska volt erősítve; ezen meg egymás fölébe írott szavak voltak olvashatók. Például: „lovasság közeledik“, mikor ezt akarták a másik őrséggel tudatni, fáklyával azt jelezték, hogy a szádát dugják be. Az a szó, melyet tudtul adni akartak, az edény felső szélével volt egy magasságban, mert mind a két-helyen egyenlő idő leforgása alatt egyenlő mennyiségű víznek kellett a tökéletesen egyenlő edényekből kifolyni. Ennek az értekezési módnak az volt a legnagyobb hát-

24. ábra.

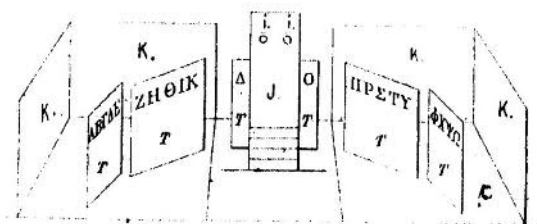
*Polybios készüléke.*

T. betűtáblák, *J.* irányzó deszka, *II.* irányzó fűlecek, *F.* fáklyák helye, *K.* kerítés.

ránya, hogy kevés szóra kellett a közlendőknek szorítkozniuk, előre nem látott, meglepő híreket nem továbbíthattak. Polybios belátta az eszköznek hiányait s egy olyan alphabetikusát szerkesztett, mely minden tekintetben inkább megfelelt a célnak. Az ő optikus telegrafja egy körülkerített téren volt elhelyezve, mind a két fél öt-öt táblát állított föl, a táblákon az abécze valamennyi betűje föl volt írva. A telegrafálni akaró két égő fáklyát egyszerre emelt föl s várt míg a másik fél a jel észrevezését nem jelezte, aztán a beszélő 1, 2, 3, 4 vagy 5 fáklyát emelt föl a szerint, a melyik táblát akarta jelezni stb.

MÁSODIK FEJEZET.

A római had szervezete, tagolása, taktikája, stratégiája; fegyverek; erődítések, védelmük és vívásuk; hadigépek; katonai utak, hidak, gyarmatok, határőrvidék, élelmezés. Zsold, nyugdíj, özvegyek és árvák ellátása. Hadi budget, katonai nevelés. Parancsnokok és törzsek; előléptetés.

Szervezet, taktika, stratégia. Rómát mint katonai gyarmatot, védelmi, tehát katonai célból alapították a latinok. Talán öntudatlanul építették védő vonal mögé. öntudatlanul választották a Tiberis mögött helyét oly helyesen. Róma keletkezését nem jó szemmel nézték a többi itáliai népek, nemcsak mert stratégiailag jól megválasztott ponton épült, hanem azért is, mert csakhamar kitűnt, hogy a jól megválasztott hely jelentékeny forgalmi pont is lesz. A szomszédok irigykedése miatt folytonosan védő harcot kellett folytatnia s e folytonos védő harcok iskolául szolgáltak neki, iskolául, melyből világhódító hadvezérek és hadak kerültek ki. Már az első mondabeli király, Romulus belátta, hogy a félsziget minden oldalon fenyegető viharral néz szembe, a gyönges csemete, az új államocská nem fog ellenállhatni s ezért a város népességét katonai módon szervezte.

Róma első diadalai a közeli kis városok meghódítá-

saiban állottak; e kis városok maguk léptek föl támadólag, de vesztükre, mert a folyton erősödő Róma leverte s beolvasztotta őket a világ jövődöbéli fővárosába. Róma lakói a meghódított, beléjük olvadt népekkel aztán három tribust alkottak: a ramneseket, *titieseket* és *lucereseket*. Ez a három törzs volt alapja a rómaiak legrégebb katonai szervezetének. Eleinte, de csak rövid ideig, a rómaiak védő háborút folytattak, de a viszonyok aztán támadásra kényszerítették őket. Terjeszkedésük útját a szomszéd városok állták, mint egy vasgyűrűt vonva körülük. Ezt a vasgyűrűt kellett keresztültörni s újból való összeforrását megakadályozni; ebben a kényszerűségben rejlett a támadó háború csirája.

Minden *tribus* tíz *curiára*, az összes lakosság tehát harminczra oszlott, a curiák tíz-tíz *decuriára*, tagolódtak. A három *tribus* állította hadat *legiónak* nevezték, ez a legio eleinte 3000 gyalogosból (*milites*)¹ és 300 lovasból (*celereres*² *Jiexuntes*³) állott.

A három, ezer-ezer gyalogosból álló osztály élén egy-egy *tribunus militum*, a száz-száz lovasból állók élén pedig egy-egy „*tribunus celerum*“ állott.

Bizonyos idő múlva a város lakossága annyira íol-szaporodott, a vésszel fenyegető felhők annyira föltornyosultak, hogy a hadi népet szaporítani kellett, Ennek következtében két légiót állítottak egy helyett, s minden *tribus* egy *centurio* lovasság helyett kettőt szervezett. „*Tities, ramnes, luceres primi et secundi.*“ Minden centuriának külön-külön volt egy *tribunusa*.. Megjegyzendő,

¹ Milites — mil-es.

² Celeres — gyorsak.

³ Flexuntes — kanyarodók.

hogy a lovasság hadjárat után is együttmaradt s békében is gyakorolta magát teendőiben.

A római lovagok nem harczoltak harczy szekereken, hanem lóháton; fölállításuk, épp úgy mint a Homeros említette szekéren küzdőké, a gyalogság vonala előtt volt. Ha igen nagy volt a veszedelem, lóról leszálltak s a gyalog küzdők soraiba léptek. A lóháton való csatázás párbaj volt, melyben a személyes bátorság és ügyesség nyilvánításának tág tere nyílt. Az ósrómai seregnek magvát, a határozottan patriciusi jellegű nehézfégyverzetű lovasság tette. A Titus Livius Históriaja második könyvében mondottakból azt lehet következtetni, hogy a rómaiaknál jó ideig a lovasság kezdte meg a harcot s a gyalogság csak akkor nyomult előre, mikor ezek (már az ellenség sorait megingatták.

A gyalogság, „*plebs*”¹ eleinte a lovasságot tevő lovagok kísérete volt. Egy lovagra tíz gyalogos jutott, kiknek egy része a lovaghoz mint patronusához cliensi viszonyban állott. Egy részük azonban a patriciusok összeséhez tartozott s ez utóbb említett rész sokkal jobb volt. Ez az oka, hogy más szervezet szükséges voltát belátták s a görög hoplitesekhez hasonló nehéz felszerelésű *etrus-*

¹ A clientela egy régi itáliai jogviszony, melyet a rómaiak a latiumbeliektől vettek át. A cliens a patricius családjához tartozott ugyan, de nem volt családtag; az a patricius, kinek családjához tartozott, neki patrónusa volt, ettől kapott szántani való földet. A patrónus kötelessége volt őt a bíróság előtt képviselni s minden tekintetben ortalmazni személyét és tulajdonát. A cliens pedig tartozott a patrónusnak engedelmeskedni, őt támogatni, vele ment a csatába s a patrónus családi ünnepeiben részt vett. A cliensek összesége tette a «plebs»-et. Később a meghódított városok lakói egy római urat választottak patrónusnak, például Massilia patrónusai a Scipiók voltak.

kusok ellen viselt háborúban hasonlóan nehéz felszerelésű zárt phalanxban harczoló gyalogság- szervezésének szükségét is érezni kezdték. Ezekhez a katonai követelményekhez politikai természetnek is járultak. A *plebejus* katonák befolyása a *comitia centuriákban*, népgyűlésekben nőttön-nőtt, mind a mellett, hogy szavazati joguk nem volt. A politikai jogokat, okvetlen a politikai kötelességek mértékében kellett megosztani. A katonai és politikai tekinteteknek megfelelő volt a Servius Tullius-féle alkotmány, mely a római életnek alapja.

Ez a király, kinek ereiben plebejusvér is folyt, a plebejusoknak befolyását törvénnyel akarta biztosítani és elrendelte, hogy mindenki vagyonának megfelelő fegyvert viseljen, az egyforma fegyverzetűek *centuriákba* álljanak össze, az adófizetők „*assidui*“ vagy birtokosok *Jocupletes*“, tekintet nélkül arra, hogy patrieiusok-e, szavazati jogot kaptak s Róma alkotmánya *demokratikus* jelleget kapott. Eddig a katonaszolgálati és tributumkötelezettség a személyeket terhelte, Servius Tullius idejétől a birtokot. Tehát személyi fehérből reális teherré változott.

Születésre való tekintet nélkül tizenhét éves korától hatvanadik évéig katonaköteles volt valamennyi állandó lakos.

Az eddigi tribus szerint való beosztás helyébe a *classis* szerinti lépett. *Calare* azt jelenti, hogy behívni s ebből lett a „*classis*“ szó, mely behívást, s átvitt értelemben magát a hadat jelentette. Az első *classisba* olyan polgárok tartoztak, kiknek vagyona százezer *asál* többet ért, a másodikba, kiknek vagyona 75—100 ezer. a harmadikba, kiknek vagyona 50—75 ezer, a negyedikbe, kiknek vagyona 25 — 50 ezer *ast* képviselt. Azok, kik-

nek vagyona 11,000 asnál kevesebb volt, nem tartoztak katonáskodni és kötelességük arra szorítkozott, hogy családot alapítsanak és a város lakosságát szaporítsák. Ezek voltak az úgynevezett *proletariusok*, kiknek sorai-
ból csak pótolókat (*accemi*) vettek, kik fegyverteleneknek (*velati*) neveztettek s fegyver nélkül követték a hadsereget, hogy annak idején a sorokban támadt hiányt pótolják.

Az akkori birtokviszonyokat tekintve, a város lakosainak több mint fele tartozott az első osztályba, a második, harmadik és negyedikbe egy gyöngébb nyolczada és az ötödikbe valamivel több mint egy nyolczada. A katonaaállításra erre alapítva úgy rendezték, hogy az első osztály 80, a három következő 20—20 s az ötödik 28 centuriát állított. Ezekhez járult még négy kürtös (*tibicines*), fegyverkovács (*corakines*) és ács (*fahri*) centuria. A lovasság szervezete különböző volt, de Servius Tullius szervezete következtében ide is születésre való tekintet nélkül mindenki belejuthatott ugyan, de azért patríciusi jellegét ez inkább megtartotta, mert a velejáró tetemes költségek következtében csak a tekintélyesebb, nagybirtokú polgárok szolgálhattak soraiban. Ettől az időtől kezdve a lovas centuriák száma 18 volt.

Csak az első osztálybeli centuriák fegyverzete volt teljes, a következőké fokozatosan kevesedő szerelékből állott.

¹ Egy as a rómaiak pénz- és súlyegysége — 12 uncia. Servius Tullius veretett először rézpénzt, súlyúnak 12 unciának kellett volna lenni, de valóságban csak 10 unciát nyomott s nem volt tiszta réz, hanem czin és ólommal ötvözött. Váltópénzek voltak: a *semis* Jupiter, a *triens* Minerva, a *quadrans* Hercules, a *sextans* Mercurius és az *uncia* Róma személyesített képével; az ason Janus képe látható, a másik oldalán rendszeren egy hajónak orra s az értékét jelző golyócskák voltak ábrázolva.

A gyalogsági legio olyan nyolczsoros volt, mint a régi dór phalanx. Az első négy sorban első osztálybeli, az ötödik és hatodikban a második és harmadik osztálybeli, a hetedik és nyolczadikban a negyedik és ötödik osztálybeli harcosok állottak. Az utóbbiak gyakran a phalanx mellett mint könnyű fölszerelésűek (*rorarii*)¹ harcoltak. A legio 4200 emberből állott. Ezek közül 3000 nehéz fegyverzetű volt (*hastati*), kik ismét három osztályba tagolódtak (2000 *principes*, 500 tulajdonképeni *hastatus* és 500 *triarius*). Az elnevezésekből bajos lenne fegyverzetükre következtetni vagy egymáshoz való viszonyukat meghatározni. Ez elnevezések megmaradtak még akkor is, mikor már a *pricipesek* régen nem voltak az első sorban, mikor a *hastatusok* régen nem hordtak már *hastát*, hanem a *principesekkel* hasonlóan *pilumot*. A régi viszonyoknak megfelelő nevek megmaradtak, mint például ma is a táborszernagyé, kinek éppen annyi köze van a tábori szerekhez, mint a lovassági tábornoknak. Ezen 3000 nehéz fegyverzetűn kívül 1200 könnyű fegyverzetű harcos volt (*ferentarii*). 2000 az első, 500 a második, 500 a harmadik, 500 a negyedik, 700 a nyolczadik *classisből* = 4200 harcos.

A legio 42 centuriára oszlott. Összesen tehát 168 gyalogcenturia volt 16,800 emberrel. A négy legio közül kettő volt harctéri szolgálatra szánva. A kürtösök, fegyverkovácsok és ácsok centuriái ide nincsenek beleszámítva.

A lovagok 1800 lovasból álló 18 centuriájából minden kivonuló légióhoz három centuriát osztottak be, ez a légióhoz beosztott 300 lovas tíz *turmára* tagolódott; a turma

¹ Rorarii = vért nélkül, hajítódárdával és parittyával fölszerelt csatárszolgálatra rendeltetett harcosok.

ismét három *decuriára* oszlott. A légiókhöz ezenkívül még 240 póttartalékos (*adscripti*) tartozott, kik míg nem volt rájuk szükség, mint fegyverrel el nem látott tartalékosok (*accrns-i, velati*) segédszolgálatra, például utak, hidak javítására stb. alkalmaztattak. Most már Rómában a három eredeti, tribus helyét négy helyi tribus foglalta el s ezzel a patríciusoknak a plebejusokkal egy néppé való olvadását akarták elérni. Eleinte a városi négy tribushoz tartozott a szomszédos terület is, de csakhamar az „*ager romanus*“-t 16 tribusra osztották, „*tribus rusticae*“. E 20 tribushoz járult még a IV. évszázadtól kezdve a *crustuminusnak* nevezett 21-ik tribus. Valószínű, hogy ezek a tribusok 8—8 centuriára tagolódtak, s a légiók létszámát 200—200 emberrel gyarapították. 385-ben ismét változás történt; a tribusok centuriáinak száma megkétszereztetett, úgy, hogy a lovagi centuriákon kívül 400 centuria volt; Róma összes védő' erejének száma 40,000, a kivonult had pedig 20,000 gyalogosból állott. Ezt a 20,000 embert négy légióba osztották.

A római polgárok gyülekezései centuriák szerint történtek (*comitia centuriata*), hogy ennek jellege mennyire katonai volt, mutatja elnevezése „*exercitus*“, a mi begyakorlott hadsereget jelent.

Az első *classis* centuriái négy sorban voltak fölállítva s ezután következett a többi négy *classis* 1—1 sora. Ezenkívül jobbról balfelé tribusok szerint voltak elosztva, ezeket az alosztályokat „*cohors*“-nak nevezték, a cohorsot tehát egy területi járás jutaléka alkotta. A római sereg ebben az időben az egyes területek egymás mellé állított harcászati csoportjaiból állott, épp úgy, mint az athéni a persa háborúk idejében.

A római legio, mint phalanx a régi dór phalanxnak

felelt meg, csakhogy a légióhoz lovagi centuriák is voltak beosztva. Most ugyan már a lovagi centuriákat nem tekintették főfegyvernemnek, azért mégis a római sereg színe-java voltak. Főlényüket az tette, hogy békében is együtt maradtak s hogy gyalog is, lóháton is egyaránt tudtak harcolni. Ezekből a lovagsapatokból fejlődött céltudatosan a római hadi tartalék (*subsidiá*), mely, a Pyrrhus elleni háborúban már nagy szerepet játszott.

A hadsereg főparancsnoka a király volt s mint ilyent „*magister populi*“-nak cziinezték.

A lovasság és könnyű fegyverzetűek vezére a „*magister equitum*“ volt. A légiók 6—6 törzstisztjét (*tribuni militum*) már ekkor is lehetett a plebejusok soraiból választani.

A király kezében volt minden hatalom s ez, a külügyeket tekintve, jó volt, de a polgárookra nehéz terhet rótt; természetes tehát, hogy ellenzék keletkezett s az is természetes, hogy végre győzött is. Tarquinius Superbus, az állása kiváltságait szaporítani akaró kevély királyt elkergették s ettől az időtől kezdve a hatalmat több ember között osztották meg, kik azonban nem teljes életükön át, hanem csak egy évig gyakorolták azt. A *rex* hatalmán két *praetor* vagy *judex* osztozkodott, kiket később a *decemvirek* bukása után „*consul*“-nak cziinezték. Az egyik *consul* a hadügyet vezette s mindent, a mi ezzel összefüggött, a másik pedig a legfőbb birói hatalmat gyakorolta. Ezzel a hatalom súlyát a polgárság nem érezte annyira, de a józan, világosan látó rómaiak csakhamar belátták, hogy e jónak is van árnyoldala, s hogy veszedelem esetén jobb, ha egy ember parancsol s nem több tanácskozik a teendő fölött; ennek következtében keletkezett a *dictator-i* állás, melynek viselőjét eleinte *magister populi-nak* is nevezték. A dictator kezében összpontosult a királyi

hatalom, de csak a veszedelem idejére és pedig hat hónapnál tovább nem tartó időre, sőt ha megválasztása után annak a consulnak éve letelt, melynek idejében diktátorsága kezdődött, ezzel meg előbb is véget ért uralma. A consul a sereg vezetésével mást is megbízhatott s ezt a helyettest vagy megbízottat „*legátus*“-nak nevezték. Az aristokratikus és demokratikus elveknek érvényesülése miatt két párt, a patríciusoké és a plebejusoké küzdött egymással, de „*inter duos litigantes tertius gaudet*“ s a timokratiai elvek vergődtek zöld ágra, a mint láttuk, már Servius Tullius idejében. Apródonként, a plebejusok kivívták, hogy a patríciusok és plebejusok közötti házasságok megengedtetek, hogy kivételes esetekben consulok helyére hadi tribunusok (*tribuni militum consulari potestate*) neveztesse ki s hogy ezeket a plebejusok soraiból lehessen választani s pár évtizeddel később, hogy az egyik consul plebejus legyen. De mi haszna volt a plebejusok nagy tömegének e vívmányokból, az ellenzék győzelméből? Semmi, mert csak a gazdag plebejus juthatott a hivatalokba, ki megfeledezett azoknak a bajairól, kiknek soraiból, az ő támogatásukkal kikerült és épp oly távol állt tőlük, mint a patrícius., „*Es ist die alte Geschichte, doch bleibt sie immer neu.*“ Nem ez történt-e 1789 után, mikor az előjogokat az aristokrátiától irigylő gazdagabb polgárság izgatására, a nép a gesztenyét a tűzből kikaparta s csak később vette észre, hogy nem a maga számára s hogy összeégetett kezeivel még üreesebb tálnál ül ma, mint ült 1789 előtt, terhesebb igát vonszol a véreből való úgynevezett „*tiers état*“ gyáraiban, mint egykor a gyűlölt aristokraták szántóföldein. Későn vették észre, hogy a polgárjog sem egyéb, mint előjog, s hogy nem azért, hanem *emberi jogokért* kellett volna küzdeni! Külső okok is közre-

működtek e változások létesülésében, érezték a patríciusok, hogy a római nép számát szaporítani kell, ha az etruskusokkal boldogulni akarnak, a volskusok és aequusok ellen elegendő volt a mezei munkát rövid időre félbehagyó polgárság hada, de a hatalmas etruskusok ellen más hadat kell szervezni, olyat, melynek tagjai nem gondoskodnak főtartásukról, kik egész éven át fegyverben maradhatnak. Tehát a katonáskodó polgároknak zsoldot kellett adni.

Eddigelé a rómaiak az etruskusok hadi intézményeit utánozták, de attól a pillanattól kezdve, hogy zsoldot tizettek. önállóan szervezték hadukat. Míg azok a polgárkatonák mellé még zsoldosokat is toborzottak, Róma megtartotta a tisztán polgárokból álló sereget, s a harcosok-
 uak nem azért adott zsoldot, hogy az ezek soraiba való belépésre csalogasson megbízhatatlan elemeket, hanem hogy a polgárok terhén könnyítsen. Ez a szükséges változtatásoktól nem idegenkedő conservatismus sok időre biztosította Rómának katonai túlsúlyát. A zsold rendszerezése volt több más jelentékeny változtatásnak kiinduló pontja. A népnek census szerint való beosztása megmaradt ugyan, de a censuson alapuló védőkötelezettség helyére fokozatosan az összeíró rendszer lépett. Ez mutatja, hogy Rómában a plebejusok győzelmei az igazi ideális, demokrata elveket nem juttatták érvényre, mert a conscriptiót csak olyan helyeken szokták alkalmazni, hol uralkodó osztály van. Rómában volt uralkodó kaszt, melynek érdekében állott az állam határainak integritását megvédeni. S ez a vele egy területen lakókat mind fegyverhordozásra kényszerítette.

Most ideje a hadseregszervezés különféle módjairól átalában szólni.

A hadseregek fő eleme az ember; hogy ez az elem miként jut a hadseregbe, az az állam politikai és társadalmi szervezetétől függ. Vannak demokratikus, aristokratikus, timokratikus és aristokratiko-timokratikus állam-szervezetek. Tisztán demokratikus államok régebben még kevésbé voltak, mint ma; aristokratikus államok az ó-korban voltak, de csakhamar timokratikusakká váltak s ma lehet mondani, mindenütt timokratikus államformát látunk még ott is, hol demokráciát szenvednek s ott is, hol névleg még van aristokrácia.

A demokratikus államokban az emberek természeti joguknál fogva nyúlnak fegyverhez, tehát a hadsereg-szervezésnek alapja a *fegyverviselésre való általános jog*.

Ilyen államban nép-hadsereg volna, mely az összes fegyverfogható emberekből áll, kik saját érdekükért harcolnak s rendesen csak akkor, a mikor a szomszédok határait fenyegetik s tűzhelyüket kell védeniök.

De ilyen ideális néphadak sehol sincsenek, mert igazán demokratikus államok is csak a képzeletben vannak, *r*:

Az aristokratikus, timokratikus és aristokratiko-timokratikus államokban a lakosság két részre oszlik: kormányzókra és kormányzottakra; utóbbiaknak az állam ügyeire semmi befolyásuk nincs. A demokratikus államokban pedig többé-kevésbé közvetett módon a kormányzottak osztálya is résztvesz a kormányzásban.

Minden államban az uralkodó elem szervezi és vezeti a hadügyet, mert egyedül neki áll érdekében az állam határainak integritását föntartani, tehát az aristokratikus és timokratikus államokban az uralkodó kasztnak, mely aztán a kormányzottakat rákényszeríti, hogy fegyvert fogjanak. Az ilyen államban a hadseregszervezés alapja a *hadkötelezettség*. Ha az uralkodó osztály a kormány-

zottakat nem kényszeríti a katonáskodásra, magának kell harcolnia érdekeinek megvédeése végett. Ily körülmények között polgársereg keletkezik, mely soha sem elég nagy számú. Számát vagy az által növelik, hogy a lakosság kormányzott osztálya egy részének, annyinak a mennyinek jónak látják, fegyvert adnak a kezébe, vagy pedig olyan emberekkel kötnek szerződést, kik a katonáskodást élethivatásnak tekintik. A had szaporításának előbb emiutt módját, mert a lakosság összeírásán, megszámlálásán alapszik, összeíró rendszernek (*comcriptio*) nevezik.

Ezeknek szolgálataért vagy készpénzzel vagy ingatlanok adományozásával fizettek, s e szerint keletkeztek zsoldos és hűbéres-seregek.

Mikor az uralkodó osztály csekély számú polgárseregét növelni akarja, különösen arra kell ügyelnie, hogy ne olyan embereknek adjon fegyvert, kik a hatalmat kezéből kiragadhatják. Ezt vagy az által érheti el, hogy maga is katonáskodik s magát jobb fegyverekkel látja el, mint a számszaporítókat, vagy más úton gyöngíti ezeket, t. i. a kormányzottakat olyan külön osztályokra szaggatja, melyeknek külön saját érdekük van; ez a mód igen gyakran és igen sok helyen alkalmaztatott.

Vagy pedig a kormányzottaknak oly módon való nevelése által, hogy azok elbutultak s azt képzelték, persze a tanítók buzgólkodása következtében, hogy a kormányzó elem tökéletesebb szervezetű s Istentől különösen pártfogolt valami. Ezt a módot különösen az aristokráciákból fejlődött monarchiákban látjuk olyan megdöbbentő sikerrel alkalmazva, hogy még ma is vannak olyan emberek, kik magukat az Isten földön való helytartójának tekintik és olyanok, kik ezek isteni küldetésében hisznek. Azt, hogy butítani könnyebb, mint világosságot hozni

az elmékbe, méltán tekinthetjük az emberi nem átkának. A tudás fájának gyümölcséből félve eszünk, míg a Lethe vizéből szívesen iszunk. A monarchiára nézve ugyanaz áll, a mi az olyan államokra, melyekben kiváltságos osztályok vannak, mert, a monarchia épületének oszlopai mindig ezeknek, a hatalmán nyugszanak. Bármennyire autokrata is valamely uralkodó, kiváltságos osztályt kell alakítania, ha addig még nem volt, még pedig azért, hogy íóniarthassa hatalmát, és arra kell igyekeznie, hogy ennek érdeke az övével azonos legyen.

Zsoldosokkal szaporították, pótolták a görög polgárseregeket; zsoldos seregek voltak az ó-kor több aristokratiko-timokratikus államaiban, de hűbéres seregek csak a monarchiákban, mert a köztársaságokban az uralkodó kaszt vagy földművelő volt s ebben az esetben az, egy új, földbirtokon alapuló kiváltságos osztály keletkezését nem szívesen látta, vagy kereskedő volt, a mely pedig szintén érdeke ellen cselekedett volna, ha földesúri osztályt szervez vala.

A zsoldos csapatokban a tisztii helyeket rendszeren az uralkodó osztálybeliek foglalják el, így van ez a francia idegen légióban s az egész angol hadseregben még ma is.

Hűbéres hadseregek, azaz olyan hadak, melyeknek fő alkotó részei, t. i. az emberek, szerződési viszonyban állanak az állammal, illetőleg az állam fejével s a kormányzó osztálylyal, hol a király még csak *primus inter parex*, az aristokratiákból fejlődött monarchiákban voltak, azért, mert itt a királyoknak vagy császároknak egy új kiváltságos osztályt kellett teremteni, hogy fegyveres kézzel is megoltalmazza hatalmát, melyben az a kiváltságos osztály is akart osztozkodni, melyből ő kikerült volt. Ettől az új kiváltságos osztálytól, a hűbéres

haderőtől, vagy hogy a gyermeket igazi nevén nevezük, a hűbéres nemességtől nem kellett a fejedelemnek hatalmát féltetni, mert érdekük eleinte közös volt.

Láttuk, hogy a tulajdonképeni polgárhadak csekély számúak s említettük számuk szaporításának két módját, a conscriptiót és hivatásbeli katonákkal való szerződésre lépést, mely leginkább toborzás útján történt meg. A toborzásnak árnyoldala, hogy általa erkölcsileg kevésbé megbízható elemek jutnak a hadseregbe és hogy drága, mert csak akkor állanak be elegen, ha nagy zsold kecsegteti őket. Jó oldala, hogy a népre legkevésbé terhes és hogy hosszú ideig maradhatnak szolgálatban a katonák és ennél fogva jobban iskoláztak. Az első helyen említett előny is inkább látszólagos, mert ha nem is kell mindenkinek személyesen szolgálni, pénzt a toborzottak eltartására mindenkinek kell adni.

A conscriptiónak előnye, hogy a vele járó hosszú szolgálati idő mellett jó hivatásbeli katonákat lehet nyerni, de árnyoldala, hogy az állampolgár legnehezebb kötelessége, a katonáskodás leginkább a szegény embereket terheli, kikre pedig családjuknak leginkább van szükségük.

Látszólag legigazságosabb az újabb időben általánosan divatozó egyetemes hadkötelezettség rendszere. De ez sem olyan tökéletes, mint a milyennek első tekintetre látszik. Az egyetemes hadkötelezettség is hazug és igazságtalan, mert e mellett is a legszegényebb osztály van legjobban terhelve. A katonáskodás alul való kibúvárra szolgáló ajtók ennél is zárva vannak azok előtt, kik csekély pénzért dolgozva, családjukat tartják fenn s közvetve a timokratia érdekeit mozdítják elő, a mely a családjok eltartásáról, jövődjük biztosításáról nem igen óhajt gon-

doskodni az alatt az idő alatt, míg mint katonák rendes kenyérkeresetüktől elesnek.

A hellének és etruskusok toborzás útján szerveztek nagyobb számú seregeket; a rómaiak — e módnak hátrányait átlátva — *conscriptio* útján.

Ennek alapján, fejlődött a római hadügy, s a szervezésnél lassan-lassan a tisztán katonai szempont lett irányadó. A legio a szolgálati idő, harczképzettség s gyakorlottság tekintetbe vételével tagoltatott, E fejlődés 70 esztendeig tartott.

Első változás volt, hogy a gallusok ellenállhatatlan rohamai következtében a légiót, nyolcz sorban való fölállítással, erősebbé tették. A sorokat az alsóbb eensusosztálybelieknek a hoplitesek közé való fölvétele által szaporították. Ennek az volt a következése, hogy a harczosok fölfegyverzésében való különbség nagyrészt megszűnt, s hogy az embereket a sorokban nem jövedelmük, hanem ügyességük szerint osztották be.

A fegyverzetet is javították, a bőrsisakok (*galea*) helyett ércsisakokat (*cassis*) rendszeresítettek, azért, mert ez a gallusok hatalmas kardvágásai ellen jobban védte a fejet. Az első osztályok védő fegyvere a kerek paizs (*chlypeus*) helyét a sokkal több oltalmat nyújtó hosszúkás négyszög alakú paizs (*scutum*) foglalta el, melyet eddig csak az alsóbb osztálybeliek viseltek.

A menet- és tábori-szolgálat is lényeges változáson ment keresztül. A tábort még akkor is sánczczal vették körül, mikor csak egy éjét voltak ott töltendők; ez adta meg a támadó és védő föllépés összekapcsolásának lehetőségét, mi által mind a két harczmód előnyeit biztosították maguknak. Minden támadó működésüknek alapja a megerősített tábor volt. A támadó működésből,

ha a szükség úgy kívánta, rögtön megerősített védőhelyre húzódhattak vissza.

Rómának második alapítója, kit aristokratikus érzelmeiért gyűlöltek s a hadizsákmány elsikkasztásával hamisan vádolva, száműztek és csak akkor hívtak haza, mikor a várost a gallusok földúlták volt, ki a szó nemesebb értelmében vett aristokrata volt, ki a *Licinius-féle* törvények elfogadásában közreműködött, *Marcus Furius Camillus*, sokat tett a hadügy fejlesztése körül is. Az ő műve, hogy a *triariusokból* „*elite*“ csapat lett, melynek soraiban csak érdemes veteránusok szolgálhattak; ezeknek rendeltetése volt, mint tartaléknak a táborot védelmezni. Az *equitesek* társadalmi és gazdasági okoknál fogva többé nem a lovagok sorából kerültek ki, megszűntek elite-katonák lenni s olyan lovassággá váltak, mely nem volt olyan ügyes, mint a régi lovagok, s nem tudott gyalog is, lóháton is egyaránt jól harcolni. A triariusok korosztály szerinti kikülönítésének nagyon jó hatása volt, mert ez által a census szerinti osztályozásnak vége szakadt s a hosszabb szolgálati idővel járó gyakorlottságllett irányadó a legio osztályokba való tagolásakor. A római hadügy fejlődésének jelentékeny változásai fűződnek a föllázadt latinok és samniták ellen viselt háborúk eseményeihez. A lázadó latinok legyozetése után a hadsereg szervezésében nevezetes változások történtek, a latinok szövetségét, mely eddig Rómával egyenjogú és rangú volt s vele szerződészerű viszonyban állott, föl-oszlatták; a meghódított latin városokat egymástól elszigetelték s velük egyenként külön-külön új szerződést kötött az immár nagyhatalommá nőtt Róma. A latin közösségeknek többé nem volt szabad idegenekkel háborút viselni, békét kötni. Hadi járulékkukat Róma hívta be, Róma

nevezte ki a főbb tiszteket, leginkább a római polgárok közül, kiket, számra nézve tizenkettőt, „praefecti sociorum”-nak neveztek. Ezek a szövetségesek két „ala”-ja élén állottak, úgy, mint a hadi tribunusok a római hadsereg légióinak élén. Eddig a főparancsnokság váltakozott; ettől az időtől kezdve mindig Rómát illette. A samnita háború nemcsak a szervezésre, hanem a római taktika fejlődésére is befolyással volt. A samniták Itália egyik legharcziasabb népe voltak s a mai Abruzzókban laktak. Harczi módjuk s a háború'színhelyéül szolgáló hegyes-völgyes hazájuk térvizonyainak következtében, Rómának serege tak-



Phalanx-szerű legio.

- A) 3000 hastatus (2000 príncipes, 500 tulajdonképeni hastatus és 500 triarius).
 B) 1200 könnyű fegyverzetű harcos (ferentarij).
 C) 10 turmába csoportosított három centuria lovasság (500 lovas).

tikai beosztását meg kellett változtatnia; a phalanx-szerű légióból *manipularis legio* lett s ez minden idők egyik legfontosabb taktikai új alakulása.

A phalanx-szerű legio arcvonalában nem voltak megszakítások, ámbátor harczegységei éppen úgy voltak, mint a görög phalanxnak; ezek alatt nem a cohorsokat kell érteni, mert ezek a taktikai egységek harczi egységeknek nagyok voltak (a cohorsok létszámát Dyonisos szerint 500—600, sőt egy ízben a Sicciusét 800 főre teszi). E célra inkább a *manipulusok* valók voltak. A manipulusok valószínű, hogy nyolcz soros és nyolcz tagos négyzet-alakú csapatok voltak, vagy ha a 16 könnyű fegyver-

zetű harczost kiküldték, hogy nyitott alakzatban harczoljanak, hat soros és nyolcz tagos egyenszög-alakúak.

A samniták lakta hegyes vidéken a régi phalanxszerű alakzatot nem lehetett alkalmazni; gyakran kellett kisebb csoportokat külön oszlopba alakítani, hogy völgyekbe és szakadékokba behatolhassanak; a térszín kényszerítette a rómaiakat manipulásokkal működni, mint Xenophont, hogy századoszlopba alakítsa seregét 401-ben a kardakiai hegyekben, mikor a híres „tízezer“ visszavonulását vezette. A hegyi harcz arra is utalta a rómaiakat, hogy a hajító fegyvereket többet használják; itt saját kárukon ismerték meg a samniták „*pilum*“nak nevezett hajító dárdáinak hatásos voltát s természetükhöz híven szívesen eltanulták a vele való vívást ellenségeiktől annyira, hogy kevés idő múlva a *pilum* lett a rómaiak legnemzetibb fegyvere.

Valószínűnek lehet tartani, hogy a triariusokat látták el legelőbb *pilum*mal, mert az ő rendeltetésük volt a tábor védelmezése, a táborok pedig rendszeren az ellenség felé lejtős térszínen voltak s e nehéz fegyver lefelé való hajításra különösen alkalmas volt.

A samniták elleni háborúban szerzett tapasztalatok következése volt, hogy a manipulások nem csak hadmozdulati, hanem taktikai egységekké is váltak és hogy az alapfőállításnál is térközökkel voltak a legio arczvonalában főállítva. A térközök a manipulások arczvonala hosszának voltak megfelelőek, a második harczvonal iomanipulusai az első, a harmadik a második harczvonal térközzeit fedezték, úgy, hogy a főállítás sakktáblaszerű (*quincunx*) volt.

A triariusokat ettől az időtől kezdve *pilani*-knak nevezték s mint tartalékot a harmadik harczvonalba állították, a második és első harczvonalban az *antepilanik*, kik ezen-

túl is lándsával és paizszsal voltak fölszerelve. Az első harczvonalba a legfiatalabb korosztály színe-javát állították, kiknek harmadrésze könnyű fölszerelésű volt; a második harczvonalban a régibb korosztálybeli jó fegyverzettel ellátottak állottak, kiket a hastatusoktól megkülönböztetendő *principeseknek* neveztek. A harmadik harczvonalban a *rorariik*, a negyedikben a póttartalékosok (*accenii*) voltak. Ezt a manipularis légiót *Livius-félének* nevezik az újabb katonai írók, mert az ő leírásából ismerik. Látjuk, hogy itt az elnevezések már zavart okozó módon össze-vissza vannak hányva, de ezen nem lehet csodálkoznunk, mert mint azt már más helyeken ismételve mondtuk, az ma is megtörténik; vannak gránátosok, kiknek a gránátokhoz semmi közük, a magyar katonai írók dsidásoknak nevezik az ulanusokat ott is, hol, mint az osztrák-magyar közös hadseregben, azok már régen nem viselnek dsidát, vértéseknek (*cuirassier*) nevezték még akkor is Ausztriában a nehéz lovasság egy nemét, mikor vérttel nem voltak már ellátva és genie-csapatnak nevezik sok helyen a műszaki csapatokat, pedig ezek talán maguk sem hiszik, hogy a „genie“ képezi ismertető jelleget, stb.

Az első harczvonalban manipulusonként 20 harcos könnyű fegyverzettel volt ellátva, az ellenség dárdavetőivel és parittyásaival ezek kezdték meg a harcot, hogy aztán az ellenség derékhadának közeledésekor az első harczvonal térközein át saját manipulusaik mögé zárkózzanak. Ebből látszik, hogy az első harczvonal manipulusai a különféle hadicélokra megfelelően voltak szervezve, a mire hegyes vidéken viselt hadjáratban nagy szükség van.

Valószínű, hogy a pilumos triariusok nem mindég állot-

tak a csatarendben, de gyakran tábornegyszálló s védelmező szolgálatot teljesítettek.

A Pyrrhos elleni hadjárat világtörténeti fontos esemény volt, itt versengett először egymással polgársereg és zsoldos sereg, itt állott először egymással szemben phalanx és legio, királyság és senatori állam, egyéni talentum és nemzeti erő. „Hellas és Róma“ mondja Mommsen. Ebben a hadjáratban továbbfejlődött a manipularis legio.

Az epirusi király semmivel sem hatott oly kellemetlenül a rómaiakra, mint az öt méter hosszú sarisákkal és az elefántokkal. A térközök következtében elszigetelt 48—68 embernyi manipulusok a zárkózott arcvonalú phalanxszal szemben gyöngék voltak ugyan, de az elefántokra való tekintettel a térközök igen jók voltak, mert az elefántok ezeken a térközökön keresztül nyomultak s ha nem fértek át, könnyű volt a közöket megnagyobbítani, a nélkül, hogy az egész harcvonal érezte volna. Ennek az volt a következése, hogy a manipulusok létszámát növelték. A hasta a sarisával szemben haszontalan fegyvernek bizonyult, miért is a legióbeli gyalogságot általában karddal és pilummal fegyverezték föl, még pedig nagyobb részüket kettővel, egy nehézszel s egy könnyűvel, így mondja legalább Polybios. Mikor használták a nehezszet és mikor a könnyűt nehéz meghatározni. E tekintetben Köchly és Rüstow, kik pedig együtt dolgoztak, külön véleményen vannak; Köchly t. i. azt állítja, hogy a nehéz pilumokat a táborban hagyták.

Valószínű, hogy a könnyű pilumot olyan esetben használták, mikor arcvonaluk előtt 20—30 lépésre valami akadály volt, hogy az ellenség ezeknek zápora között legyen kénytelen azon áthatolni, a nehezszet pedig leginkább támadás alkalmával.

Azt írják, hogy a súlyos fegyvereket 10—12 lépésre voltak képesek hajítani, hatásuk az ellenségre abban nyilvánult, hogy soraikban rések támadtak; ezekbe hatoltak be a rómaiak, hogy karddal küzdjenek.

A görög phalanxbeli katona tíz lépésnél nagyobb távolságról is éreztethette sarisájának hatását, de ezt ellensúlyozta az a körülmény, hogy e csekély távolság mellett a dárdák hajításával való előkészítést a sorokba való betörés nyomon követte. Az előkészítésnek s magának a csata főmomentumának, a sorokba való betörésnek ilyen közel egymásutánban való követése viselte magában a siker titkát.

A legio beosztására nézve a kor és szolgálatbeli ügyesség maradt irányadó: legőregebb korosztálybeli, harc/edzett, 40—45 esztendő 600 emberből alakult a *triarii* osztálya. A két közbülső korosztályból 1200, 32—40 esztendő ember alakította a „*principesek*“ classisát, míg az 1200 embernyi hastatusok osztálya 25—32 esztendősekből állott. A legfiatalabb korosztály béliek az 1200 főnyi *vaitesek* csapatát alakították.

A három első classis tíz manipulusra tagolódott. A hastatusok és principesek manipulusa tehát 120 emberből, a triariusoké 60 emberből alakult.

A manipulus két centuriára oszlott, melynek (centuria a mostani szakasznak felel meg és nem a századnak) 60, illetőleg 30 főnyi létszáma volt. Minden manipulushoz 40 velitest osztottak be, a rorariokról többé nem hallunk semmit. A manipulusok 12 taggal tízoroson álltak föl.

A légiót három harc/vonalban állították föl, mindenik harcvonalban tíz manipulus volt; a hátsó sorok manipulusai az előtte való manipulusok térközeit fedezték. A legio arcvonalának hossza tehát 570 lépés volt, ha a

térközöket olyan nagyoknak vesszük, mint a manipulusok arcvonalának hosszát és a manipulusokat *laxatis ordinibus* gondoljuk fölállítva, a mi a fölállás rendes módja volt, mert „*laxatis ordinibus*“ 25 lépés esett egy emberre. Ezt az arcvonalat felényire lehetett kisebbiteni s ezt akkor tették, mikor egyszeri pilum-vetés után mindjárt kézi tusába akartak bocsátkozni. Mind a három harcsvonal harczosai egyenlő védő fegyverrel voltak ellátva, csak azzal a különbséggel, hogy a gazdagok a pléhpántos vért helyett karikás vagy pikkelyes pánczélt viseltek. A támadó fegyverekben nagy változás állott be: a hastatusokat és principeseket pilummal, a triariusokat, kiket „pilani“-knak is neveztek, hastával látták el, régi nevét pedig mindenik megtartotta s ez lényegesen nehezíti abban a zavarban, való tájékozást, mely már a Kr. előtti utolsó évszázban is oly nagy volt, hogy még Varró sem látott benne tisztán, a mint azt „*de linyua latina*“ című munkájából látjuk. A velitesek fegyverzete könnyű børsisak, kerek bórpaizs, több hajító dárda és kard volt. Helyes gondolat volt minden manipulushoz egyenlő számban adni veliteseiket, mert ezzel az egységeknek ellenálló képessége s önállósága tetemesen növekedett.

Néha bizonyos számú manipulust, vagy centuriát önálló különítmény gyanánt egyesítettek s cohorsnak neveztek.

A cohors a velitesek, hastatusok, principesek és triariusok egy-egy manipulusából állott később, a melyhez szükség esetén egy túrnia lovasság is járult. Tehát 420 gyalogos és 30 lovas.

A legio fölötti parancsnokságban a hat tribunus változott, rendszeren úgy, hogy kettő-kettő volt egy időben két hónapig parancsnok, egyik nap az egyik, másik nap

a másik, de az is megtörtént, hogy egy tribunus egyfolytában egy holnapig állott a legio élén. A legio 60 centurióját a hadi tribunusok nevezték ki; a centuriók rangját vagy az a csatavonal határozta meg, melyhez tartoztak, vagy a saját manipulusaikban elfoglalt állásuk; minden manipulusban volt egy „*centurio prior*“ és egy „*centurio posterior*“, a legfőbb rangú centurio tehát a „*primipilus*“-é vagyis a triariusok első manipulusának „*centurio prior*“-ja volt.

A légiónak ebben az időben még nem volt saját jelvénye, az egyes manipulusok „*signum*“-ai rúdra erősített tömör jelvények voltak, melyekhez még egy zászló, „*vexillum*“ is volt erősítve; innen van az, hogy a manipulust „*vexillum*“-nak is nevezték. Menet közben és zárkózott legio-oszlopban való táraadáskor a signumokat a manipulusok első soraiban vitték, ezért nevezik az első harcsvonalat gyakran „*prima signa*“-nak. Védő-harcz alkalmával a signákat a manipulusok utolsó sorai mögé vonták vissza. Ebben az esetben az „*acies*“-ek vonalait és a térközöket jelölték s mint ilyenek a kézi tusa utáni gyülekezést, sorakozást könnyítették. Az ilyen ütközeteknél gyakran nevezik a hastatusokat *antesignanusoknak*, mert a harc kezdetén ezek a zászlók előtt állottak. Látni fogjuk, hogy Caesar idejében „*antesignani*“ alatt mást értettek.

A harc kezdetén s védő-állásokban a hajító fegyverek különféle neveit használták. Polybios szerint fejlődés közben a vilitesek mindig a manipulusokhoz zárkóztak oly modorban, hogy a térközök szabadon maradtak, mihelyt azonban a védő állás el volt foglalva, a térközöket kitöltötték. Támadó föllépéskor azonban mind a három harcsvonal velitesei az első harcsvonal előtt egy

legelső harczzvonalat alakították s a legio arczzvonala előtt a szövetséges parittyások és íjászokkal együtt csatárokként vívtak. Védelmük alatt, tőlük fedve, történtek az alakzat-változtatások, a rendetlenségbe jutott sorok rendbeszedése stb. Az előrehaladó velitesek megszállták a jelentékenyebb pontokat s az ő rendeltetésük volt az ellenség elefántjai ellen harczolni. Néha azonban a szárnyakon összpontosították őket azért, hogy az ellenség oldalait fenyegezzék. Ha túlnyomó ellenséges erő elől vissza kellett vonulniok, az a manipulusok közötti térközökön át történt.

Az elővéd-csapatnak nyitott alakzatban való harcza után a hastatusok léptek a sorompóba: ők végezték a tulajdonképeni harczolást. A manipulusok gyors lépéssel, néha futólépéssel mentek az ellenség sorai felé, ettől tíz lépésre egy pillanatra megálltak, a két első sorbeliek a nehéz pilumokat vetették az ellenségre, hogy aztán kardot rántva soraikba betörjenek. Az összefüggő zárt sorokban küzdő phalanxnak nem egy időben támadták meg minden pontját. Természetes, hogy a legio alakzata a phalanxbelieket a térközökbe való behatolásra ingerelte, mert azt remélhették, hogy a manipulusokat egymástól elválasztva körülfoghatják, de igen rossz következése volt annak, ha ezt tették, mert ez a phalanx föltétlen zárkózottságának véget vetett s a második római harczzvonálnak (a principeseknek) nyújtott kedvező alkalmat a phalanx hátát és oldalait megrohanni.¹ Ha azonban ez nem történt meg s a hastatusok az ellenséget legyőzni nem bírták, a második harczzvonál térközein át visszavonultak s a principesek folytatták helyettük a

¹ Rüstow: Geeschichte der Infanterie.

harczot, tehát harczvonal-fölváltás történt. Míg a principesek harczottak, a harmadik harczvonal, t. i. a triariusok féltérde ereszkedtek s ballábukat előre tartva, vállhoz támasztott paizszsal, előreszegzett dárdával mintegy mellvédet alkottak. Ezek mögött tartózkodott a legio parancsnoka, ki ha látta, hogy a principesek sem érnek célzt, elrendelte a triariusok mögé való húzódást; ezek a „surgite“ vezényszóra fölugrottak az első harczvonalak támogatására s megrohanták a phalanxot. Nem egy elveszettnek ítélt csatát nyertek meg a rómaiak a triariusok föllépése által. Innen keletkezett a következő példabeszéd is: „Res ad triarios rediit“, a mi átvitt értelemben azt jelentette, hogy a dolgot a végletekre hagyta. Mikor az ellenség visszavonult, a rómaiak egész vonala utána nyomult s a zászlókat az első sorokban fölemelve vitték (*signa promoventur*). A megvert ellenséget rendszeren a velitesek és a lovasság üldözte. A sorgyalogság, többnyire csatarendben állva, a harctéren maradt. Atalában a három főharczvonal együttmaradását földolognak tekintették.

Ha valamelyik harczvonal rendetlenségbe jutott, akkor egy válogatott katonákból álló csapatot az arczvonal elé dobtak, hogy ott nyitott sorokkal soron kívül pilumot vessenek, ezt fűrésznek, „serra“ nevezték. A sorok ebben az esetben váltakozva vetették a pilumot s váltakozva húzódtak hátra. Ha ilyen esetben az ellenség erélyes föllépése következtében a „serra“-t fölzárkózott sorokkal kellett végrehajtani, akkor az első sor menten a piluravetés után térdre ereszkedett, hogy a második sor az ő fejk fölött vethette az övéit, ezután ez is letérdelt, hogy a következő sor hasonlóan cselekedhessek. Mikor végre az utolsó sor is elhajította dárdáit, fölugrott

valamennyi, hogy együtt karddal rohanjanak az ellenségre. Lovasság ellen hasonlóan viselkedtek, csakhogy az első sor pilumot szegzett feléje.

Ha sem a triariusoknak, sem az előtörő lovasságnak nem sikerült a harc kimenetelét javukra fordítani és az ellenség szemeláttára kellett visszahúzódnia, akkor ez a mívelet az arczvonaltól elé állított összes könnyű gyalogság és lovasság fődöze alatt manipulusonként történt, a jobbszárnnyól kezdve és pedig legelőbb a triariusok, aztán a principesek s végre a hastatusok vonultak vissza.

A menet mindig oszlopba alakulva történt. Az elővédet nem tekintve, elől vagy az első vagy az utolsó hastatus manipulus menetelt, utána következett a principesek első vagy utolsó manipulusa, ez után a triariusok megfelelő manipulusa és így tovább. Végre a podgyászvonat. Oldalmeneteket három, harczvonaltól szerint alakított oszlopban is eszközöltek. Ebben az esetben minden manipulus előtt saját málhavonata ment, vagy ha biztosan lehetett tudni, hogy merről várható az ellenség támadása, akkor a málhavonatot az ellenkező oldalra rendeltetett.

A legióbeli lovasság nagyobbára önként szolgáló „*equites equo privato*“-kból állott. A lovagcenturiákhoz tartozó lovasok „*equites equo publico*“ előjoga volt a hadvezér mellett szolgálni mint segédtsízt vagy futárszolgálatot teljesítő.

A legio 300 equitese tíz turmára tagolódott; minden turmában három decurio volt kik közül az első az egész turmának volt parancsnoka; ezenkívül volt még három altiszt (*optiones*) és egy *vexillarius*. A turma három sorban állott föl; a tiszték és altiszték a szárnyakon álltak.

A szorosán egymásra zárkózott lovas-sorok előreszeggett lándsával, teljes futásban, úgy mint a mai lovasság,

rohant az ellenségre. Némelykor leszálltak és gyalog harczoltak. Megegett az is, hogy minden lovas mellé egy könnyű fegyverzetű gyalogost adtak, ki hét hajítódárdával, a lovas mögé a ló farára ült. Az ellenségtől egy hajításnyira leugrott s előremenve, gyorsan egymásután rávetette a dárdákat, s ezzel mintegy előkészítette a lovasság tulajdonképeni rohamát.

A nehéz római nemzeti lovasságnak rendeltetése volt a csatarend oldalait fődözni és ezért csak nagy ritkán hagyta el a szárnyakon való rendes helyét. A könnyű lovasság szolgálatát többnyire a szövetségesek hajítófegyverrel ellátott lovassága teljesítette. Működése az ellenség nyugtalanításában, megfigyelésében és megkerülésében állott, a miért úgy állították föl, rendszeren a harmadik harczvonal mögé, hogy mindazt megtehesse, a mi rendeltetése volt, a nélkül, hogy az általános hadrend szervezete fölbomlott volna.

Pyrrhos legyőzete óta Róma Itália összes lakói fölött rendelkezett, tehát a tőle függésben levő népek számban többen voltak mint ő maga. Az ezek állította harczosokat „*sorii*“-nak nevezték.

Egy két légióból álló 8000 főnyi consularis hadseregére 10,000 szövetséges gyalogos és 1800 szövetséges lovas (*peditex et equites sociorum*) jutott. A szövetséges gyalogság egy ötödét, a lovasság egy harmadát egyesítették mint „élite“-csapatot (*extraordinarii*) s a fenmaradtakat „ordinarii“-nak nevezték. Az ordinariusok gyalogsága körülbelül egyenlő számú, lovassága pedig kétannyi volt, mint a tulajdonképeni római seregé. A szövetségeseket soha sem alkalmazták önállóan, hanem rendszeren két szárnyra (*ala dextra* és *ala sinistra*) osztva, a légiókhoz csatolták. A szövetségesek járuléka fölött 12 váltakozó parancsnok

(*praefecti sociorum*) állott, kiknek hatásköre a légióknál alkalmazott tribunusokéval egyenlő volt; az alantas tiszteket a szövetséges csapatok soraiból vették. Ezeket hol aratoroknak, hol *praefectuxoknak* nevezték; a vidékek szerint csoportosított cohorsokat ezek vezették. Minden alában tíz cohors volt, melyeknek létszáma 420 emberből állott; az extraordinariusok négy cohorsa csak 400. ritkán 600 embernyi volt.

A szövetségesek lovassága hat osztályból állott, ezeket az osztályokat „*ala*“-nek nevezték; közülök négy (*ordinarii*) a főszerephez (*equites alare.s*) tartozott, a másik kettő (*alae extraordinariae*) nem.

Egy alának létszáma 300 lovas volt; és öt kettős turmába tagolódott.

A tulajdonképeni római hadseregnél is volt legiónkívüli lovasság, a „*cohors praetoria*“ vagy „*deleeta manus imperatoris*“, mely kizárólagosan a hadvezér rendelkezésére állott; úgy látszik, hogy ez a válogatott lovasság a hadvezér személyes barátaiból meg nemesekből volt szervezve s csak nagy ritkán voltak közöttük cliensek.

A közönséges consularis hadsereg a szövetségesek hadával együtt 18,000 gyalogosból és 2400 lovasból állott. A főparancsnokok az évi consulok voltak, kik mellé egy-egy quaestort és több legátust rendeltek.

Az elmondottakból láthatjuk, hogy milyen volt a római hadsereg a pún háborúk kezdete előtt. E háborúban Róma győzelmét taktikája helyességének, a tulajdonképeni rómaiak hazaszeretetéből következő szívósságnak s a többi itáliai népekkel szemben való fölényének köszönhette.

Gyakran győztek a punok, de nem azért, mintha

phalanxuk harczoló modora többet ért volna, mint a légióé, hanem azért, mert Hannibál a lovasságot és a térszint kiváló genialitással tudta fölhasználni. Hannibál lovassága rohamának ellenállani nem voltak képesek, míg maguk is nem szereztek nomád fejedelmeket szövetségessül, kik számos és jó lovasságukkal szaporították a római haderőt.

Hannibál ügyesen úgy tudta fölhasználni a térszint, hogy a rómaiaknak nem volt helyük fejlődni és a térközöket megtartani, ez pedig a legio sikeres működésének főfeltétele volt. Ez nagy baj lett volna a rómaiakra nézve, de említettük már, hogy a rómaiak szívesen tanultak még ellenségeiktől is. Most a pún háború alatt is sokat tanultak s taktikájuk, mely a csatamezőkön fejlődött, mindig jó volt, a mit a karthagóiakéról nem lehet mondani, különösen azért nem, mert az ő taktikájuknak elvei más, idegen viszonyok között a görög és makedóniai csatatereken fejlődtek, ők pedig azokat saját viszonyaikhoz mérve nem alakították át, Ez is közreműködött megrontásukra, mert látni fogjuk, hogy a külsőségeknek szolgálai utánzása még akkor sem jó, ha a minta maga tökéletes. József császár és katonai mentora, Lascy kudarczai is annak voltak következményei, hogy Nagy Frigyes magában véve jó taktikájából a külsőségeket, de csakis azokat, utánozták ügyetlenül.

E kor hadviselése jellegzéssül hadd álljon itt a cannaei csata leírása 216 K. e.

A második pún háborúban (218—201 K. e.) a rómaiak 80,000 gyalogossal és 7200 lovassal álltak Hannibál negyvenezernyi gyalogságával és 10,000 lovasságával szemben.

Varro, a kire e nap a hadvezérség jutott, vezértársai

ellenére elhatározta, hogy megütközik Hannibállal s e czélből hadával átkelt az Aufidus¹ bal partjára.

Hannibál követte őt s vele szemben egyenes vonalban foglalt állást.

Terve a következő volt: ebben az egyenes vonalban állva bevárni a rómaiak támadását; mikor ez bekövetkezik, centrumát előretolni, hogy ez által az ellenség figyelmét ide vonja és szárnyai csekély kiterjedésétől azt elterelje.

Csekély ellenállás után a centrumot visszavonni, a mi által a felállítás concav vonallá válik, s az ezután nyomuló rómaiak oldalait a szárnyaknak jobbra és balra való felkanyarodása után megtámadni.

E tervet minden pontjában végrehajtotta, mert Varró a neki vetett cselt nem vette észre s teljes erejét, Hannibál óhajtásának megfelelőleg, a középén vontá össze, mert a carthagóiak centrumának visszavonulását az ő győzelme következésének tekintette. Ez által maga rohant a veszedelembe.

Mikor Varró végre észrevette, hogy kelepczébe jutott s hogy Hannibál szárnyai nemcsak oldalait, de hátát is fenyegetik, mindenfelé arczot alakíttatott.

E közben a carthagói lovasság is visszajött a római lovasság üldözéséből és a győzelmet tökéletesítette, mely működésében a derék numídiái lovasság nem kis mértékben segítette.

Hannibál a római hadvezér hiszékenységre számított, s a következés megmutatta, hogy számítása nem volt alaptalan. Varro kicsinyelte az ellenség számát, látszat után indult. Lovassága harczképtelenné tette magát, mert

¹ Az adriai tengerbe ömlő Ofanto folyó Bari vidékén.

a harcz kezdetén az Aufidus partján visszaverettetvén, lóról leszállt s ezzel további működésének önmaga szegte szárnyát.

A második pún háború idejében a rómaiak hadi szervezete nagyjában ugyanaz volt, a mi előbb, de e háború folytán mégis láthatunk olyan változásokat, melyek nemcsak katonai, hanem erkölcsi tekintetből is messzehatóak voltak. E hadjárat folytán vált el a tulajdonképeni katonasztály a többi polgárságtól, ezzel készült elő a zsoldos seregnek való talaj s ezzel kapcsolatosan mutatkozik az erkölcsök hanyatlása is.

A sereg szervezetét nem változtatták meg, a manipularis legio szervezete megmaradt, fénykorát éppen ekkor élte, és a görögök elleni háborúban megmutatta, hogy a megelevenedett alaknak mindig győznie kell az életnélküli fölött. Aemilius Panlus Pynánál azért győzött, a miért Napóleon Jenánál.

Vegetius, Catóra, az első római katonai íróra hivatkozva, a csatarend hétféle alakját említi.

1. A párhuzamos csatarendet (*fronte longa, quadro exercitu*). Úgy látszik egyedül ezt használták a legrégebb időben.

2—13. A rézsútos csatarendet (*obliqua*), melynél a sereg támadó és védő szárnyra oszlik. (1. mikor a bal-, 2. mikor a jobbszárny a támadó).

4—5. A *sinuata acies*,¹ melynél mind a két szárny támadó 8 a fölállítás közepét könnyű csapatok leplezik.

6. Nyárshoz hasonló csatarendet (*in similitudinem veru*), melyet akkor alkalmaztak, mikor a harcz magából a menetből fejlődött; ez alkalommal az egész sereget.

¹ Vegetiusnál ez a név nem fordul elő, de Seneca nevezi így.

oszlopba alakulva vezették az ellenség valamelyik oldalába s ott azt túlszárnyalva, olyan arcvonalba alakultak, mely az ellenség fölállításával hegyes szöveget alkotott. Ennek az alakzatnak nagyon csekély hasonlatossága volt a nyárshoz s az elnevezésében foglalt hasonlatosság értéke igen kérdéses.

7. A csatarend hetedik alakja az. mikor az egyik szárny valamire támaszkodik.

Cato könyve, melyből Vegetius a fősorolt alakzatok leírását kölcsönözte, hamar túlélte magát, mert a manipularis légiót, melynek alakzatait magyarázta, más pótolta csakhamar, mikor a társadalmi és politikai nagy változások következtében a sereg személyi elemei megváltoztak, a mi rendesen nagyobb íbkú taktikai átalakulásokat is von maga után. Nagyjában K. e. két századdal a sereg-szervezés az általános védőkötelezettségen alapult, mint ezer évvel előbb. A rómaiaknál az általános védőkötelezettség sokkal tovább volt a hadsereg-szervezés alapja, mint a görögöknél, de a pún háborúk után az önként tovább szolgálók, toborzottak stb. száma mindig nagyobbodott. Népszerű, vagyis érthetőbben mondva, a katonák szerette vezérek befolyása alatt a legio mellett praetorianus és veteranus cohorsok alakultak; ezek voltak az állandó hadsereg csirái, ebből a csirából fejlődtek ki azok a seregek, melyek a polgárháborúkban harcoltak, s a melyeknek fegyverei a császárságot alapították meg.

A hadsereg átalakulása Hispániában történt, mely országot két katonai területre osztottak azért, hogy tetemes haderővel az egész félszigetet hatalmukba kerítsék, nehogy az, a mi Hannibál idejében történt, ismétlődjék. Ennek a két katonai területnek határai a félsziget belsejében a hódítások terjedelme szerint változtak. Bajos dolog volt az ural-

mat itt megtartani, bajos mert Itáliától távol esett és mert e távolság a rómaiaknak a tengeri úttól való idegenkedése következtében megkétszereződött. Tekintve, hogy a csapatokat évenként változtatni kellett, a szervezésnek okvetetlen át kellett alakulnia. Legelőbb is a tényleges szolgálat idejét kellett meghosszabbítani, azután pedig az önkéntesek, segédcapatok és zsoldosok számát kellett szaporítani. Czélszerűnek mutatkozott Hispániának itáliaiakkal való gyarmatosítása is, hiszen Itáliát is római és latin gyarmatosokkal tartotta féken Róma. Scipio Africanus meg is kezdte ezt, de nem nagy sikerrel, mert az itáliaiak nem szívesen hagyták oda hazájukat. A hispániai szolgálattól a római polgársereg s az itáliai parasztok rettenetesen irtóztak, mert itt nehezebb volt győzni, mint keleten s nem volt gazdag zsákmányra kilátás; erre való tekintetből engedték meg a rablást, vagy jobban mondva, a tulajdonképeni háborút hadvezérelleg szervezett rablássá alakították át. Ez a katonák és vezérek erkölcsére vadítólag hatott. Mommsen római történetében azt mondja, hogy a rómaiak kegyetlen vadságát s a spanyolokét Mexicóban és Peruban nem lehetne érteni, ha nem tudnók, hogy ezek, úgy mint azok, a benszülötteket olyan fajnak tekintették, mely irányában az emberiességi törvényeknek nincs jelentőségük; Mommsen meg látszik felejtkezni az emberi nem természetéről; nem látszik tudni, hogy az emberek vadsága, vérszomjas kegyetlensége mindig fölszínre jut, ha igazi vagy vélt jogait el nem ismerik, ha más eszik és Ők éheznek. Olyan népek ellen elkövetett kegyetlenségeket is látunk a történelemben, melyeket a vad, vérszomjas ellenség nem tekinthetett fajra nézve alább valónak, mint magát. A mindig csak magasztalt Nagy Károly, mikor a vele rokon szászok közül 4500

hadifoglyot mérszároltatott le s tízezer családot hurczolt el erőszakkal hazájukból, nem volt kevésbé vad, vérszomjas és kegyetlen, mint Quintus Coepio, Scipio stb. Hispániában és Cortez meg Pizarro Mexieo és Peruban.

A második évszáz kezdetéig Itália városaiban az arisztokratia mellett egy számra nézve jelentékeny földművelő középosztály élt s a katonai gyarmatok segítségével a szegényebbek osztálya is megélhetett. Mióta azonban egész Itália Róma uralma alá került, a gyarmatosítás megszűnt. Voltak ugyan terjedelmes állami jószágok, hol a proletariustokat le lehetett volna telepíteni, de ezeket az optimaták, az új kiváltságos osztálybeliek bérelték ki; ezek pedig, mint minden timokratikus alapon fejlődött arisztokrátiák, az államot magánérdekeik céljából önző módon zsákmányolták ki.

A társadalmi egyensúly fölbomlott a vagyontalanok vagyon utáni vágyódása nöttön-nőtt, az új arisztokratia rosszabb volt mint a régi patríciusok, mert hazafiatlan volt, a hadiszolgálat alul kivonta magát. Az új lovagok nem akartak személyesen szolgálni, a nép is megromlott, nem egyenjogú akart lenni az előkelő osztálylyal, de zsákmányra és zsoldra vágyott. A proletáriusok azért is szerettek katonáskodni, mert ez által földbirtokra nyílt kilátásuk s a katonáskodást élelemszerző forrásnak tekintették. Kényelmesebb is volt ebben az időben a katonáskodás, mint régebben, mert az önző célokat hajhászó vezérek saját érdekükben megengedték a rablást s a régi római hadakat jellemző fegyelemről nem volt többé szó. A hadkötelesek lajstromát vezető hivatalnokok megvesztegethetők voltak s a legnagyobb önkénnyel jártak le. A vagyonosoknak a hadiszolgálat alul való kibúvását

főképen akkor tudták elősegíteni, mikor sokan jelentkeztek önkéntes szolgálatra.

Marius, kiben a demokratikus szellem megtestesülését látjuk, a régi hadi szervezetet megsemmisítette s helyébe a toborzást állította, leginkább a legszegényebb osztályból a „capitae censi“-ből,¹ később a libertinusok és rabszolgák közül toboroztatott. A szolgálati időt, mely 20 esztendő telt, egyfolytában kellett kiszolgálni; természetes, hogy az ilyen seregből aztán a hazaszeretetet kipusztult, hogy az ilyen katonák érdeke a vezér érdekével összeesett s hogy egy önző ember, ha bánni tudott velük, az ilyen katonákkal még hazáját is meghódíthatta s hogy ennek elmaradhatatlan következése a caesarismus volt.

A hastatusok, principesek és triariusok közötti különbség megszűnt, a triariusok is piluraot kaptak s az ősrégi római fegyver, a hasta végkép eltűnt. A római lovagok nem alkották többé a lovasságot, minden római katona egyenlő nehéz fegyverzetű gyalogos volt, a hastatusok, principesek és triariusok neve fönmaradt, de csak azért, hogy a centuriók dics vágy át arra sarkalják, hogy a „decimus hastatus posterior“ állását a primipilusétől elválasztó hatvan fokon fölemelkedjenek.

¹ Capitae censi = azok a római polgárok, kiknek 12,500 ásnál kevesebb vagyonuk volt és a kik a Servius Tullius alkotmányának rendelkezései szerint katonamentesek voltak s adót nem fizettek, de politikai jogaik sem voltak. Marius idejében a capitae censik már majd teljesen vagyontalanok voltak. Capitae censi-k és proletariusok alatt eleinte egy és ugyanazt értették. Proletarius később az volt, ki 4000 ásnál kevesebb, de 1500-nál több vagyonnal bírt. A légiókban szolgálni nem volt joguk, csakis a megvetett hajóhadban. Még később a 4000 ásnál kevesebb, de 375-nél több vagyonú proletariusnak. a 375 ásnál kevesebb vagyonú capitae censi-nek mondatott.

Minden nivelláló szándék mellett mégis volt kiváltóságos csapat is s ez a „*cohors praetoria*“, ez volt Marillának is testőrsége s kiválóan megbízható, harcedzett emberekből állott, kik öt-hatszor annyi zsoldot kaptak, mint a többi katonák. Két elemből állott ez a testőrség. húsz esztendő tisztségű veteránusokból és befolyásos családok fiaiból, kikre nézve az itt való szolgálat iskola volt. Az előbbieket „*evocati*“-nak nevezték. A *cohors praetoria* létszáma bizonytalan volt s 600—2000 között változott; fegyverzetük és felszerelésük olyan volt, mint a legióbeli katonáké.

Mondtuk, hogy a római harcosok mind nehéz fegyverzetű gyalogosok voltak, pedig a pún háborúban szerzett tapasztalatok megmutatták, mennyire fontos fegyver az íj és parittyá és hogy mennyire nélkülözhetetlen fegyvernem a könnyű gyalogosoké, és ezért segítő csapatokat szereztek, részint úgy, hogy a meghódított tartományokban rendes úton soroztak, részint, hogy meg nem hódolt barbár népek soraiból fogadtak zsoldosokat, utóbbiakat rendszeren nemzeti fegyverzetükkel, nemzetük módja szerint harcoltatva alkalmazták. Ilyenek voltak a baleari és achajai parittyások, a krétai íjászok, a gyors liguriai és numidiai dárdások. A segítő csapatok nagyobb részét azonban inkább azért alkalmazták, hogy a sereg számát szaporítsák, mintsem hogy harcoljanak. A segítő csapatok értéke nagyon különböző volt, nemcsak származásuknál fogva, hanem azért is, mert nem egyforma ideig tartott kiképezésük. főzek is, úgy mint a socii „*cohorses alariae*“-be tagoltattak.

A velitesek és lovagok helyét tehát segítő csapatok pótolták; lóháton római polgárt a hadseregben sehol sem lehet látni, hanemha a hadvezér közvetlen közelében

mint segédtszteket és futárokat. A lovasság trákokból hispanusokból, numidákból stb. állott és ezredekbe (ala), turmákba és decuriákba tagolódott. Az ezred létszáma 3—400 ember volt,

A római hadsereg tehát, éppen úgy mint a Nagy Sándoré, különféle elemekből állott. Ezek között a hadvezérek voltak az összekötő kapcsok. Az idegen csapatok csak segíteni voltak képesek, a harc főmomentuma: a támadó löket (choc) csupán a római légiók rendeltetése volt. Éppen ezért kellett ezek számára más taktikai alakzatot ki-

27. ábra.

*Marius-féle cohors legio.*

10 cohors, minden cohorsban 600 ember, 1 cohors = 586 méter, 5 cohors 293 méter, az arcvonal hossza tehát 293 méter.

gondolni, a mit Marius különösen a kimberek és teutonok elleni háborúban meg is tett.

A manipulusok nagyobbításának, erősebbé tételének szükségét már a Pyrrhos elleni háborúban is belátták, de most különösen két ok vezette őket arra a meggyőződésre, hogy az említettem háborúban hatvanról száz embernyi létszámra emelt manipulus is gyöngé még. E két körülmény között a fontosabb az, hogy az egyes katonák értéke alább szállt s nem volt meg bennük az-az önállóság, mely a manipularis legio harczmodorának főfeltétele, a másik pedig, hogy ezek a barbárok meg-

lepő gyorsasággal nyomultak be a térközökön át a római főállítás szívébe s e gyors, nyomatékos behatolás föltartására erősebb taktikai egység kellett, mint a száz főnyi manipulus. E végből Marius két-három manipulust összevont s ennek következtében a „cohors“-nak nevezett zászlóalj oszlopa lett, a századoszlop helyett, a taktikai egység.

A manipulusoknak cohorsokba való egyesítése élénken emlékeztet a nagy francia forradalom oszloptömegesítésére, mely, a mint látni fogjuk, hasonló okokból történt meg. A cohors név már nem ismeretlen előttünk, tudjuk, hogy gyakran bizonyos számú manipulust vagy centuriát egyesítettek egy különítménynyé, melyet cohorsnak neveztek, valamint a polgári hadsereg kerületjárulékaiból alkotott osztályokat is. Új dolog csak az, hogy a legio alosztályait nevezték el cohorsoknak, de erre is van példa az újabb hadak szervezetében; hogy mást ne említsünk, mint a dandár elnevezést, mely alatt, 200 évvel ezelőtt, semmi esetre sem értették azt, a mit ma értenek.

A legio 10 cohorsra oszlott; ezek ismét együttvéve 60 manipulusra és 60 centuriára. A legio rendes létszáma 6000, a cohorsé 600 volt, tehát létszámánál fogva is zászlóaljnak lehet a cohorsot tekinteni. A manipulusok a cohorsban nem egymás mögött, hanem egymás mellett állottak és pedig a centuriók rangja szerint a jobb szárnytól balfelé: pilanusok, principesek, hastatusok.

A felállítás tízsoros volt; háromszor 10 sorba föllállított 20 tag — 600 ember. Az egyes emberek helye a pilum használatára elég volt, de a karddal való vívásra nem. E végből a kard használatakor a páros számúak a sorból pár lépésre előrementek, a mi által aztán az egyes emberek helye megkétszereződött.

Egy tag tíz egymás mögött fölállított emberből állott, egy tag emberei egyszersmind egy sátoraljja csoportot alkottak. A fölállítás mélysége 12.60 méter volt.

Úgy látszik, hogy Marius a légiót eleinte csak egy harcvezetési állományba állította, később azonban kettőbe, a mikor nem volt tekintettel arra, hogy a második harcvezetési osztályai az első térközeit fedezzék. Itt sem a szerves összműködéssel, hanem a tömeges föllépéssel akart eredményt elérni. Mikor a legio hatezernél kevesebb emberből állott, nem a harcvezetési állomány hosszát, de mélységét vette rövidebbre, mindaddig, míg a fölállítás nyolcsorosnál kisebb nem lett.

Attól az időtől kezdve, hogy a légiók harcvezetési állományok lettek, jelvényük is volt, s a legio osztályainak régi jelvényei, mint a farkas, bika, vadkan, ló stb. eltűntek. Marius általános legio-jelvényül (*signum legionis*) a sást rendszeresítette s ezt a csapat szent symbolumává emelte, melyet a katonák vallásos áhítattal tiszteltek. A tábori kápolna, melyben őrizték, asylum volt. Most már minden legio egyenlő jelvény alatt, egyenlő fegyverrel harcolt, tehát egyenlő szabályzatot is kellett szerkeszteni s ezt legelőbb Publius Rutilius Rufus tette meg.

Háború segítségével szabott Róma az egész világnak törvényt, de e háború viszont reá új életszabályokat erőszakolt, melyek között legjelentékenyebb a védőkötelezettség általánosítása. A toborzásnak Róma területére való behozatalával Marius, egyrészt nagy szolgálatot tett hazájának, mert ezzel a katonai bukástól mentette meg, de másrészt halálos csapást is mért a respublicára, mert a dolgok új állásából okvetetlenül monarchiának kellett fejlődni. Az agresszív politika, melyet Róma követett, a folytonos háborúk katonai uralmat eredményeztek s ebből

lett a caesarismus, mely első képviselőjének idejében nagy dicsőséget hozott Rómára, de utóbb erkölcsi és politikai bukásának lett okozója. A caesarismus Caesarral elvakítja és bámulatra ragadja az embereket, de Caesar nem minden év százban akad.

A köztársaság utolsó éveinél tovább kell időznünk s e kor katonai intézményeivel többet kell foglalkoznunk, mint az előbbi időkével, mert ezekkel vívta ki Caesar Róma legszebb diadalait. Caesar hadviselési módjában a valódi római hadviselési módot látjuk legragyogóbban tündökölni. Caesar hadserege még nem volt a későbbi értelemben vett praetorianus gárda, az ő s római erények még nem haltak ki belőle egészen s hogy e mellett is rajongott vezéréért s egyengette hatalomra vezető útját, nem lehet csodálni, mert nem látta a despotát abban, ki el tudta vele hitetni, hogy neki nincs más érdeke, mint a nép java. Ügyes játékos volt C. Július Caesar, de nagy emberismerő is és tudta, hogy a katonaság, melyre messzemenő terveinek kivitelében oly nagy szüksége lesz, egy lépést sem megy tovább, ha egyszerű, becsületes ember módjára megmondja, hogy mi a célja; tudta, hogy neki a senatust kell hazafiatlansággal gyanúsítania, hogy a hatalomnak kezeiből való kicsavarásra vezető útja egyengetésének az a látszata legyen, hogy az a haza érdekében történik s hogy Ő a haza érdekében kénytelen polgárháborút kezdeni. Szerepét jól játszotta, jól, mert át volt hatva annak helyességétől, célra vezetőségétől, hittek neki s ő a világ leghatalmasabb birodalmának lett ura. Az első és utolsó Caesar volt legnagyobb valamennyi caesar között, vagy jobban mondva, csakis két Caesar volt, C. Július Caesar és Napóleon Caesar, a többi csak császár volt. Tizennyolczszáz évnek kellett

az emberiség feje fölött elhaladni, hogy ismét egy Caesar jelenjen meg a történet színpadán és eljátssza ugyanazt, a mit amaz játszott és pedig éppen olyan jól vagy talán még jobban, mert különben hitt volna-e neki az ezer-nyolczsáz évvel fiatalabb skeptikns nemzedék, mely J. Caesar történetét, úgyszólván, könyv nélkül tudta?

Igazolnom kell magamat, hogy személyekkel többet foglalkozom, mint az ma szokás, mikor már mindenki tudja, hogy nem egyes emberek az események indító okai. Ezt nem is azért teszem, mintha azt hinném, hogy Caesar teremtette a despotikus formát, melyet ma róla caesarismusnak neveznek, tudom, hogy ez az előző idők következése és éppen ezért nem veszett el Caesar halálával.

Azonban az olyan emberek történetéből mint Caesar, legjobban meg lehet az eseményeket érteni, mert ők voltak koruk szellemének legtökéletesebb kifejezői; már pedig hogy az eseményeket megérthessük, a megfelelő kor szellemébe kell magunkat helyeznünk s az akkori emberek gondolkodásmódját ismernünk kell.

Bármennyire skeptikusak legyünk is, el nem képzelhető, hogy Caesar egyedül azért akart volna a hatalomra jutni, hogy annak előnyeit élvezze, mert akkor ő csak egy nagyon is közönséges ember lett volna. Azt kell hinnünk, hogy ő azért akart a hatalomra jutni, mert hitte, hogy a hatalmat ő és pedig egyedül ő képes hazája és a nép javára legjobban fölhasználni, csak ezzel a meggyőződéssé vált hittel volt képes szerepét úgy játszani, hogy azt el is higgyék.

Valamennyi olyan nagy ember, a kit a régibb történet-írók korszakalkotónak neveztek, olyan hallucinans volt, ki isteni küldetéséről meg volt győződve és hitte, hogy a gondviselés vagy sors őt szemelte ki a népek boldo-

gítására formált szándéka kivitelére; a nép az ilyen embereknek mindig hitt s hinni fog ezentúl is.

Július Caesar annak a gondolatnak volt kifejezője, mely az egész római népet áthatotta, t. i. hogy az egész világ Rómát illeti jogosan s hogy Róma elég erős a világot meghódítani.

Caesar épp úgy tudta, mint a harcias római nép, hogy a háború nem cél, hanem a ezélra vezető eszköz és a diplomacia nyújtotta segédforrásokat a hadviselés javára tökéletesen kihasználta mindig.

A rómaiak hadviselési módja támadó volt, a Caesaré is, habár katonai életpályáját a Rhone-vonal védelmével kezdte is meg, mert aztán élete végéig stratégiailag mindig támadott, politikailag úgy tüntetvén föl a dolgot, mintha ő lenne a fenyegetett vagy megtámadott. Ez az eljárása is megfelelt az ősrómai hagyományoknak. Ezt a történelem számos példájából látjuk. A vérig alázott, folytonosan bántalmazott carthagóiakra nem fogták-e rá, hogy ők kényszerítették Rómát a háborúra; Caesar, mint az a nép, melyből való volt, a mesebeli farkastól tanult: ha nem tüntethette úgy föl a dolgot, mintha az ellenség támadta volna meg, legalább azt állította, hogy ő a sértett fél, őt kényszerítik a háborúra, melyet ő nem akar. A farkas meséjének pedig az a tanulsága, hogy a hatalmasabb joga mindig a legerősebb.

A köztársaság utolsó éveiben a hadsereg alkatrészei a légiók, gyalogos segítőcsapatok, lovasság és hadigépek voltak.

A légiókat a törvény értelmében Itália, a gyarmatok és a tartományi conventek polgáraiból állították össze.¹

¹ A tartományokban lakó római polgárok testületét conventnek nevezték.

A fegyverfogható, katonáskodni köteles római polgárok nevei, Tullius Hostilius óta, lajstromokba voltak följegyezve: tehát a katonai összeírás a civilisált állam első nyilvánulásai közül való. Ez is mutatja, hogy a háború, ámbátor sok rossznak kútforrása, mégis mindenütt közreműködött a művelődést célzó nagy munkában, és ez főképen onnan van, mert miatta érezték az emberek leginkább a rend szükséges voltát.

A sorozást Itáliában a *consulok*, a tartományokban a *proconsulok* nevében bizonyos tisztviselők hajtották végre.

M. Urius Drusus meggyilkolása után *Cajus Gracchus* eszméi, melyeket megvalósítani akart, nemcsak hogy tovább éltek, de meg is valósultak, Itália népei római polgárok lettek, s a polgárok száma igen megszapordott. Ennek az lett a következése, hogy több katonaköteles volt, mint a mennyi kellett.

Az előtt, ha a körülmények megengedték, a törvényes idő letelte előtt is hazabocsátották a légiókat, most a polgárháborúk ideje alatt, ez soha sem történt meg. A katonáskodás nehezebb kezdett lenni s a gazdagabb polgárok, mert nem volt mindnyájukra szükség, csak akkor éltek katonáskodásra való jogukkal, ha gyors előmenetelre vagy meggazdagodásra volt kilátásuk. A szegényekkel másképp állott a dolog; azok szívesen álltak be, mert ezzel nemcsak hogy mindennapi kenyerüket biztosították, hanem előmenetel, zsákmány, földbirtokra való adomány is kecsegtette őket. Ennek következtében sok önkéntes katona volt.

A hivatalos lajstromok fölöslegessé váltak s a római légiók zsoldos csapatok jellegét vették föl, különösen akkor, mikor a polgárháborúk idejében azokat nem egye-

dül római polgárokból, de a tartományok barbár népeiből is állították össze.

A barbárok légiói és a római polgári légiók között csak az elnevezésben volt különbség.

Caesar Galliában az 56-ik évben állította föl az *alaudá*-nak nevezett első légiót, de ezt eleinte nyílt csatákban nem használta.

Tudjuk, hogy a légiók létszáma Marius idejében szaporodott; az előtt 4600 emberből állott, akkor pedig hat-ezerre növekedett, azután mind kisebb lett, úgy hogy Caesar légióinak létszáma 3600 emberből állott, de ez a létszám sem volt mindig teljes, mert sokszor nem volt ideje azokat kiegészíteni; Pharsalusnál Caesar légiói csak 2750, Pompejuséi pedig 4000 emberből állottak.

A létszámnak ily nagy megcsappanása előtt mindig új meg új légiókat alakítottak, de ezeknek (*leyumes tyronum* — újonczok légiói) a szolgálata lényegesen különbözött a régiektől (*legiones veteranae*). Megalakulásuk után helyőrségi szolgálatot végeztek a városokban, mert itt több idejük volt kiképezésük tökéletesbítésére, sőt azután, mikor már hadra keltek sem használták föl őket mindjárt az első sorban, hanem inkább a tábor biztosítására.

Tudjuk, hogy a *legio* taktikai egység volt, a mely Marius alatt 15, J. Caesar alatt pedig 10 *cohors*-ra volt osztva; minden *cohors* ismét három, két-két szakaszból álló *manipulus*-ra tagolódott, A szakaszokat hol *ordintv*, hol *centuriae*-nek nevezték, s ötven-hatvan emberből állottak.

Marius ideje óta a legióbeli katonák fegyverzete egyenlő volt; azért mégis a *cohors* három *manipulus*-ának *centurióit* — Caesar idejében is — *pilanusok*, *principes* és *hastatusok*-nak nevezték.

Megjegyzendő, hogy ordines alatt nem mindig szakaszokat értettek, hanem sort, rangviszonyt rendfokozatot, továbbá taktikai értelemben a fölállítási helyet.

Nem lehet biztosan megállapítani, hogy a légióknak ebben az időben is a katonai tribunusok voltak-e parancsnokai. A manipulusok élén két centurio. a prior és posterior állott.

Á légiók állása, hogy úgy mondjam, méltósága nem volt egyenlő. A régieké és újaké között nagy volt a különbség.

A cohorsok rangja a jelző számokkal volt kifejezve, a cohorsokban pedig a pilanusok manipulusa volt rangban az első, aztán következett a principesek és hastatusok manipulusa.

Az első cohors hat centurioja az első, a nyolczadiké a nyolczadik rangosztályba (primi, octavi ordines) tartoztak. Ezen rangosztályba való sorozáson alapult az előléptetés; például a cohors legfiatalabb centuriójának (*hastatus posterior*) saját cohorsa valamennyi rangfokozatán át kellett mennie, míg a pilanusok első centurioja lett (*pilus prior*), hogy aztán a következő magasabb rangú cohorsban ismét a legfiatalabb centurio (*hastatus posterior*) legyen.

Az első cohorsbeli centuriók osztálya kiváltságos osztály volt s e centuriók a haditanácsnak állandó tagjai voltak.

A centurióknak ez a beosztása első tekintetre nem látszik czélszerűnek, mert míg az első cohorsnak csupa tapasztalt centurioja volt, a nyolczadik részeinek élén csupa új vezető állott; de ha meggondoljuk, hogy Caesar idejében az első vonalban a négy vagy öt első, a másodikban és harmadikban a 3—3 utolsó cohors állott, be

kell látnunk, hogy ez nem volt olyan nagy baj, különösen nem a római viszonyokat tekintve, hol a centuriók és közönséges katonák között nem volt olyan nagy különbség mint korunkban.

A centuriók az alantasabb társadalmi állású polgárok soraiból kerültek ki, a tribunusok pedig a magasabb osztályból. A centuriók pályája az első cohors legidősebb centuriójának állásával befejeződött, ritkán volt nagyobb előmenetele. Tribunusok pedig az olyan gazdag polgárokból lettek, néha már félévi szolgálat után, kiknek könnyű lett volna a katonai szolgálatot elkerülni, de hajlamukat követve, önkéntesen léptek valamely hadvezér testőrségébe (*cohors praetoria*).

Különös viszony volt a centuriók és tribunusok osztálya között; ha egy centurióból kivételesen tribunus lett, a többi tribunusok lenézték, sőt az a hadvezér, ki őt előléptette, sem tekintette olyannak, mint a többit és sokszor olyan küldetésre használta föl, melyre vállalkozni a többi szégyennek tartotta volna; például Caesar egy ilyen centurióból lett tribunust, C. Volusenust, azzal bízott meg, hogy a gallia-belgiumi atrebatések fejedelmét gyilkolja meg.

Caesar britanniai hadjáratában, mikor sem segítő gyalogosai, sem lövészei nem voltak, belátta, hogy a légiók fegyverzete és taktikája nem felel meg a háború minden viszonyának s az *antesignanusoknak* nevezett könnyű csapatokat szervezte, kiket az elővéd- és csatárszolgálatra, továbbá a lovasság támogatására használtak föl. Ezek teher nélkül meneteltek, támadó fegyvereik a legióbeli katonákéihoz voltak hasonlóak, védőfegyvereik azonban könnyebbek voltak.

Ezekre a csapatokra akkor is volt Caesarnak szük-

sége, mikor seregeinek soraiban a segéd gyalogos-csapatok sem hiányzottak, mert ezeket a közeli harcra hasznavehetetleneknek tartották, az antesignanusok pedig gyors mozdulatok, vakmerő rajtaütések kivitelére, fontos helyek hirtelen való megszállására és megvédésére kitűnően voltak használható. Az antesignanusok szolgálata kiválóan alkalmas volt az egyes személyek bátorságának kitüntetésére és a helyzet helyes megítélésének bemutatására. Ezek soraiban képződtek a legjobb centuriók, ennél fogva Caesar e csapatokat iskolázó csapatoknak is tekintette.

A mi az antesignanusok nevének magyarázatát illeti, az nem nehéz, ha tudjuk a signumnak különféle jelentését.

Signum Caesar idejében cohorsot is jelentett, mivelhogy cohorsok — sigma alkották a tulajdonképeni harcvonalat és az első cohorsvonal zászlói a fő felállítás arcvonalát jelezték, ezt a szót gyakran a főharcvonal és zöm jelzésére is használták. E szerint antesignanusok alatt olyan csapatot kell érteni, melynek rendeltetése a főharcvonal előtt harcolni. Ezen antesignanusokat nem szabad a korábbi idő ilynevű csapataival összetéveszteni, melyek nem voltak külön csapatok, hanem a cohorsoknak bizonyos időre az arcvonal elébe állított részei.

A gyalogos segédc csapatokat vagy toborzás és sorozás útján kapták, vagy pedig szövetséges népekkel kötött szerződés útján. E módon jutottak a baleári parittyásokhoz, a krétai íjászokhoz és a numidiai könnyű gyalogsághoz, kik valószínűleg dárdavetők voltak. A segédc csapatok között előforduló germánokat rendszeren a lovasság támogatására használta föl Caesar.

A gyalogos segéd-csapatok tagolásáról keveset tudunk;

annyi azonban bizonyos, hogyha több ideig voltak a rómaiakkal együtt, akkor cohorsokba osztották és *cohortes auxiliariae* vagy *cohortes alariaenae* nevezték őket.

Az ősrómai hagyományoknak megfelelően a segédcapatokat *alariinak* (szárnycsapatok) nevezték.

Caesar lovassága csupán a segédcapatok soraiból került ki: a galliai hadjáratban ezek többnyire gallusok voltak.

A rendszeren állított lovasságon kívül Caesar seregében Galliában, Germaniában és Hispániában toborzott lovasságot is találunk. Caesar seregének átlag $\frac{1}{4}$ része lovasság volt, csak a britanniai hadjáratban volt ennél kevesebb lovassága, azért, mert a lovaknak tengeren való szállítása nehézséggel járt.

A lovasság nagyobb egységeinek a 200—400 lovasból álló alaknak élén lovaskapitányok „*praefecti equitum*“ (a mai ezredek) állottak; ezek idegenek is lehettek, de az összes lovasság főparancsnoka mindig római volt.

Az alak turmának nevezett alosztályai 32 lovasból állottak; a 33-ik lovas a *decurio* volt.

A lovas fejét sisak, lábszárait vért oltalmazta, ezenkívül paizsot is viseltek, fegyverzetük pedig lándsából és kardból állott.

Caesar nyílt csatában nem használt ugyan hadigépeket, csakis megerősített helyek és várak vívására, de azért seregét mindig bizonyos számú hadigép követte. Ezekről más helyen lesz még szó.

A hadsereg törzse a vezérből, a legátusból, a vezérhadbiztosból (*quaestor*), a segédtisztekből, a főszállásmesteri törzsből, továbbá a testőr- és munkáscsapatokból állott,

A legátusoknak senatori rangjuk volt. A proconsulokhoz is rendelték a szükséghez képest bizonyos számú legátust, kik a fővezér helyettesei voltak. Caesar a lega-

tusokat legio-parancsnokokká tette, épp úgy a quaestort is, ha nem volt elég legátus, de ezeket, ha győztek is, nem illette meg a triumphus, mert úgy fogták tol a dolgot, hogy a fővezér parancsára tették s a diadalmenet dicsőségében csak ez részesült.

A vezérhadbiztos (quaestor), mint a tartomány pénzügyeinek vezetője a proconsul mellé volt rendelve és egyúttal a hadsereg gazdasági ügyeit is igazgatta; neki kellett az élelmezésről, zsoldfizetésről, ruházatról, fegyverzetről stb. gondoskodni s ezért volt nagy számú segédszemélyzet alája rendelve.

A hadvezér kíséretéhez mindig számos önkéntesen beállott fiatal ember tartozott (*contubernaks, comites praetoriü*); ezek voltak a cohors praetoria kiváltságos magasabb rangú elemei. Az ügyesebbeket vezérkari, a kevésbbé ügyeseket futártiszti szolgálatra alkalmazták.

A cohors praetoriának második része lictorokból, Írnokokból és szolgákból állott; ezekhez járultak még a hírszerzők (*speculatores* vagy *apparitores*), kiknek szolgálata az volt, a mi az újabb seregekbeli guideké és a tábori csendőröké.

Testőrcsapatok alatt nem kell élite sor-legióbeli kintüntetett csapatokat érteni, hanem olyan törzscsapatokat, melyek a hadvezérrel közelebbi viszonyban állottak. Ezek részben toborzott csapatok, részben úgynevezett fölhívottak (*evocati*) voltak. Utóbbiak alatt, szűkebb értelemben, az olyan katonákat kell érteni, kik szolgálati idejüket kitöltötték s a vezér fölhívására tovább is szolgálatban maradtak. Az efajta katonákban bízhatott Caesar legjobban s ezeknek vette legtöbb hasznát a polgárháborúban és ezért kiváltságokban is részesítette őket; például teherhordó állatokon kívül háts lovakat is adott nekik, hogy

lőháton meneteljenek, pedig gyalogos katonák voltak; harcolni leszálltak s a hadvezérnek s a vexillumnak voltak földözetei. Caesar az evocatusokat mindig együtt tartotta, a mi a pharsalusi csata leírásából is kitűnik, melyben Caesar ellenfele intézkedéseiről szólva, gáncsolja az evocatusoknak az egész arcvonal hosszában való elszélesztését.

A munkás csapatokat — melyeknek élén a *praefectus fabrorum* állott — a törzshöz kell számítani, mert a légiókhoz csak kikülönítések alkalmával voltak beosztva.

Lássuk most már az egyes fegyvernemek taktikáját. Az előzményekből tudjuk már, hogy valamely csapat taktikája alatt annak harczra való fölállítást, harczban való mozdulatait, menetrendjét, tábori rendjét, evolutióit vagyis egyik alakzattól a másikba való átmeneteli módját értjük.

Valamely fegyvernemek taktikáját harczy egységének taktikájából ismerhetjük meg legjobban, tehát itt a legio cohorsával fogunk behatóbban foglalkozni.¹ Az ilerdei ütközet leírásából következtethetjük, hogy a cohors arcvonalának szélessége 375 méternyi volt, Hogy a cohorsnak ezen a téren való fölállítást kieszelhessük, tudnunk kell, hogy a cohors alosztályait, a manipulusokat egymás mögé és egymás mellé is lehetett állítani; valószínű azonban, hogy a normális fölállítás az utóbbi volt és pedig azért, mert ha egymás mögött álltak volna, minden manipulusnak a cohors arcvonal szélességnek megfelelő vonalon kellett volna elhelyezkednie; ez pedig két okból is

¹ Caesar ennek leírásában egy olyan helyet jelöl meg, a melyet minden valamire való térképen azonnal fel lehet ismerni: egy meglehetősen egyenlő szélességű hegyoldalt Ilerda mögött, melyen széltében — szavai szerint — három cohors eltért (3 *instrmetae cohortes*).

hátrányos: az egyik, hogy a belső rend szenvedett volna, a másik, hogy nem lett volna annyira a centurio szeme előtt mint harmadrésznyi arcvonalú, de mélyebb fölállításnál.

Harczban a hátsó sorok katonáinak az volt a rendeltetésük, hogy az első sorokban támadt hézagokat pótolják; tehát a manipulásoknak egymás mögött való fölállításánál okvetetlenül összekeveredtek volna; ez pedig a rómaiak katonai elveivel ellentétes.

A szakaszok fölállításának mélysége első tekintetre tetemesnek látszik, de e nagy mélység nem volt fölösleges, ha a rómaiak harczoló modorát tekintetbe vesszük, a melynél okvetetlen szükség volt olyan csapatrészekre is, melyek a harczba keveredve nem voltak s a melyek mögött az elfáradt harczosok gyülekezhetek.

A légiónak kétféle harcz fölállítása volt, a támadó és védő. Az első a légionárius gyalogságnak normális harczalakzata, s e végből két vagy három harczvonalban (*acies duplex, acies triplex*) állottak föl, a mikor az egyvonalban álló cohorsok között is volt térköz.

A három harczvonalba való fölállításnál csak a két elsőnek volt rendeltetése: a támadó módon való harczolás; az első vonalba 4, a másodikba és harmadikba 3—3 cohors jutott. Két vonalba való fölállításnál mindenikben egyenlő számú cohors állott; a második harczvonal cohorsai az elsőnek térközeit, a harmadik a másodikéit takarták.

A három harczvonalban való fölállítás 180 méter mélységű volt. A harczvonalak (*acies*) egymás mögött 78.15 méterre állottak. A harczvonalak arczának hossza 262.5 méter volt akkor, a mikor egyedül állott a legio; a mikor pedig mellette jobbról és balról még más légiók is sora-

koztak 302.40 méter, mert akkor a légiók közötti té-
közöket is tekintetbe kell venni.

Vizsgáljuk most már a legio normális harcztát: a támadó
harczot. Az imént leírt módon legszívesebben hegy lejtőjén
állottak föl, mert harcmodoruknak leginkább a magas
helyen való fölállítás felelt meg. Ha a hegy lábánál sík-
ság terült el s az ellenség attól egy pilum hajításnyinál

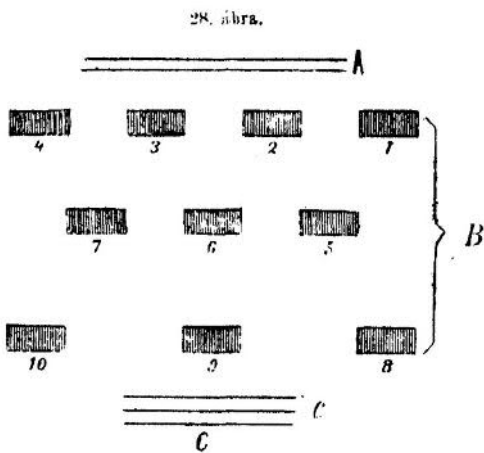

Caesar legiója (acies triplex).

A) Antesignanus. B) Subsignanus. C) Postsignanus.

messzebb állott, azon igyekeztek, hogy az támadjon; ha
közelebb állott vagy a hegyfelé mozgásban volt. akkor
a rómaiak támadtak.

Ha az ellenségtől való távolság nagy volt, a cohorsok
lépést (*certo gradu*) indultak meg. Mikor a mozgásban
levő ellenséghez 250. az állóhoz 120 lépésnyire jutot-
tak, akkor gyors lépésbe mentek át (*cursus*), az első
sorok katonái a pilumokat hajításra készen tartották
(*infestis pilis*). Mikor aztán 10—20 lépésre értek az ellen-

séghez, akkor soraikba hajították, minek következése az volt, hogy ott hézagok támadtak.

Ha a pilum-hajításra alkalmas pillanatot eltévesztették, a mi könnyen megeshetett, akkor elvetették azokat s kardot rántottak, rendes körülmények között azonban pilumvetéssel készítették elő a karddal való harczot.

Mihelyt az első sorbeliek az ellenségbe hajították a pilumokat, menten kardot rántottak s az ellenség sorai-ban támadt hézagokba nyomultak. Az első sor páratlan számú harczosai előre ugrottak, hogy több helyük legyen; a párosak és az egész második sor, mint támogató csapat követte őket. ennek következtében az arczvonaltól előtt számos párnak viaskodása fejlődött. A hátulsó sorok az első feje fölött még áthajíthaták a pilumokat és ezzel az ellenség hátsó sorainak előnyomulását az elsők segítségére való sietését megakadályozták. A cohors hátsó öt sora volt az a zárt csoport, mely körül az egyes tusakodók csoportosultak; erre támaszkodva, e mögött gyülekeztek a fáradt harczosok, hogy ismét előtörjenek vagy rendezetten vonulhassanak vissza.

A támadást „*signa interre*“, a pilum-vetést „*emissio pilonon*“, a karddal való betörést „*impetus gladiatorum*“-nak nevezték. Nem lehet tehát a pilum-harczot a mostani tűzharcczal összehasonlítani, hanem inkább a roham-lépésben való előnyomulás közben végrehajtott össztüze-léssel (*salve*).

A hegy oldalán való fölállítást azért tartották előnyösnek, mert lefelé haladva, a magasabban álló hátsó sorok az előbb haladók feje felett bizvást hajíthaták a pilumot; nem kellett attól tartani, hogy saját embereiket sebesítik meg.

A támadáshoz való nekiszaladás tagadhatatlanul erő-

sebb impulsust ad a katonának, mint az ellenségnek állva való bevárása, életet önt belé s az összeütközés erejét fokozza. De a nekiszaladás távolságának is megvan a maga határa, mert túlságos messze kezdve meg, a katonák kimerülve érkeznek az ellenséggel való összetalálkozási helyére, és könnyen rendetlenségbe is juthat a csapat. A lefelé való szaladásnak az az előnye is volt, hogy akár akarták, akár nem, be kellett az ellenségbe törniök, mert ennél a megállás nehezebben megy. mint sík földön és a tömeges lefelé való rohanásnak látása erkölcsileg is megingatja a hegy tövében álló ellenséget. A fölfelé való rohanás a sorokat könnyen rendetlenségbe hozza s a harcosok lélegzete eláll stb., ezért tekintették a *loco inferiori*“ való rohamot kiváló haditettnek.

Lássuk most már a harczvonalaknak kölcsönös támogatását.

Az egyes harczvonalak részeinek támadása rendszerint egy időben vagy legalább is úgy történt, hogy valamely szárnyon álló cohors a nekirohanást megkezdte s a többiek (ugyaneből a harczvonalból) a rohamjelet rögtön átvették s követték az elsőt, A második harczvonal körülbelül 63 méternyi távolságban követte az elsőt, s megállott az elsőnek az ellenséggel való összeütközésekor.

Mikor az első harczvonal összefüggő, közök nélkül harczoló ellenséges vonalat rohant meg, akkor annak csak egyes részeit kötötte le, mert nem kell elfelednünk, hogy a cohorsok között hézagok voltak, s ezekkel szemben álló, meg nem támadott ellenséges csapatrészek a cohorsbeliek paizstól nem védett, jobb oldalát (latéra aperta) támadhatta meg. Ezt megakadályozni voltak a hátsó szakaszok hivatva, mert csak az első öt sor támadott, nem kellett tehát mindjárt a második harczvonalat is a harczba

vonni és várni lehetett arra, hogy rendeltetéséhez képest az elsőt fölváltsa.

Akkor sem rohant a római gyalogság a térközökbe, mikor olyan ellenséggel harczolt, melynek fölállítása szintén térközös volt, például Fharsalusnál, de mindig a cohorsok arczvonalára; a fölállítás oldalát megrohanta ugyan, de az egyes cohorsokét nem s pedig azért nem, mert a római taktika egyenes áttörésre igyekezett.

Az első harczvonal, úgy látszik, 15 percznél tovább nem volt harczban, ennek eltelte után a második fölváltotta s e mögött gyülekezett az első, rendbeszedte sorait, hogy annak idején ismét folytassa az abbanhagyott harczot. A légionárius gyalogságnak kétféle védelmi állása volt, az egy harczvonalban való fölállítás (*acies simplex*) és a védő tömeg (*orbis*). Az egy vonalban való fölállítás tábori sánczok védelmére szolgált; ez esetben második harczvonalra nem volt szükség, habár a kapuk védelmére tartalékot kellett is hátrahagyni. E fölállításnak mélynek sem kell lennie: öt soros fölállítás tökéletesen elegendő, 1—2 a sáncz ormán, a többiek földött állásban a sáncz tövében; ennél az alkalomnál a cohors 130, a legio 1300 méternyi térköz nélküli vonalat szállhatott meg.

Ez a fölállítás nyílt térszínen is czélszerű volt, mikor túlszárnyalás ellen kellett magukat biztosítani s különösen czélszerű volt azért, hogy az ellenséges lovasság nem törhetett rajtuk keresztül oly könnyen, mint ha térköz-zel lettek volna fölállítva.

A védő tömeget (*orbis*) akkor alkalmazták, mikor túlerejű ellenségnek minden oldalról való támadása ellen kellett védekezni, tehát olyan esetekben, melyekben a jelenkor gyalogsága csoportot alakít.

A védő tömeg védő alakzat volt és nem menet-alakzat s ezért lényegesen különbözött a négyszögű menet-alakzattól (*agmen quadratum*). Mind a két védő alakzatban egyenlő módon harcoltak.

A védő harc eszközei a következők voltak: védekezni az ellenség lövedékei ellen, a pilum és kard használata, mikor közel értek hozzá és a kirohanás, mikor erre kedvező alkalom mutatkozott,

Az ellenséges lövedékek ellen nyílt térszínen a paizsok, erősített helyeken a sánczok oltalmazták a harcosokat. A pilum és kard használatát támadásban a vezetők, védelemben a katonák maguk szabályozták. Támadáskor az egész csapat működésének irányt szabtak, védelemkor az egyesnek volt kötelessége a fegyverének használatára alkalmas időt meghatározni s működésének irányt tűzni.

Ha a védelem soká tartott, akkor sok pilumot használtak el, különösen erősítések védelmében; nyílt térszínen másképp állt a dolog, itt vagy gyorsan dőlt el a csata, vagy a védelem maga is támadó momentumokkal változott; nyílt térszínen bajos az elhasznált piluraokat pótolni, erősített helyeken pedig van erre alkalom és mód.

A sánczokon alkalmazottak nehezebb pilummal voltak ellátva: az úgynevezett „*pilum muralis*“-sal.

Az erősített helyekből való kirohanások természetesen a kapukon át történtek; a támadó tömegből (*orbis*) való kirohanás úgy esett meg, hogy az egyes kirohanó cohorsok az utánok kirohanók földözete alatt vonultak ismét vissza fölállítási helyükre.

A római taktikát tehát méltán mondhatjuk kitűnőnek. Különösen a támadó taktika volt az, de hátrányai is voltak, például csakis bátor katonákkal lehetett eredményre való kilátással szabályait követni; ez az oka, hogy a

későbbi császárok idejében a régi taktika nem felelt már meg.

Hátránya még ezenkívül, hogy olyan ellenséget föltételezett, mely a támadást bevárja, mert ha az ellenség úgy viseli magát, hogy a meglepés előnyét a maga részére biztosítja; ha a legio kénytelen magát megtámadtatni, akkor a mérleg ingadozik; vagy ha nem tömegesen támad, hanem rajokkal, ingerkedve közeledik, ükkor a római taktika semmi előnyt sem nyújt. Ehhez járul még, hogy a légiókat nem tette a térszíntől annyira függetlenné, mint az kívánatos. Ennek ellensúlyozása volt az antesignanusok és a gyalogos segédcsapatok rendeltetése. De az utóbbiak csekély számban voltak, s minden hasznavehetőségük mellett, csekély tekintélyben is részesültek. Nem szabad különben elfelednünk azt a nagy különbséget sem, mely a legio és a segítőcsapatok taktikai princípiuma között volt és mely a távoli harcznak a tömeges kézitusával való oly modorú összhangzásba hozatalát, mint azt a mai gyalogságnál látjuk, lehetlenné tette. Abban a modorban, melyben az antesignanusok és a cohorsok harcza összefügg, sem található tol az a fokozatos rendszeres átmenet, mely a jelenkori gyalogságnál a csatárok távoli tűzharczát a zászlóaljakkal s végre a szuronytámadással köti össze. Ez az oka, hogy Caesar az antesignanusokat nem használta egyébre, mint rajtaütésre s hogy a rendezett harczban nekik semmi vagy nagyon is alárendelt szerepet juttatott.

A cohors menetrendje (*aymen*) kettős, ú. m. tagoszlop és az osztályoszlop. A tagoszlopot a harczföállításból alakították jobbra vagy balra való fordulatok útján (jobbra át, balra át); ezt a menetalakzatot jogosan lehet manipulus szerintinek nevezni, mert a manipulusok egymást követték.

Az osztály oszlop szintén a harczalakzataból alakult a szakaszoknak elléptetése vagy egymás mögé való tolása útján. Ez is mind a két oldal felé történhetett.

Ha menetnél, annak irányában, minden emberre 1.26 métert számítunk, egy 360 főnyi cohors mélysége osztály-oszlopban (eenturia-oszlop) 37.50 méter, manipulus-oszlopban 45.36 méter.

A cohors harczalakzatabát tagoszlopból („állj“, „jobbra“ vagy „balra arcz“) és osztály oszlopból iölfejlődés útján alakították.

A legio vagy egyszerű oszlopban (*agmen pilatum*). vagy harczalakzatabban (*acie instructa*), vagy négyszögben (*agmen quadratum*) menetelt.

Egyszerű oszlopban a legio cohorsai között körülbelül 6.30 méternyi térköz volt; e szerint tehát az osztály-oszlopba alakult cohorsok hossza 440 métert tett.

A vonat 520 teherhordó állatja nyolczával ment 65 sorban, tehát oszlopa körülbelül 104.75 méter hosszú volt. A harczalakzatabba alakult legio kétfélekép menetelhetett: vagy harczvonalanként, vagy szárnyanként, illetőleg arczvonal-osztályonként. Az előbbi esetben a legio annyi oszlopot alakított, a hány harczvonal volt alakítandó, tehát rendszerint hármat. Az egyes oszlopok manipulus-oszlopban meneteltek.

Egy legio, mely arczvonal-osztályainak előre való vonulása útján jutott harczalakzatabba, szintén három oszlopot alakított. Ebben az esetben az egyes centuriánként való oszlopban meneteltek.

A négyszögű menet-alakzatab következőleg alakult: a csapat egy osztálya az élén ment, még pedig arczvonal-osztályonként alkotott harczrendben s a mátha-vonat követte, e mögött ismét egy csapatosztály következett és

zárta a menetoszlopot, míg a csapatnak egy harmadik és negyedik osztálya oldalmenetben a vonat jobb- és bal-szárnyát fedezte; ez utóbbiak cohorsai manipulus-oszlopba alakultak.

A menet mozdulataira vonatkozó műkifejezések következők voltak: sorakozás = *aciem instruere*; a cohorsok fejlődése = *cohortes disponere*; igazodás — *aciem dirigere*; légiók fejlődése — *legiones explicare*; megállani — *comistere*; menetirány-változtatás — *torquere* agmen ad dextram, vagy ad sinistram; a harcban való arcváltoztatás — *Signa convertere* stb.

A lovasság legkisebb egysége a *turma*, mely a mai századnak (escadron) felel meg körülbelül. Ez nyolcz lovasonként négy sorban állott föl. Több író azt állítja, hogy a második sor lovasai az első sorbeliek térközét fedezték, a mi csak úgy történhetett meg, hogy a sorok tágan állottak föl. E fölállítás célja az lehetett, hogy a második sorbeliek az elsővel egyszerre használhassák fegyvereiket. Ha tehát az arcvonalban minden lovasra 1.57 métert számítunk, a turma arcvonalának szélessége 12.60 méter volt és mélysége is annyi, mert minden sorra a sorközt is beleértve. 315 méter számítandó. Ez a harc-alakzat egyszersmind szabályszerű menet-alakzat is volt. Ha elfogadjuk azt a nézetet, hogy az alakzatok a gyalogságéival analógok voltak, és az ezredet (ala) alkotó 12 század két harcvonalban állott föl, akkor a hat századnyi harcvonal arczának szélessége 138.6 méter volt.¹ Valószínű, hogy nagyszámú lovasságnál nem a turma volt a legkisebb egység, hanem három turmából alakítottak egy osztályt, mely 100 lovasból állott; ennek arcvonala

¹ A turmák közötti térköz 12.6

378 m. lehetett. Még nagyobb számú lovasságnál alkalmasint egész ezredek­ből alakítottak hat sor mély­ségű oszlopokat, melyeknek szélessége három turma arcvonalának hosszával volt egyenlő. Csak sikerült roham után húzódtak szét turmá­ként, hogy a sikert kizsákmányolják. Úgy látszik, így cselekedtek Pompejus Pharsalus melletti nagy lovasroham­a alkalmával is.

A fölállítás módja azonban nem csak a lovasság számától, de fegyverzetétől is függött. Azt a lovasságot, melynek csak hajító fegyvere volt s ennek következtében töme­ges rohamra nem volt alkalmas, természetesen turmá­ként állították fői. Minden esetben megfelelő számút tartott keze ügyében a vezér.

A modern taktika a különféle fegyvernemek kölcsönös támogatására van alapítva; a rómaiak erre nem számíthattak, a lovasharcz a légióktól teljesen függetlenül folyt s e fegyvernem hátrányai teljes mértékben érvényesültek. Ennek elhárítására Caesar az antesignaniisokat rendelte a lovasság mellé, kik vele szoros összefüggésbe helyezkedtek, mozdulatait követték s az ellenséges lovassággal való harc­zot félelem nélkül föl­vették.

Az antesignanusokat kis osztályokba osztva, a lovasság megnagyobbított tér­közeibe állították, honnan zárt csoportokban rohantak a támadó lovasságra.

Az *ala* rendes menet­alakzatának az egymást követő turmákat kell tekinteni. Mikor elég hely volt, a turmák rendes harc­alakzatukban maradtak, csak­hogy a páros számú sorok lovasai a páratlanok lovasait és nem a tér­közöket fedezték. Az ilyen oszlop hossza 151 méter volt.

Tábor. A cohors táborozási alakja a menet­alakzatból következik.

A tábor helye 370 méter széles és 56.25 méter mélységű volt.

Ez a tér az arczonallal párhuzamos hat 37.80 méter széles és 935 méter mély részre volt osztva, melyekben egy-egy szakasz fért meg. Az arczvonaltól szélességéből egy 3.75 méternyi közlekedési utat le kell számítanunk. A három manipulus három első centuriája arczvonaltól a sáncz felé táborozott, a három második számú pedig ellenkező irányban, úgy hogy hátat fordítottak egymásnak.

A légiók cohorsai a rendelkezésre álló tér alakja szerint vagy egymás mellett, vagy egymás mögött több vonalban táboroztak.

A rómaiak kétféle tábort különböztettek meg: a nyárit (*castra aestiva*) és a télit (*castra hiberna*); az előbbiekre, mint harczaik támpontjaiba, naponként visszatértek, reggel fölszedték sátorfaikat, hogy este ismét másutt üssék föl. Az utóbbiakban a telet töltötték.

A Caesar idejéből táboralakzatról, úgyszólván, semmi bizonyosat sem tudunk, mert Polybios és Hyginus, kiknek leírásaiból a római tábort ismerjük, a római hadsereget más-más időben ismerték. Polybios idejében a gyalogság egysége a manipulus volt s a légiókhoz bizonyos számú lovasság is tartozott. A Hyginus idejéből római hadsereg szervezete jobban hasonlított a Caesar idejébélihez, de e mellett sok segítő és más egyéb csapat is tartozott hozzá.

Caesar seregének is voltak segítő csapatai s ezeknek viszonya a légiókhoz körülbelül olyan volt, mint Trajanus idejében, azzal a különbséggel, hogy Caesar idejében ezek száma nem volt túlnyomó.

Ebből azt vonhatjuk le, hogy az, a mi Polybios és Hyginus leírásában egyformán van mondva, a Caesari

táborra is talál; ott, hol leírásuk különbözik, inkább Hyginusét kell elfogadnunk. Valószínű tehát, hogy a tábor négyzet vagy egyenszög volt, melynek oldalai úgy állottak egymáshoz, mint kettő a háromhoz. Köröskörül sáncz volt. Mélységének irányában a tábor három egyenlő részre volt osztva: az előtábor (*praetentura*), a középső tábor (*latéra praetorii*) és hátsó tábor (*retentura*); e három

29. úbra.

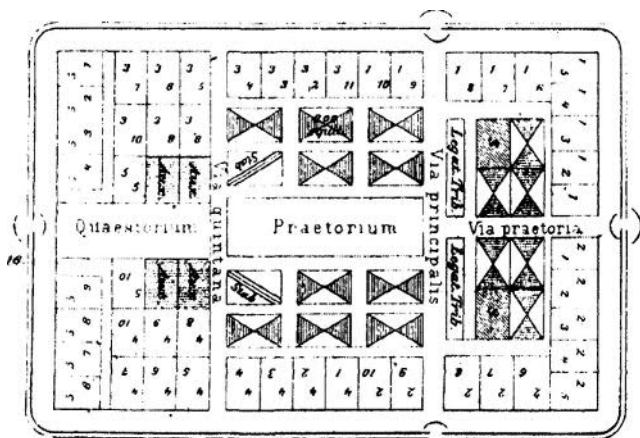

Ötlegi óra és a hoszártartozó fegyvernemekre szolgáló tábor.

táborrész egymástól az arczvonallal párhuzamos utak választották el. Az arczvonala mindig valamelyik rövidebb oldal volt. Az elő- és középtábor között a via principális, a középső és hátsó között a via quintana húzódott.

A *via principális* két végén egy-egy főkapu (*porta principális*) volt. Lehetséges, hogy a *via quintana* is kapukhoz vezetett, de ezekről a leírások nem szólnak. Azt a vonalat, amely az előtábor mélysége irányában

két egyenlő részre osztotta, közép-vonalnak nevezték; ennek végén volt a porta praetoria s ezzel szemben a porta decumana.

A porta és via praetorián át a praetoriumhoz jutott az ember, a hol a fővezér és környezetének sátrai állottak; itt volt az oltár és a tribunal is. E mögött a hátsó táborban volt a quaestorium, a porta decumana előtti téren; a táboron kívül a markotányosok és szatócsok sátrai állottak. Az előtáborban a lovasság fele és a lövészek táboroztak, hogy a porta praetorián kilépve, elővéddé alakulhassanak.

A középső táborban a sereg cohorsainak ötöde, a törzs, — a legátusokat és tribunusokat kivéve — a lovasság másik fele voltak megszállva; az utóbbiak többnyire az ötös út kapuja felé arczczal, hogy fennakadás nélkül rohanhassanak ki.

A hátsó táborban a hadbiztosság s az eddig föl nem sorolt légionárius gyalogság; az ettől bekerített helyen a gyalogos segítő csapatok, a lövészek kivételével.

A táborhelyet rendszeren szelíden lejtő dombok oldalában választották, nemcsak azért, mert az ilyen hely száraz, de azért, mert ez a római taktikának leginkább megfelelt. A tábor körül egy 375 méter széles út vezetett.

A téli tábor elrendezése a nyáriéhoz hasonlított, csak hogy sátrak helyett kunyhókban (*casae stramentiáae*) voltak a katonák elhelyezve.

A félhold alakú táborok (*castra lunata*) alatt több ilyen alakú vonalon egymás mellé épített négyszögű tábort kell érteni.

A zárt sánczok (*redoute*) alakja szintén négyszög volt s ezen alakjuk következtében nevezték őket táborkák-

nak. „*castellae*“. A redoute-okat egymáshoz egyenes sáncz-vonalakkal (*bracchia, munitiones*) kapcsolták. A zárt sánczoknak szögleteit, ép úgy mint a táboréit, lekerítették azért, hogy a kiálló szögekben kényelmes támadási pontjai ne legyenek az ellenségnek.

A kapukat traverse-szel oltalmazták.

A római sáncz mellvédből „*ager*“, vagy „*vallum*“ és árokból „*fossa*“ állott. Háromféle árkot különböztettek meg: a hegyes árkot „*fossa fastiga*“, pún árkot „*fossa punica*“ és a meredek oldalú árkot, „*fossa directis lateribus*“.

Minden nagyobb útvonal napi menetekre (*itiner*) volt osztva; 2 — 3 napi menet után egy pihenő nap következett. A napi menet táborból indult ki s táborban végződött, miért is a meneteket tábor szerint olvasták.

Vegetius azt ajánlja, hogy az újonczokat úgy gyakorolják be, hogy öt római nyári óra¹ alatt közönséges lépésben (*militari gradu*) 40,000 lépést, gyors lépésben (*pleno gradu*) 48,000 lépést legyenek képesek haladni. E szerint tehát perczenként 100—120 lépésnyi utat tettek meg. Természetes, hogy nagyobb menetek alkalmával ily gyorsan nem mehettek, mert nagyobb csapatoknál az indulás s a táborba szállás is sok időbe kerül.

Olyan kivételes meneteket, mint a Caesaré, mikor négy légióval Gergoviából Litavicus ellen ment, nem lehet normálisnak tekinteni; ez alkalommal ötvenezer lépésnyi menet után akadt az ellenségre s csapatainak csak három órai pihenést engedve, Gergoviába visszatért; 30 óra alatt 10 mérföldet — 75 km. bejárni, közben verekedni csakis rendkívüli csapatok képesek akkor, mikor

¹ Öt római nyári óra — 6 ó. 40perc.

vonatjuk nincs s a fegyveren kívül minden más szere-
léket elhagynak.

Rendes körülmények között napkeltekor indultak út-
nak, ha azonban az ellenséget meg akarták lepni, éjfél-
kor, vagyis harmadik őrváltáskor „*tertia vigilia*“.

Előre való menetnél a seregnek három főrészt külön-
bözötték meg: az elővédet (*primum agmen*) a derék-
hadat „*gros*“ (*exercitus, omnes copiae, agmen legionum*)
és a hátvédet (*agmen novissimum, agmen extremum*).

Az elővédnek három lényeges föladata van: az ellen-
séggel a harczot fölvenni azért, hogy a derékhadnak
ideje legyen fejlődni, a térszint szemügyre venni, ki-
kutatni (*loci naturam perspicere, iter cognoscere*) e célból
az elővéd fölsozlott lovas előcsapatra és több lovas oldal-
csapatra (*explomtores*), ezeket törzskari tiszték és guidek
(*speculatores*) kísérték; és végre a táborhely kikeresése
és berendezése.

A hátvédnek előmenetelnél csak rendőri föladata van.

A derékhad három félekép menetelhetett: egyszerű osz-
lopban megosztott málhával egyszerű oszlopban egye-
sített málnával és harczalakzatban (*acie instructa*).

Egyszerű oszlopban megosztott málhával csak akkor
meneteltek, mikor az ellenséggel való találkozástól nem
kelletett tartani; a légiók ilyen állapotát harczra nem
késznek (*impeditae*) mondták.

Abban az esetben, mikor harczalakzatban nem lehetett
menni, de az ellenséggel való találkozás előrelátható
volt, egyszerű oszlopban és egyesített málhával menetel-
tek. Háromnegyede a légióknak az élen ment málha
nélkül, az utolsó legio után jött az egész málhavonat és
ezt a légióknak nem említett negyede követte azért,
hogy biztosítsa (*praesidio impedimentis*). E módon a csa-

patok együtt voltak s az élen gyorsan lehetett jelentékeny számú csapatot fejlődtetni; a légióknak ezt az állapotát harczra kész állapotnak (*expeditae*) nevezték.

A mi fogalmaink szerint való harczra készségről azonban itt sem lehet szó, mert a római katonák terhes málhájkkal (*sarcinae*) nem verekedhettek, de különben is fegyvereiket sem hordták olyan módon, hogy mindjárt használhatták volna; az ellenségtől való megtámadtatáskor tarisznyáikat egy helyre kellett hordaniok (*sarcinae in acervum comportantur*), a paizsokat a tokból kivenniök (*tegummta scutis detrahuntur*), a tábori jelvényeket felvenni (*insignia accomodantur*), a sisakokat föltenni (*galeae induuntur. galeantur*), a fegyvereket harczra készen venni a kézbe (*arma expediuntur, legio armatur*) stb. Ehhez pedig idő kellett,

Harczalakzatban való előmenetel (*aae instruda, triplict acie instructa*) csak kis távolságra történt, körülbelül 16,000 lépésre, abban az esetben, mikor az ellenséghez közel voltak s azt lehetett következtetni, hogy az ellenséget harczrakész állapotban fogják találni. Ilyenkor a légiók arczosztályonként indultak meg, tehát háromszor annyi oszlopot alakítottak, mint a hány legio volt. Természetes, hogy ebben az esetben málhá nem terhelte a katonákat, kik harczra kész állapotban voltak (*armatae et instructae*). Ebből is látható, hogy ilyen alakzatban nagyobb távolságra nem mehettek.

A hátra való menet az ellenség közelében mindig több veszélylyel jár, mint az előre való. Hátrameneteknél két alakzatot alkalmaztak a rómaiak: vagy az egyszerű oszlopot egyesített málhavonattal, vagy négyes menet-alakzatot (*agmine quadrato*).

Az első esetben a málhavonatot jóval előbb indították

el, azért, hogy a csapatot föl ne tartóztassa; fődözete egyszersmind elővéd. A derékhad után a hátvéd jött.

Az *agmen quadratum*-alakzatot akkor választották, mikor az ellenség támadása minden oldalról várható volt, különösen mikor az ellenségnek számos lovassága volt. Ez esetben vagy az összes légiók együtt alakítottak négyszöget, vagy minden *legio* külön egyet. A málnavonat a négyszög közepén helyezkedett el, a lovasság pedig minden oldalról körülvette.

Oldalmeneteket csak kis távolságra tettek és pedig mindig harc alakzatban. A légiók vagy két, vagy három harcvonalban indultak meg (*acie duplid* vagy *triplici*), a málnavonat vagy az ellenségtől ellenkező oldalon, vagy a légiók között haladt.

Mikor az oldalmenet nyílt térszínen történt, az oldal-védetnek erőseknek kellett lenni; mikor pedig valami térszíni akadály választotta el őket az ellenségtől, akkor gyengébb is lehetett. Oldalmenetnél az oldalvédnek az a rendeltetése, a mi előmenetnél az elővédé.

A légióknak támadó harcához való normális fölállítása három harcvonalban (*acies triplex*) történt. Hat légiónál 24 *cohors* volt az első és tizennyolcz-tizennyolcz a második és harmadik harcvonalban. Csak az első és második harcvonal rendeltetése a harcot átküzdeni, a harmadik harcvonalé a mi fogalmaink szerint való tartalékéval azonos, mely a hadvezér rendelkezésére marad. A két első harcvonal fölhasználásának alapgondolata az ellenség sorainak hirtelen való szétverése; szükség esetében ez a két harcvonal egymást föl váltja a harcban s míg az egyik harcol, addig a másik összeszedi magát.

A harmadik harcvonalnak rendeltetése kétféle: támadó és védő, a két elsőé tisztán támadó. A két elsőt műkö-

désében leginkább az gátolhatta, hogy addig, míg az ellenséget arczban támadta, az egy részével oldalába rohanhatott, a mi különösen akkor sikerülhetett, mikor az őt túlszárnyalta; ekkor következett be a harmadik harc vonalnak fölhasználása, ekkor kellett ennek jobbra vagy balra kihúzódnia az első harc vonalak mellé és a túlszárnyalókat oldalban támadni. Ha erre nem volt szükség, részint mert az ellenség nem a leírt módon viselkedett, részint mert más csapatok állottak rendelkezésre, akkor a harmadik harc vonal tevékenysége valóban támadó lett; akkor a küzdelem válsága közben az utolsó pillanatban kellett előnyomulnia és döntenie,

A Bibracte melletti csatában a harmadik harc vonal nem vett részt a helvéták erejének zöme elleni harcban. Caesar a két első harc vonal oldalait fenyegető bojerek és tulingiaiak ellen küldte azt; itt tehát a harmadik harc vonal működésének védő jellege volt. Pharsalusnál ellenben támadó, mert itt a két első harc vonal térközei között nyomulva előre, döntötte el a csatát, visszavervén Pompejus seregét, melynek sorait a két első harc vonal megingatta ugyan, de le nem győzte. Voltak esetek, mikor nem kellett harmadik harc vonalat alakítani, de viszont néha negyedekre is volt szükség.

Harmadik harc vonalat a légióból akkor nem kellett alakítani, mikor más csapatok alkották a tartalékot, vagy a mikor az arc vonal kellő hosszúra nyújtása végett az egész légióra szükség volt; akkor sem kellett, mikor az ellenségnek egyszeri föllépéssel való megverésére biztos kilátás mutatkozott.

Negyedik harc vonalat akkor alakítottak, mikor két tartalékra volt szükség. Például mikor előreláthatólag a tartaléknak védőleg is és támadólag is kellett föllépni,

a mikor egyrészt túlszárnyalástól, másrészt oldaltámadástól lehetett tartani. A négy harczvonalban való fölállításkor mindig a harmadiknak rendeltetése a támadó harcz eldöntése, a negyediké az ellenség oldaltámadásai ellen megvédelmezni az előálló harczvonalakat. A negyedik harczvonal nem állott a harmadik mögött, de vele egy vonalban oldalt vagy néha előtte is.

A lovasság rendeltetése volt az ellenséges lovasság megkerülési szándékát megakadályozni, bizonyos körülmények között oldalba támadni, győzelem után pedig üldözni. Rendszeresen a légiók szárnyain állították tol és pedig mind a kettőn, hacsak fontos okok nem követelték az ellenkezőt. Mikor az egyik oldalt a térszín biztosította az ellenségtől való megkerülés ellen, akkor csak egy szárnyon állott lovasság. Pharsalusnál Caesar lovassága a jobb-, Fompejusé a balszárnyon volt.

Néha az összes lovasság a légiók mögött volt összevonva. Bibraetenél megbízhatatlanságuk miatt, az Ariovistus elleni csatában pedig azért, mert a germánok állását szekerek környezték és a lovasság e szekérvárat meg nem közelíthette. Ebben az esetben csak az üldözésnél működhetek közre.

A könnyű gyalogságot vagy az arczvonal előtt, vagy a légiók szárnyaira állították azért, hogy a megkerülési szándékkal közeledő ellenségnek oldalába rohanhassanak. Támadásnál a lövészeknek kevés hasznát lehetett venni.

A csatarend arczvonalában két szárnyat (*cornu*) és a középet (*centrum, acies media*) különböztették meg; e részek nem alkottak mindig külön hadosztályokat s nem állottak mindig külön parancsnok alatt, habár az is megtörtént például Pharsalusnál, hanem az egész föl-

állítást taktikailag egynek kell tekinteni, olyannak, melyet a fővezér egységes vezérlete igazgat.

A harcz előtt az elővéd oltalma alatt fejlődött sereg valamennyi légiójához az intézkedés közzététele után a hadvezér beszédet intézett (*cohortatio*). Ezután a támadó szárnyhoz ment, a működés megkezdését trombitával jelezte s e jelet valamennyi trombitás átvette.

A hadvezér vezette a harczot, a szükséghez képest csapatokat vont vissza s helyükbe a tartalékot (*subsidium*) küldte előre.

A védelmi csatában a működés célja a közeledő ellenség előmenetelét lehetőleg akadályozni. Ezt a rómaiak fegyvereik tökéletlenségénél fogva leginkább a térszín ügyes fölhasználásával, illetőleg kiválasztásával pótolták. Azon igyekeztek, hogy olyan állást találjanak, mely a támadó ellenség arcvonalának kiterjeszkedését korlátozza, mely a sereg részeinek összefüggését lehetetlenné teszi. Mikor természettől megfelelő tulajdonságú térszín nem találtak, mesterséges úton, sánczok hányása által segítettek a bajon.

Caesar igyekezett a hadszíntért és az ellenség erejét megismerni. Ezt irataiból láthatjuk; Britanniába való első átkelése nem volt egyéb mint egy nagyobb szabású erőszakos szemrevétel.

Caesar mindig kisebb számú sereget vezetett, mint ellenfelei, és hatalmas lángeszével, csapatainak győzelmi biztosságával és gyakorlottságával győzte őket le. Gyakorlott seregével gyorsabban érhetett el oda a hová akart, mint ellenfele, és ez által az idő előnyét a maga részére biztosította, időt nyert a térszín hiányainak műszaki módon való helyreállítására. Nem szerette légiót nagyszámú barbár segédcsapatokkal szaporítani, félt sere-

gének egységét ezen gyakran megbízhatatlan elemmel megzavarni.

Légióinak erkölcsi felsőbbbsége mellett is nem forgácsolta szét erejét, inkább egy helyen összpontosította, különösen szereplése kezdetén, mikor még embereit nem ismerte olyan jól.

Ezzel együtt jár, mondhatnók, ennek következése, az ellenség erejének szétesztására való igyekezet; ezt Caesar azzal érte el, hogy az ellenséget — még mielőtt összpontosulhatott volna — megtámadta s egyes részeit külön-külön verte meg, e módon gyors föllépésével erejét kétszer-háromszor is fölhasználta az egyes részek ellen, melyek magukban gyöngébbek voltak, mint ő.

Az erő szétesztása is okadatolt néha. Például mikor az ellenség több állam katonáiból áll s ezek között az államok között az összefüggés laza, továbbá, mikor lehet arra számítani, hogy gyorsasággal az ellenséget készületlenül meglephetjük. így tett J. Caesar a veneták szövetsége ellen, a mennyiben három légióval Bretagne déli részét támadta meg, míg ugyanebben az időben Titurius szintén három légióval Bretagne északi határán és Normandiában működött, Crassus pedig 12 cohortával s a lovasság egy részével Aquitaniába tört, Labienus pedig a lovasság másik részével Gallia keleti részébe nyomult be, de ebben az esetben is erejének főrésze, hat legio egy aránylag kis területen Bretagneban és Normandiában működött.

Az erő szétesztésének egy másik oka a sereg alapjával való összeköttetésének biztosítása. Caesarnak erre gyakran nem volt szüksége, mert többnyire sikerült a háta mögött hagyott népeket nemcsak megnyugtatni, de le is kötelezni. Britanniába való átkelésekor azonban egész

Galliát és különösen az északi partokat kellett megszállva tartatnia, mert ide volt visszavonulandó.

A működéseket csak akkor lehet akadálytalanul folytatni, mikor a csapatok élelmezése biztosítva van. Ez nem csekély gondot okoz a hadvezérnek. Caesar katonái, ha kellett, tudtak nélkülözni, mert bíztak vezérükben, kiről tudták, hogy az élelmezés ügyét szíven viseli.

Mind a mellett, hogy a római katonaság szívesen vitt magával sok élelmet, az mégis csak rövid időre volt elég; gondoskodni kellett a pótlásról. Caesar nem szívesen harácsolatok, hacsak takarmányt nem, s ezért a hadszínhely közelében lakó népekkel jó viszonyba igyekezett jutni, velük már működéseinek megkezdése előtt szállítási szerződéseket kötött, ezután a döntő pontokat szállta meg. Ezt tekintette Caesar a hadjárat bevezető működései végéhez jutásnak, tudván, hogy ezekre támaszkodva lehet az ellenségnek legjobban ártani.

Caesar a római és a barbár hadviselés közötti különbséget három dologban látta: a döntő pontok megerősítésében, a tábor megerősítésében, s az ellenség összeköttetéseinek megszakításában; inkább harcolt nyílt térszínen, nem szeretett várakat ostromolni. Azt tartotta, hogy egy nyert csata úgy is megnyitja a várak kapuit. Működései közben mindig a táborra támaszkodott.

Caesarnak egy életírója sem említi, hogy különösen kívánta volna tervének titokban tartását, nyilván azért, mert tudta, hogy a végrehajtás gyorsasága legjobban megőrzi a terv időelőtti való nyilvánosságra jutását.

A háború válsága kétféleképpen érheti végét, győzelemmel, vagy megveréssel. Az első esetben a sikert ki kell zsákmányolni, utóbbi esetben meg kell akadályozni,

hogy az ellenség azt tehesse. A megvert, physikailag megingatott ellenség erkölcsileg is az; de ha időt engednek neki, összeszedi magát. Ezt kell megakadályozni az üldözés által. Ezzel kapcsolatosan Caesar azokat a politikai előnyöket kereste, melyek miatt a háborút viselte.

Most átmegyünk arra a korra, melyet Caesar készített elő, a mely bekövetkezett meggyilkoltatása mellett is.

A császárság haderejét hat főrészből alkotta: a légiók, a segítő csapatok (auxilia), a testőrség és a római helyőrség, a tartományi és községi milicziák, a faberek és a tengeri had.

Augustus halálakor 25 legio volt, mert három a teutoburgi erdőben elpusztult, abban a csatában, melynek következei Itáliára és Rómára nézve messzeható jelentőségűek. E csata fordulópont a világtörténelemben, mert ha nem Arminius győz, Róma és Itália még sokáig lett volna a civilisált világ ura és mindenesetre megmenekül attól a barbár, vad kegyetlenségektől, melyekkel annyi évszázadon keresztül a germánok az olasz művelődés és gyarapodás szabad fejlődését gátolták.

Az Augustus halálát követő első években nem igen szaporodott a légiók száma, Vespasianus trónraléptekor 30 volt, Septimius Severus 33 fölött rendelkezett. Ebben az időben a legio létszámát 5—6 ezer emberre lehet tenni. A legio 10 cohorsra, ezek mindenike hat, tehát összesen 60 centuriára tagolódott.

Már Augustus idejében több változáson ment át a legio, és pedig azért, mert a körülmények lényegesen megváltoztak. Marius és Caesar idejében háború volt mindenfelé s a légiókat a nagy háborúra való tekintettel kellett szervezni, a lovasságot tőle függetlenül nagyobb had-

csoportokba egyesíteni. A monarchia keletkezésekor a béke biztosítottnak látszott, tehát a hadsereget a birodalom határain védő állapotba helyezett helyeken kellett elhelyezni; erre a szolgálatra való tekintetből a taktikának is meg kellett változni.

A légióhoz osztották ismét a lovasságot és pedig mindenikhez négy turmát, A legio parancsnoka egy hosszabb időre kinevezett legátus volt. Az erősített helyek parancsnokait „*praefecti castrorum*“-nak nevezték; később Gallienus idejében ezek a praefectusok voltak a helyőrségi légiók parancsnokai is.

„Auxilia“ alatt értették a császárság alatt a provinciákban elhelyezettekén kívül az összes légiókat, tekintet nélkül arra, hogy rómaiak vagy idegenek szolgálnak-e soraikban; ilyenek voltak: a veteranusok zászlóalja (*vexilla veteranorum*), a római polgárok cohorsai (*cohorte* ávium Romanormn*), a segítő gyalogos és lovas cohorsok (*cohortes auxiliae peditatae et equitatae*) és a lovas ezredek (*alae equitum*).

A köztársaság utolsó évtizedeiben alakult *praetoria cohors* a császárság idejében teljes világát élte. Most a legfőbb hadvezér a Rómában székelő császár volt s e méltóság ennek maradandó atributumát tette. Ezért volt Augustusnak első gondja testőrségét újjá szervezni. A testőrség parancsnoka eleinte maga a császár volt, később 752 óta a császár nevében a „*praefecti praetorii*“-k, rendszeren ketten, néha csak egy, néha meg hárman.

A testőrség kilencz cohorsból állott; ezek közül Augustus alatt három a városban volt elhelyezve s a császári palota őrsége volt. a többi hat pedig, a városon kívül, Itália több olyan helyén volt elszállásolva, hol a császár gyakran megfordult, Csak Tiberius idejében építettek a

hírhedt Sejanus javaslatára a praetorianusok számára Kómában olyan megerősített kaszárnyát, melyben mind a kilencz praetorianus testőr cohors elfért; ettől az időtől kezdődik befolyásuk az állam ügyeire.

A községi csapatok „*cohortet; urbanae* és a *cohortea tigilum*“ fölött a *praefedus urbi* állott. A föl soroltakon kívül még idegen csapatok is voltak Rómában, mint: *peregrini militex, eyuiles singulares Augunti*, s egy germán zsoldos csapat. Megjegyzendő, hogy ebben az időben a Maas és Rajna vidékén erdőkben lakó olyan kelta eredetű népeket értettek a gallusok a germán nevezet alatt, kiknek területén nem voltak városok; a kifejezés erdők lakóját jelenti kelta nyelven s ezektől vették át a gallusok, a gallusoktól pedig a rómaiak; csak későbbben terjesztetett ki ez az elnevezés a mai Németország területén lakó népek összességére, melyekből sokkal később lett a német nemzet.

A légiók a végeken voltak, Augustus halálakor három volt Hispániában, kettő Afrikában, kettő Egyiptomban, egy Syriában, kettő Pannoniában, kettő Moesiában, kettő Dalmatiában, a mai Németország területén pedig nyolcz.

A többi tartományokat Tacitus „*inermes provinciae*“-nek nevezi; ezek senatusi és olyan császári tartományok voltak, hol legátus kormányzott ugyan, de a melyekben légiók nem állomásoztak; ilyen tartományok: *Aquitania, Belgica, Lugdunensis* Európában és *Galatta* Ázsiában. Az „*inermes provinciae*“ közé tartoztak még a procuratori tartományok is. Ezekben a tartományokban légiók nem voltak ugyan, de főképen a belső rend föntartása végett különös katonai intézkedések történtek.

A senatusi tartományok között Afrika sajtáságos helyet foglalt el; az afrikai proconsul az első császárok ideje-

ben légiót parancsnokolt, sőt később is állott rendelkezésére egy különítmény, holott a többi proconsulok mellé csak néhány tiszt és csekély számú harcos volt adva, mert nem akarták a legióbeli katonaságot szétforgácsolni. Néhány cohors és ala volt az olyan császári tartományokban, melyekben legio nem volt, de ezek a csapatok a tartományok területéhez képest alig jöhetnek szóba és a rend meg a biztonság föntartására sehol sem voltak elegendőek. A tartományok községi járásokra oszlottak a a járási hatóságoknak igen messze terjedő hatáskörük volt. s a legtöbb tartományban volt tartományi militia is, melyet a tartomány lakossága fizetett. A végvárat és katonai

30. ábra.

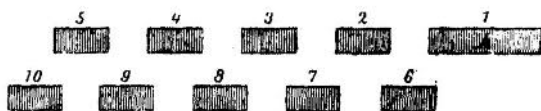
*Augustus-féle felállítás.*

Az 1. cohors 1200 válogatott katona, a 2—10. cohors 600—600 katona.
Térköz a cohorsok között az arcvonal fele.

utakat ezek tartották megszállva; nagy veszedelem esetén a proconsulok vagy propraetorok az összes fegyverfogható lakosságot fölfegyverezhették.

Műszaki csapatok voltak: 1. a mesteremberek (*fabri ferrarii, fabri lignarii*), kiknek élén a praefectus laborum állott; ezek a lövegeket s minden egyéb az ostromokra szükséges gépeket készítették és 2. a *hajóskatonaság* (*classici*).

A hadszervezetre Augustus constitutiói hosszú ideig voltak irányadók.

Taktikai tekintetben a Krisztus utáni első században

a *cohors-legio* volt a szabályszerű, de ez is változásokon ment keresztül, melyek közül legjelentékenyebb az, hogy valamennyi legio első cohorsainak létszámát 1100—1200-ra emelték. (L. 30. ábrát.)

Ez Hadrianus alatt történt, a ki nagy hadvezér és államférfi volt ugyan, de a birodalom határai még szűkebbre szorultak uralkodása idejében.

A cohors ily módon való növesztése a legio összeállításának megrontása volt, mert tévedés azt hinni, hogy az egyik résznek a másik rovására történt erősítése javít a helyzeten. Az első cohorsokat nemcsak számra nézve szaporították, de az egész legio színe-javát oda osztották be.

A cohors *milliaria* állítólag mindig a szárnyon állott és pedig vagy együtt vagy két részre osztva, a bal- és jobbszárnyon az első harczvonalban.

Később, Vegetius idejében két cohors *milliariát* szerveztek; az egyiket azért, hogy a támadó szárnyon válogatott csapat álljon, a másikat, hogy kikülönítésre magában erős, jól képzett csapat legyen rendelkezésre. A többi cohorsok föltüntetett öt-hatszáznyi létszáma nem változott. A legio föllállítása ezután inkább hasonlított Márkus kisebb térközű föllállításához, mint a Caesaréhoz.

A praetorianus testőrségnek Rómában való összpontosítása csak siettette a katonai uralomnak határozottabb alaköltését. A római polgárság politikai ereje szétrnállott s ez a hírhedt katonaság lett Róma legfőbb hatalmi forrása, mely császárokat emelt a trónra azért, hogy huncsincs velük megelevedve, ismét letegyess meggyilkolja. A trónust az kapta, ki többet adott érte a praetorianusoknak. A hazaszeretet úgy eltűnt s a praetorianusok anynyira elvetemedtek, hogy Rómában idegeneket válasz-

tottak meg pénzért császárnak. Ez a kölcsönös függés, melyben a császárok és a hadsereg egymással voltak, a hadügy hanyatlását vonta maga után. A katonák a haza iránti kötelességről megfeledkeztek s csak a császár kegyét lestek; a császár pedig a katonaságnál való népszerűségét drága ajándékokkal igyekezett föntartani, mert tudta, hogy ha ezt elveszti, a trónus sem az övé többé. Az ajándék következtében meggazdagodott katonák minden erkölcsnek, de különösen a katonai erkölcsnek megromlását, a fényűzést kedvelték meg és inkább foglalkoztak politikával, intriguákkal s más egyébbel, mint nemes hivatásukkal, t. i. honfíúi erényeik ápolásával és a haza védelmével. Szolgák lettek s nem fegyvert hordozó szabad polgárok, szolgálói saját teremtményeiknek, a gyakran idegen, de mindig hazafiatlan önző császároknak. A hazáját védő fegyveres polgár önérzetes egyenes, bátor és önzéstelen viselkedése helyett önzés, csúszás-mászás, hízelgés, alázatosság felfelé, szívtelen gorombaság és főnhéjazás lefelé, tehát szolgálói nemtelen tulajdonságok jellemzik e kor katonáit, kiket olyan láncz kötött a zászlóhoz, a milyenre a köztársaság idejében nem volt szükség. S ez az az eskü volt, a mely Vegetius II. könyvében van följegyezve. Ennek szavai nem hasonlítanak a Carthago elleni háborúk katonáiéhoz, épp úgy nem mint e szolgálókatonák erénye, a köztársaság polgárkatonáiéhoz.

Ha a katonának nincs más kötelessége, mint a hazát megvédelmezni, ha a katona egyszersmind polgára hazájának, nincs szükség esküre; mert hogy polgári kötelességei e nemének is tartozik megfelelni, magától értődik, épp úgy, mint hogy hazája egyéb törvényeinek is tartozik engedelmeskedni. Erre nem az eskü, de ennél is szentebb valami kötelezi, t. i. az a viszony, melybe születésé-

nél fogva jut mindenki hazájához. Az esküt a császárok minden év januárius 1-jén, születésük napján s más ünnepélyes alkalmakkor megismételtették. Ez a megismétlés tróuraléptük minden tizedik évfordulóján különös ünnepélyes módon történt meg. A címek és külső díszek megszorodtak. A címeket stb. bajos jól lefordítani s ezért eredeti alakjukban közölni alább. Elég sokaságukat látnunk, hogy tudjuk, milyen volt ez a társadalom, mert a címek, rangok stb. szaporodása az elköresülésnek legbiztosabb jelei.

Az ismert katonai rangokon, címeken kívül voltak *augustales* és *flaviales*. Ezek olyan kitüntetett katonák voltak, kiket hízelgésből Augustus vagy a Flavius nevét viselni méltóknak ítélték, továbbá *optiones*, *tesserarii*, *campigeri*, *metatores*, *beneficiarii*, *librarii*, *armaturar duplares*, *armaturae simplures*, *principales*, *privilegiati*, *munifices* stb., *vexillarii*, *signiferi*, *imagonarii*, *aquiliferi*, *draconnru* stb., *tubicines*, *cornicines*, *buccinatores* stb.

Mily nagy ezek között az elnevezések és a hellénekéi között a különbség; az utóbbiaké a rangot, helyet és rendeltetést fejezték ki, míg a rómaiaké nagyrészt kiváltságoknak, kegyeknek és visszaéléseknek voltak kifejezései.

Az ilyen üres, értelmetlen címek alkotása oktalan módja a versengés fölkeltésének s még az a rossz oldala is van, hogy ürügyül szolgál az elégedetlenségre.

A rangfokozatok hosszú sorának sok más árnyoldala is van, ezek között nem utolsó az, hogy az emberek nem maradhatnak sokáig abban az állásban, melyet jól töltenek be; tehát az ügy szenved, ha pedig az állam érdekében nem mozdítják elő, akkor jó szolgálataiért az illető van megbüntetve. Ilyen körülmények között a beteges *ambitio* s az egymás közötti fondorkodás burjánzik föl.

Letették a vértet és a sisakot, mert nehéz volt, pedig a legio taktikája ezen alapult. Harcza kézitusa volt, kézitusát pedig vért nélkül alig lehet képzelni. Ennek következtében megváltoztatták legelőször is a támadó fegyvereket; a pilum helyébe lövő-fegyvereket és lándsát adtak a légionárius katona kezébe. Ennek következtése aztán az lett, hogy a rómaiak a légiót a phalanx-szal cserélték föl; a légiót, melynek Macchiavelli szavai szerint „az a megbecsülhetetlen tulajdonsága volt, hogy harcz közben háromszor alakulhatott újjá s ennélfogva győzhetetlen

31 ábra.

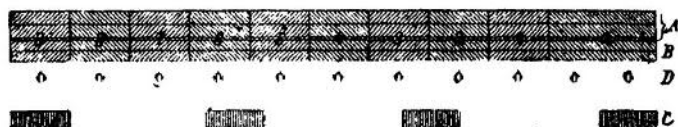

Trajanus hadrendje (phalanx-szerű).

- A) Nehézfegyverzetűek. B) Könnyűfegyverzetűek. C) Veteránusok (tartalék).
D) Hadigépek. a) cohors milliaria.

volt, mert háromszor kellett a szerencsének elhagynia egymásután, hogy az ellenség győzhessen“.

A görög phalanx nem volt képes a rosszul alakult harczviszonyokat saját előnyére megváltoztatni, mert merev összefüggésénél fogva, ha megverték, teljesen meg volt verve.

A rómaiak szakítottak a hagyománnyal: a támadó föllépést, melynek a világ meghódítását köszönhették, elhagyták s új jelleműeknek és fegyverzetűeknek megfelelő védő harczmódot követtek. Az új rendszer gyakorlati úton fejlődött, különösen Trajánus uralkodása alatt s Hadrianus idejében fejtették ki elméletileg is.

A *Trajanus* idejéből való átalakulásnak egyik következése volt az a csatarend, melyet *Arrianos* kappadokiai legátus rendszeresített, mint menet- és harczalakzatot. Ez a csatarend térköz nélküli phalanx, melynek alkotórészei nvolez sor mélységű légiók; a négy első sor fegyverzete pilum, a négy utolsóé lándsa, az íjjal ellátott segítő csapatok a kilenczedik sorban állottak, a lovasság és hajtógépek beosztása a szárnyakon volt. Ezenkívül válogatott emberekből álló tartalék is volt kirendelve a phalanx mögé, olyan helyre, a honnan szabadon, odavethette magát, hol a szükség kívánta.

Trajánus, a parthusok és dákok legyőzője, a római hadak erkölcsét rövid időre fölelevenítette, de az csakhamar ismét lejtőre jutott. Az ő idejebeli phalanxszerű felállítását a légiónak a mellékelt 31. ábra mutatja. Hadrianus közigazgatási és taktikai szabályai sokáig maradtak érvényben s a nagy Constantinus utáni időben is ezeken alapultak a katonai intézmények. A legio belső szervezete Hadrianus görögöt utánzó kedve ellenére a régi maradt. *Septimius Severus* idejében is tíz cohorsból állott az, s a centuriák száma sem változott. Ez a bátor fejedelem a régi praetorianus testőrséget föloszlatta, de csak azért, hogy helyébe egy sokkal veszedelmesebbet szervezzen. Ezzel vetette meg a korlátlan katonai despotismus alapját. Az új testőrséget nem itáliai elemekből szervezte többé, hanem a végek légiói közül azokból, kik leghűségesebben viselték magukat. Az új testőrség létszáma 50,000 harcos volt s most már külsőleg is megszűnt csupán a császári udvar díszére szolgálni, de a fejedelemnek hatalmas eszközévé lett önkényes uralkodásában. Ettől az időtől kezdve a testőrség első praefectusa a császár után első ember volt az államban, s az államtanácsban őt illette meg az

első szavazat. Nemcsak a katonai ügyek, hanem az igazságügy és közigazgatás is alatta állott.

A teljesen katonai jellegű római állam fejének „*imperator*“ czíme eredetileg katonai czím volt. Katonai jellegét mutatja az is, hogy a tartományok élén katonák álltak és hogy a legfőbb állami hivatal a testőrség parancsnokáé volt.

Mikor már a testőrségbe is juthattak idegen nemzetbeliek, természetes, hogy a határőrvidék légiói is vegyes származású harcosokból állottak. Ez a körülmény lényegesen elősegítette a régi római hadviselési mód eltűnését. Mindinkább a tömeg jutott érvényre, s a Nagy Sándor-féle phalanx helytelen és tökéletlen utánzásában vélték üdvöket föllelni. A Caesar-féle légiónak a phalanx-szal való fölcserélése visszaesés volt. Rövidlátásra mutat az a föltevés, hogy tömeges föllépéssel a döntést siettetni lehet, különösen az ilyen tömeges föllépéssel, a mikor, mint a rossz kártyás, minden ütőkártyát egyszerre kiadnak, s mikor a tartalékban semmi sem marad.

Belátták, hogy az egyes katonák értéke csökkent, s ezt a bajt töméntelen íjász, lovas és hadigépnek a csapatokhoz való beosztásával akarták orvosolni. A segítő csapatok rendszeren túlszámban voltak, különösen a határok hosszú vonalain, hol aztán az elkülönített cohorsok okvetlen elsajátították a barbár segítő csapatok harczmodorát. A távoli harcz kezdett jelentőséget kapni, a támadó elemet csak a barbár lovasság képviselte s a hajtógépek, melyek a mostani tüzérség helyét pótolták, mindinkább szoros kapcsolatba jutottak a seregrészekkel. Eddig a lövegtartalék, úgy mint ma a tartalék tüzérség, a vezér rendelkezésére állott. Ez is megváltozott és Vespasianus idejétől kezdve a lövegeket a légiókhöz osztották be.

A görög befolyás még kártékonyabb módon érvényesült Alexander Severus uralkodása idejében. A római hadügy annyira hanyatlott, hogy a barbárok az állam főnállását veszélyeztették, de szerencsére az illír származású császárok belátták a bajt s helyes katonai intézkedéseikkel megerősítették az ingadozó épületet. Claudius az alemanok és góthok fölött győzedelmeskedett, Aurelius a fegyelmet fölélesztette ismét. Probus folytatta Aurelius megkezdett művét, a katonákat békében is foglalkoztatta s fegyvereit győzelmesen forgatta a frankok, burgundok, vandálok stb. ellen, s a birodalom határait biztosította. Végre Diocletianus alatt a katonai uralom fénykorát érte el. A testőrség parancsnoka „*magister officiorum*“ egyúttal állami kanczellár is volt, a palotaőrség (*domedici protectores*)¹ fejét ministeri ranggal ruházták föl. A haderő parancsnokságában a „*magister equitum*“ és a „*magister peditum*“ osztozkodott. Csakhamar belátták., hogy a fegyvernemeket nem lehetvén egymástól tökéletesen elválasztani, e két címnek semmi jogosultsága sincs s a két fővezért „*magister militum*“-nak nevezték, mert féltek. hogy a laikusok (pedig laikus akkor is több volt mint nem laikus) nem lesznek képesek magukat e címek szerint tájékozni. Ma is a legkomikusabb zavarokat okozza pl. Ausztria és Magyarországon a marsalon (tábornagy) kívül legmagasabb rangú tábornokoknak kettős címe. Az általános hadkötelezettség behozatala után egy negyed századdal a legkevesebb magyar ember tudja, pedig nagyobb részük tartalékos tiszt, hogy a lovassági tábornoknak és táborszernagynak egyformán van dolga a lovas-

¹ Domesticci protectores. egy neme a palotaőrségnek, melynek tagjai csupa kiszolgált centuriók voltak.

sággal és a tábori szerekkel, a lovassági tábornoknak nincs több lovassága, mint ikertestvérének s viszont a tábor-szernagynak nem áll több tábori szer rendelkezésére, mint a vele egyformán három csillagot viselő tábornok társának.

Constantinus alatt már négy, a birodalom megoszlása után nyolcz magister militum volt, kik közül kettő az udvar körében tartózkodott. Egy és ugyanazon katonai terület járulékából alakított seregrészek fölött egy-egy „dux“ állott; ha azonban e seregrészek tekintélyesebbek voltak, parancsnokukat „comes“-nek nevezték. A csapatokat, rendeltetésük szerint, két részre osztották. A nagyobb városokban állomásozó válogatott emberekből álló csapatokat *palatinust*, a határőrvidéken lévőket *comitatenses-nek* nevezték. Akkor, mikor nem voltak összpontosítva, „*pseudo comitatemesek*“-nek mondták az elkülönített részeket. A légiók élén a „*praefecti legionum*“ állottak. A nagyszámú segédcsapatok között a *laeti-* és *gentiles-ek* voltak leginkább kitüntetve; ezeknek olyanforma állásuk volt a hadseregben, mint a svajcziaknak az egykori francia hadban. Ebben az időben ismét elhagyták a phalanxot s igyekeztek a régi római alakzatokat föléleszteni. Vegetius említ egy „*antiqua ordinatio leyionis*“-t, a melynek következő képe volt:

A legio tíz cohorsból állott, az első cohors létszáma 11.05, a többieké 555 ember, tehát összesen 6100, illetőleg 6105 ember tett egy légiót, mert az első cohors tíz, a többi öt centuriára oszlott, minden centuria tíz contuberniából állott, melyet manipulusnak is neveztek:

1 contubernium	10 milites gregarii	1 decanus		
1 centuria	100	›	›	10
1 cohors	500	›	›	50
az első cohors	1000	›	›	1000

Az első cohors parancsnokát tribunusnak, a többiekét vagy tribunusnak, vagy praepositusnak nevezték; ezek alatt az elsőben tíz, a többiben öt-öt centurio állott. Az első cohors tíz centurióját két rangosztályba osztották; öt fő-, öt pedig altiszt volt; a főtiszteteket „ordinarii”-nek nevezték. Az öt első cohors emberei két-két pilummal, a másik öt pedig lándsával volt fölfegyverezve.

Kétféle pilum volt: a nagyobbikat Vegetius *spiculum*-nak, a kisebbiket *verticulum* vagy *verutumnnk* nevezi; megjegyzendő, hogy e fegyverek sokban különböztek a régi pilumtól.

Az ismert hajító fegyvereken kívül ebben az időben amentumos¹ lándsákat és spáthának nevezett kardokat viseltek. E két fegyver új nemét az idegen segítő csapatoktól, Diodorus szerint a gallusoktól vették át.

A légiókhöz 22 turma lovasság volt beosztva; ezek közül az első cohorshoz 132 lovas, a többi cohorsokhoz 66—66 lovas tartozott; a turma parancsnokát *decuriónak*, a rangban utána következő tisztet *duplicariusnak*, a harmadik tisztet *sesquiplariusnak* nevezték.

A legio két harczvonalba alakult; mindenik *aciesben* 5—5 cohors volt: az elsőben az első cohors, a másodikban a hatodik cohors állott a jobbszárnyon. A lovasság pedig a szárnyakon.

A birodalomnak két részre való szakadása következtében a hadsereg szervezése is változásokon ment át, már Constantinus az ország belsejébe vonta a határőrvidéken volt hadcsapatokat. Ezeket ettől az időtől kezdve külön csapatok, a „*limitanei*” s a „*riparienses*” tartották meg-

¹ Amentum = szíjcsokor, mely a hajítás erejének fokozására szolgált.

megszállva; ezeknek nemcsak határt (*limes imperii*) őrizni, de földet művelni is kellett.

Ez az intézkedés ugyan még Alexander Severus idejéből való, ki elrendelte volt, hogy a határőröknek adott föld csak akkor száll apáról fiúra, ha a fiú is katona. Ez a föld soha sem volt magántulajdon. A légiók száma az ötödik évszázban nagyon megszorodott; a „*Notitia dignitatum*“ 25 legiones palatinae, 70 legiones comitatenses-t, 37 legiones pseudocomitatenses-t s még más 43-at, tehát összesen 175 légiót tüntet föl; de tekintetbe kell venni, hogy a légiók létszáma kisebb lett. A mi, mint Vegetius mondja, nem a szervezésnek, de annak a körülménynek volt következménye, hogy a kiegészítés végrehajtása nagyon tökéletlen módon történt.

Vegetius Nagy Theodosius uralkodása idejében a negyedik évszázban írt, a mikor nem volt rendes állítás (*dilectus*), hanem a birtokosok maguk helyett, többnyire a tartományokból való embereket állítottak. A csapatok nem akartak nehéz fegyvereket viselni, a lovasság az alánok és hunok módjára volt fölruházva, tehát jobban, mint azelőtt, a gyalogság pedig egészen könnyű fegyverzettel volt ellátva.

A katonaságot nem gyakorolták, mert mindenre inkább gondoltak, mint kötelességükre. Mikor aztán harczra kellett szállni, persze kényelmetlennek találták a sisakot (*galca*) és vértet (*cataphracta*) s igyekeztek tőlük megszabadulni; sok egyéb mellett ennek is köszönhatték vereségüket a góthok elleni háborúban. A legio tehát nem volt többé a hadsereg színe-java, már nem lehetett „*murus*“-nak nevezni s a gyalogság mindinkább elveszítette jelentőségét és a lovasság, melynek szervezete körül már Hadrianus sok érdemet szerzett, foglalta el az

első helyet. A római hadügy vezetői elhagyták pusztulni azt, a minek egykori győzelmeiket köszönhatték s a barbárok harczmodorát kezdték utánozni.

Érezték a bajt, de a helyett, hogy ott segítettek volna, a hol kellett, minden reményüket a hadi gépekbe helyezték. Azonban ezeket sem úgy alkalmazták, a mint kellett, például mint ma a hadosztályok tüzéségét, hanem úgy, mint a XVIII. évszázban a zászlóaljok ágyúit. Vegetius szerint minden légióhoz 55 *carballidát* és 10 *onagert* osztottak be. A vízszintes lövegeket a csapat szárnyaira állították, mert ezek a lövedéket embermagasságban a földdel egyenközű pályán lötték. A hajító lövegek lehetek a csapat mögött is, mert a lövedék útja parabola volt, mely jóval magasabba emelkedett, mint a csapatbéliék feje. Vegetius idejében a legio csatarendje rendkívül tökéletlen volt, a mi a szolgálati idő és fegyverzet különbözőségből származott; védelemre ép oly kevésbé volt használható, mint támadásra. A hajító- és lövőgépek együttvéve a mi tüzéségünket pótolták; félelmetesek voltak ugyan, de hatásuk eltörpülő csekély volt a mostani lövegekéhez képest, szállításuk pedig végtelenül több alkalmatlanságot okozott.

Vegetius a jó szellemet, a lovasság és gyalogság közötti összetartást sajnálta, bánkódva szól az egyes csapatok közötti féltékeny gyűlöletről, nevetséges vetélkedésről, a régi vezérek igazságszeretetéről stb. Erezte ezt sok kartársa is, de segíteni senki sem tudott e bajon.

Fegyverek. A római fegyverekről aránylag igen keveset tudunk s bajos azoknak valódi szerkezetét elképzelnünk, mert kevés fegyvert találtak s a találtak sokban különböznek a műemlékeken láthatóktól, mert az

akkori művészet már eszményített és régieskedett, a mi az archaeologiai kritikát nagyon megnehezíti.

A régi írók szerint a katonák ruhája a *tóga* volt; ennek a balvállról lelógó csücskét a test körül tekerték és megkötötték. Ezt a burkolózást „*cinctus Gabinus*“-nak nevezték. Servius Tullius idejében a *tóga* megszűnt harci ruha lenni s a katonák csak olyan ünnepek alkalmával viselték, mikor a katonák polgári voltát akarták kifejezésre juttatni; pl. Janus templomának megnyitása alkalmával stb.

Tógát csak a szabad polgár viselhetett, kinek e nélkül az utcára menni nem volt illendő. A katonák tulajdonképeni ruhája a gyapjuszövetből készült tunica volt. mely a görög „*chiton*“-nak felelt meg. A *tunicá*-nak eleinte nem volt ujja, később olyan rövid, mely csak a felső kar felét fődte. Hideg időben több tuniát is hordtak. A katonák köpenyegét „*sagum*“-nak vagy „*sagulum*“-nak nevezték és ez a vállakhoz *fibulummal* volt erősítve. Csatában a köpenyegét levetették. Ezenkívül a csuklyával ellátott „*paenula*“ s a kényelmes „*acerna*“ is katonai felöltők voltak. A főtisztek köpenyege nagyobb volt, mint a többi katonáké, a vezéreké pedig bíborvörös színű; ezeket „*paludamentum*“-nak nevezték. A lábszárakat etruskus módra bepólyázták (*fascia*).

Nadrágot csak később viseltek, akkor, a mikor északon kellett hadakozniuk (*bracca*). A nadrág eleinte térdig, később fél alsó lábszárig érő volt s bőrből készült; a hosszú jóval utóbb vált általánossá.

A katona-sarút „*caligá*“-t féllábszárig érő fonadék erősítette a lábhoz.

A védő-szerelések közül a *loricanak* nevezett bőrpánczél érdemel első helyen említést, mert egyike a leg-

régibb kellékeknek s legtovább maradt divatban. Többféle lorica volt, pl. volt egy bőrből készült öltönydarab, melyet így neveztek; ezenkívül volt szíjakkól alkotott

32. ábra.

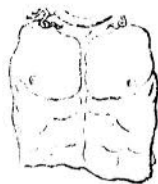
*Egyszerű lorica.**Lorica ferrea.**Lorica squamata.**Lorica segmentata.*

is. Tulajdonképen lorica szíj szerszámot jelent. A szív tájékán érzелеmez volt ráerősítve. Már a legrégibb időben, Servius Tullius idejében is, viselt a római harczó-

sok egy része a loricán kívül érczvértet, mely a görögök *thoraxjához* hasonlóan a test alakjához idomalt, de mivel ez a *lorica ferrea* igen drága volt, később csak a vezérek használták. Camillus idejétől kezdve a *lorica segmentata* volt a legelterjedtebb vért, melyet 105 centiméter széles érczlemezekből (*lamina*) készítettek. Ilyen öt-hat lemezt horgokkal erősítettek a test körül,

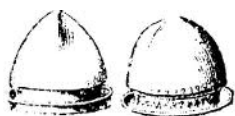

Etrusk sisak.

);! sibrii.

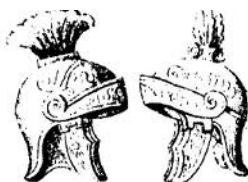

Érczsisak magas cristával.



Gladiator-sisak.

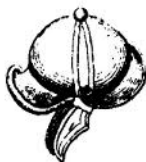

Sencrus idejéből való sisak.

a melyet ezek a válltól a hasig oltalmaztak, ez volt a tulajdonképeni mellvért „*peetorale*“. A vállakat fedő s a pectoraléhoz erősített lemezeket „*humeralia*“-nak nevezték. A tisztségek, a régibb kor principesei, mint az ázsiai segédcsapatok katonái és a későbbi időkben a kiváltságos csapatok pikkely- és drótpánczélt viseltek (*lorica squamata* és *l. kamata*). Gyakran öltöttek a bőrlorica alá is drótinget.

A császárok és hadvezérek, képmásaikon, eszményített *ércz-chitont* viselnek; valószínű, hogy ez csak a művészek phantasiájában volt így, s nem a valóságban.

A rómaiaknak kétféle fővegük volt. ú. m. a bőr „*galea*“ és az ércz „*cassis*“; mind a kettő abban különbözött a görög sisaktól, hogy arcvértje nem volt. De később homlok- és nyakernyővel volt ellátva, melyet azonban a képzőművészek majdnem mindig elhagytak, mert különben az ábrázolandónak arcza el lett volna takarva. A köztársaság fénykorában az érczsisa volt elterjedve, melynek tetején magas sisakdísz (*crista, juha*) látható. Meneten a sisakot a mellen fölakasztva hordták. A sisakot mindig könnyebbre és könnyebbre készítették, míg végre egészen elhagyták s helyette, Vegetius szavai szerint, a pannóniai kalapot (*pilea*) viselték.

A paizstól nem védett lábat, tehát a jobbat a finom, rugalmas bronzból készült „*ocrea*“ fődte. Később az *ocrea*-kat bőrharisnya s még később a mindig hosszabbodó nadrág váltotta fel.

A paizs eleinte négyszögletű volt. Etrusk befolyás következtében ezeket érczből készült kerek paizsok (*clypeua, aspu*) váltották föl. Némelyek szerint a samniták, mások szerint a gallusok ellen viselt háborúk idejében egy 1.20 méter magas és 0.80 méter széles, fél vagy háromnegyed henger alakú *scutum*-nak nevezett paizs jött divatba. Ezt fából készítették, vászonnal és bőrral vonták be, szélei pedig meg voltak vasalva. A clypeus helyét a könnyű, 0.90 méter átmérőjű, kerek, bőrből készült „*parma*“ foglalta el. Később gyakran találkozunk tojásdad, hatoldalú és hosszúkás négyszögű paizsokkal is. A tojásdadokat ismét clypeusnak nevezték.

A marhabőrrel bevont paizs közepén volt egy „*umbo*“-

nak nevezett kidomborodás, melyet különösen a magasabb rangú tiszteknél szép, néha drágafémből készült díszítések környeztek. Leggyakoribb díszítés a szárnyas és koszorús villámsugarak, a már említett sas, félhold, babér stb. A paizs belsejében az illető harcos neve és

34. ábra.

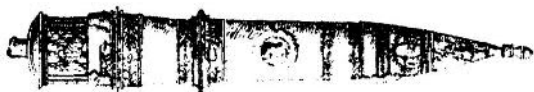
*Római vaskard.**Római kard a párizsi tüzérmúzeumban.**Legionarius kardok.**Tiberius-kard (British múzeum).*

csapatjának jelzése volt olvasható. A harcosok közös jelvénye a centurióig tábori öv „*cingulum militiae*“ volt. Ennek a csípőnél többszörösen a test körül csavart, ércdomborodásokkal és pikkelyekkel kivert hevedernek végei lelógva a hasat oltalmazták; tehát e jelvény vértül is szolgált.

Legnagyobb becsben álló fegyver a *kard* volt. A leg-

régibb időben a rómaiak kardja meglehetősen hosszú, *egyélű*, *vágófegyver*, melyet Virgilius és Livius „*emis*“-nek neveztek.

A cannaei csata után az „*emis*“ helyett a punoktól is használt, hispániai eredetű *gladius* vették át, mely kétélű szűrő fegyver volt. Ez s a *pilum* lettek sok időre a rómaiak nemzeti fegyverei. Később ez az eredetileg rövid gladius mindig hosszabb lett s már Hadrianus idejében „*spatha*“-nak nevezték. A pengéket eleinte kevésbé hajlékony bronzból, később vasból és aczélból készítették. Még akkor is, mikor már az aczél nagyon el volt terjedve, lehetett bronz gladiusokat látni. A második pún háború után azonban már nem.

A kard markolatja többnyire fából készült és ércszögekkel volt kiverve, találtak azonban ércmarkolatú kardokat is; e fegyverek ritkán voltak kézvédővel ellátva. A párisi „Musée d' Artillerie“-ben azonban van egy nemcsak keresztvassal, de kézvédővel is felszerelt római kard. A kardhüvelyek ércből voltak s díszítésükre sok gondot fordítottak; egyike a legművészebb kivitelű kardhüvelyeknek a British Múzeumban látható, az úgynevezett Tiberius-kardé. A kardkötőt „*balleus*“-nak nevezték s ezzel a kard gyakrabban volt a csípő köré övezve, mint a vállhoz erősítve. Az *ensis* a bal-, a *gladius* a jobboldalon viselték. Abban az időben, mikor már a gladius általánosan el volt terjedve, a baloldalon egy *pugionak* nevezett törszerű fegyvert hordtak. Görbe kard csak a segédcsapatok fegyverzete között fordul elő.

A kard mellett a „*hasta*“ vagy „*quiris*“ volt a legrégebb római fegyver. Ez egy kezdetleges szerkezetű lándsa; később, mikor már a hasta megszűnt fegyver lenni, katonai kitüntetés gyanánt adományozták. A kirá-

lyok korában sceptruraként használták. A centumviralis bíróság ezt tűzte ki behívás jeléül stb. A lanceának és

35. ábra.



Pilumok.

contusnak is nevezett hasta épen olyan volt, mint a hellének hosszú lándsája, de e mellett használtak még egy rövidebbet is, a *hasta velitaritis*, a „*Gaesum*“-ot, mely eléggé súlyos hajító dárda volt, s a könnyebb *jaculumot*. A lándsa- és dárdahegyek igen változatosak voltak. A lándsa eltűnt s helyét a *pilum* foglalta el, még pedig annyira, hogy ez a Sallustius szerint is idegen eredetű fegyver teljesen rómaivá lett. Erről a fegyverről sokat írtak és disputáltak az archaeologusok, kik között III. Napóleon és Rüstow szereztek e tekintetben legtöbb érdemet.

Eleinte a pilum általában nehéz volt, olyan, mint később Caesar idejében is a „*pilum murae*“. Már a Pyrrhus ellen viselt háború idejében nyílt csatában könnyebb pilumot használtak, írja Polybios, kinek megfigyelése idejében kétféle: nehéz és könnyű pilum volt s a légionárius katona mind a kétfélével el volt látva; Caesar idejében azonban biztosan tudjuk, hogy csak nehéz pilumot viseltek. A Polybios idejebeli pilumnak négyszögletű vagy hengerded fanyele 1 méter 40 centi, hosszú és 7—8 centi átmérőjű volt, egyik oldalán hosszúsága felének megfelelő bevésés volt, melyhez a vasat erősítették; ez utóbbi

éppen olyan hosszú volt, mint a nyél, de csakis legvégső hegye állott ki belőle, alsó négyszögletes részét a nyél bevéselt részéhez két vasszög erősítette; hossza 2.10 méter lehetett, míg súlyát 5.5 kilogrammra lehet becsülni.

Polybios és Caesar ideje között a pilum bizonyos változásokon ment át és pedig nemcsak nagyságát illetőleg. Marius a vasrészt a nyélhez erősítő két szög közül az egyiket nem vasból, de fából csináltatta, azért, mert a íaszög hajítás közben eltört, a vashegy elhajlott s ez által abból a tárgyból való eltávolítása, melybe becsapódott, meg volt nehezítve. Caesar idejében csak a pilum hegyét acélozták meg s ez által fölöslegessé volt téve az egyik vasszögnek faszöggel való helyettesítése, mert magától is elhajlott.

A faszögnek különben az az előnye is volt, hogy eltörése következtében hasznavehetetlen pilum került az ellenség kezébe.

Némely leírásból azt is lehet következtetni, hogy a pilum hegye kampós volt.

A katonák felszereléséhez tartoztak az erődítési munkához és az élelemszerzéshez való szerszámok, mint fűrészek, ásók, bárdok, kosarak.

A császárság későbbi idejében a katonák nem akartak nehéz fegyvert viselni s ezért a pilum helyébe a „*spiculum*“ jött, mely 0.157 méterrel rövidebb, 23.6 centiméter hosszú háromélű vashegygyel ellátott könnyebb pilum volt. Voltak ebben az időben olyan szíjjal ellátott hajító dárdák is, mint a milyeneket a görög peltastesek fegyverzetének leírásánál láttunk. A hajítás erejének fokozására alkalmazott szíjcsokort „*amentum*“-nak nevezték. Voltak az előbb említett *spiculumon* kívül még könnyebb pilumok is, melyeket „*vericulum*“-nak, vagy

„*verutum*“-nak neveztek; ezek egy méternél alig voltak hosszabbak. A császárság idejében egyes csapatosztályok hajító nyilakkal (*marti-obarbuli*, *plumbatae* scil. *sagittae*) voltak ellátva. Minden katona öt ilyen nyilat vitt paizsa belsejében; ezeknek kampós hegye ólommal volt súlyosabbá téve.

Marius idejéig csak a segítő csapatok viseltek íjat és nyilat (*arcus* és *sagitta*), ő azonban ezt a fegyvert a rómaiak soraiban is rendszeressé tette. A nyilak hegye leggyakrabban háromélű volt.

A tulajdonképeni legio nem használt eleinte *parittyát*; ilyen fegyverrel csak egy *centuria*, az „*accensi velati*“ voltak ellátva. A híres baleari *parittyások* egyszerű, „*fundá*“-nak nevezett *parittyát* használtak, mely egy hosszas kör alakú bőrdarabból állott; a *parittyába* való lövedékeket a bal karra vetett *sagum* ránczai között vitték. A rómaiak maguk a *parittyát* és íjat csak ostrom alkalmával használták. *Parittyások* voltak a zsoldos numidiaiak, mók, görögök és pedig a krétaiak. Pompejus seregében két *parittyás* *cohors* volt (*funditores*). Később vető botokat (*fustibali*) is készítettek az ezzel ellátott csapatokat „*fundibulatores*“-eknek nevezték.

Eleinte ezekből mindenféle kődarabokat, később rendszeren faragott kő-lövedékeket (*lapidex mimlex*) és ólomlövedékeket (*glandes*) hajítottak. Az ólomlövedékeken többnyire a legio bélyege volt rajta, gyakran pedig fölírásokkal voltak ellátva, például „*Fari Pomp(ejum)*“. „*Fugitivi peristis*“.

A római lovasság „*cetra*“-nak nevezett paizsa bőrből készült. Eleinte nyereg és kengyel nélkül ültek a ló hátára terített „*ephippiá*“-t. Különös ünnepélyes alkalmakkor a ló szereléke ezüsttel volt kiverve, később a

lovasság is görög minta szerint volt fölszerelve, azzal a különbséggel, hogy paizsát megtartotta; később az ércből készült sisak és vértén kívül lábszáraikat is érezvért íodte. Ezért nevezi az így fölszerelt légionárius lovasokat Vegetius „*ocreati equites*“-eknek.

A kardon kívül mind a két végén hegyes lándsát is viseltek (*contux*) s gyakran még néhány hajító-dárdával is el voltak látva.

A ló szereléke egyszerű volt. A kantár olyan, mint a mostani egyszerű, egy-csikózáblás kantár, mert az emeltyű hatású feszítőzáblát nem ismerték. Szügyellő és farmatring gátolta az *ephippia* előre- vagy hátracsúszását, ezeken a szíjakon kívül a ló nyakán is volt még két szíj körülcsavarva, valószínű, hogy ezek a kötőféket pótolták. A patkó ebben az időben még ismeretlen dolog volt, de már a legrégebbi időben fonadékból, Plinius szerint egy rekettye-faj rostjaiból készült szövetből, vagy vasból készült saruszerű készüléket (*calceus, solea ferrea*) használtak kemény, egyenetlen talajon való meneteknél. Ezeknek a saruknak a lábakhoz való erősítése igen tökéletlen volt s a lovat járásában feszélyezte. Ez az oka, hogy harcz közben vagy gyorsabb járásban való meneteknél, mint alkalmatlan szerszámot, nem használták, sőt vannak írók, kik azt hiszik, nem minden alap nélkül, hogy katonalovak patáira sohasem csatoltak talpat, Valószínű tehát, hogy az európai múzeumokban látható pata-talpatat leginkább a málhahordó lovak és öszvérek patáira kötötték csak.

A sarkantyú (*calcar*) viselése is csak a későbbi időben terjedt el.

A római lovasság nagyobb számát tevő ázsiai szövetesek lovasai tetőtől talpig pikkely-pánczéllal fedett

íjászok voltak (*cataphracti*). A légiónál „*tubicinesek*“ „*comicinesek*“ és „*bucinatores*“ voltak. A „*tuba*“ hosszú trombita volt, melylyel a taktikai jeleket adták; a „*cornu*“ egy hosszú, többszörösen hajlított vadászkürthöz volt hasonló s a táborban szükséges jelek adására használták, a „*bucina*“ pedig az éjjeli jelek és vigiliák jelzésére szolgáló rövid kürt volt. A lovasság rövid trombitáját „*lituus*“-nak nevezték. A rómaiak a dobot nem ismerték s rettenetesen megijedtek, mikor a parthusok ellen *Karrhaenál* vívott csatában, mint Plutarchos írja, az ellenség soraiban a ragadozó állatok bögéséhez s a mennydörgéshez hasonló hangszerek hangját meghallották.

A tiszték általában ugyanazokat a fegyvereket használták, mint a legénység. A törzstisztek és vezérek a már más helyen említett *cingulum militare* helyett *cinctorium*mal voltak ellátva, mely a felső test közepe körül volt csavarva s melynek végeit meghatározott módon dugták a *cinctorium*nak a testet övedző része alá. A vezérek és tribunusok kíséretéhez bizonyos számú *lictor* tartozott. A *centuriók insigniái* között egy erős venyigeszál (*vitis*) is volt, melylyel a katonák testi fenyítését hajtották végre, úgy mint az ötvenes évek előtt nálunk a káplárok mogyoró- és az őrmesterek nád-pálczáival. A lovagok és senatorok soraiból kikerült tiszték bíborral szegett vállravetőt s a tunicán azt felülről lefelé középen hasító bíborsávot (*clavia*) viseltek. E sáv a lovagok tunicáján keskenyebb volt, mint a senatori ranggal bíró urakén (*latidavia*). Az *ordo equestris*hez tartozók lószerszáma ezüsttel volt díszítve. A hastárhoi, mint díszjelről már volt szó, ezen kívül még színes zászlókat, karpereczeket, nyaklánczokat (*torques*) s kisebb tüvel ellátott lánczocskákat (*catalae, fibulae*),

nemes ércből készült medaillonokat (*phalerae*) is használtak úgy, mint ma a rendjeleket és emlékérmeket használják.

A fősoroltakat csak kisebb érdemek jutalmazására osztogatták. Kiválóbb érdemek elismeréséül „coroná“-kat adományoztak. Diadalmenetek alkalmával babérkoszorút (*corona triumphalis*), az ovatiónál mirtuskoszorút (*corona*

36. ábra.

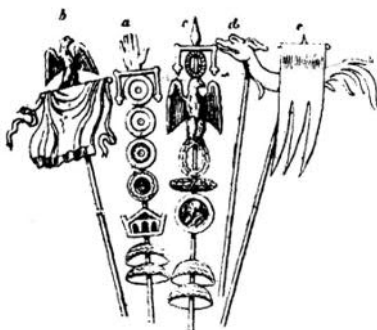

a) *signum*; b) *sus ve.cillum*-mal; c) *signum* sassal s a császár képével; d) sárkány; e) barbár segédcapatok zászlója.

ovális vagy *myrtea*) viselt az illető. Különös válságos helyzetből való kiszabadításért a hadsereg gyepkoronát (*corona obsidionalis* vagy *graminea*) adott a vezérnek; az, a ki egy polgártársát mentette meg a csatában, a polgári koronát (*corona civica*) kapta; az pedig, ki első volt valamely ellenséges vár falán: a falkoronát (*corona muralis*), vagy tábori koronát (*corona castrensis* vagy *valiaris*). Tengeri csatában való kitüntetésért, különösen ellenséges

hajó elfogásáért hajós koronával (*c. navalis* vagy *rostrata* és *classica*) díszítették az illetőt,

A diadalmenetben résztvevő katonák, azok is, kik a csatában nem voltak jelen, olajág-koszorút (*c. oleaginea*) viseltek.

Caesar idejében minden légiónak volt sasa és minden cohorsnak zászlója (*signum*).

Erődítés. A rómaiak rendszeren ünnepségekkel alapították a városokat, melyeknek alaprajza a táborokéhoz hasonló, tehát négyszögű volt. ha csak a térszíni viszonyok mást nem kívántak.

Városhelyül rendszeren egy magaslatnak folyó felé lejtő oldalát választották s a falat közvetlenül a folyó partján emelték. Igen jónak tekintették, ha a domb ellenkező oldala meredek volt s egy párhuzamos völgynek vagy völgytorkolatnak, vízmosásnak stb. volt a széle; kívánatosnak tekintették, hogy a hegyoldal közvetlenül az erődítési öv lábánál sziklás legyen, mert a térszín ilyen alakulásánál sem a faltörőkosok, sem az ostromló-tornyok nem közeledhettek könnyen a falakhoz, de mert ezeknek aláásása is lehetetlen volt. Gyöngye arcvonalakat különösen erős erődítésekkel biztosítottak, melyek elébe ott, hol azt síkságok metszették, árkot ástak. A folyót czölöp-zettel, lánezokkal vagy úszó fatörzsekkel zárták el, partjait rendszeren állandó híd kötötte össze. Az erősített hely legmagasabb és legvédehetőbb helyén volt az „*arx*“ vagy „*praetorium*“, mely elnevezés alatt azt a helyet értették, hol a főhadiszállás, az oltár s a szószék volt. Ha a város fensíkra volt építve, akkor az erősítési övet éppen a sík határvonalára emelték, hogy az ellenség közeledő tornyainak s faltörő gépeinek ne legyen a fal tövével egyenlő magasságú fölállítási helye.

Itt ki és beálló szögek voltak, melyeket gondosan föl tudtak javukra használni.

Ha pedig a folyó közelében domblánczolat húzódott, azt nem vonták be egészen a falövbé, mely egyes magaslatoknál kiszögellert, völgyek és teknőknél pedig beszögellert. Így volt, Róma is megerősítve.

Róma a legrégebb időben a *palatinus* hegyre szorított, melynek lábánál nyugat felől a Tiberis alkotta mocsarak és tavak terültek el; ezért nevezték később azt a vidéket, mely a *Capitolium*, *Aventinus* és *Tiberis* között feküdt „*celabrum*“-nak. A palatinus hegyen elterülő latin erősséget „*Roma quadrata*“-nak nevezték mert alaprajza négyszög volt. A város a körülfekvő vidékkel három kapun át közlekedett. Később a sabinusok a *Quirinalison* települtek le, ennek a palatinus hegy felé való részén épült erődjét régi *capitolium*nak mondták; később a két települő nép egyesült s a tarpeii sziklán emelkedett közös erődjük, melyet *Capitolium*“-nak nevezték; a két hegy közötti völgyben volt a „*Forum Románium*“-nak nevezett közös vásártér. Ettől az időtől kezdve bontakozik ki az egyesült római és sabinus nép (*populus romanus quiritorium*) története a mesevilágból.

A város keleti oldala mellett ezután külvárosok keletkeztek s a Tarquinius-féle fal övezte tért „*septimontium*“-nak nevezték. A Tarquinius-féle fal a hegyek mentén húzódott; a városnak nyílt északkeleti oldalát, hol a nyugat felé hegyesedő *Quirinalis*, *Viminalis* és *Esquilinus* hegyek egy fensikká egyesülnek, erős árokkal ellátott mellvéd „*Agger Tarquiniorum* vagy *Agger Servii Tullii*“ biztosította. A folyón túl nyugat felé a Janieulus tetejét erősítették meg; ezt az erődöt a fal-övet vele összekötő fal-szárnyakkal hídfőnek tekintették.

A hét hegyet magába foglaló falöv hossza 8000 lépés volt, tehát a város már a királyok idejében tekintélyes nagyságúnak mondható. A folyó medrét partépítményekkel biztosították. Csatornák (*cloaca*) építése által a *fórum*, *nelabrum*, *vallis Marcia* mocsaras talaját kiszárították. Az *agger Servii Tullii* a köztársaság vége felé már igen rossz állapotban volt; elhanyagolták, mert külellenség nem fenyegette a várost. A császárság első idejében a város úgyszólván már nem is volt megerősítve, míg aztán Aurelianus és Probus ismét fallal vétették körül. E falnak hosszúsága 22 kilométernyi volt. Most már a *Mars mezeje*, a *rollis hortorum (Princius)*, a *Quirinalis*, *Viminalis* és *Esquilinus* alkotta fensík, az *Egeria* völgye s az *Aventinustól* délre elterülő mező mind a falon belül esett. Ez a nagy város terület 14 régióra volt osztva. Ebben az időben volt Rómának legtöbb lakosa és pedig egy millió és 600 ezer ember.

A góthok közeledésekor ismét gondot fordítottak a város falainak jókarba helyezésére.

Az idősebb Tarquinius ideje előtt Róma falai faragatlan kövekből voltak rakva, csak Tarquinius építette volt faragott kövekből. Servius Tullius is faragott kövekből épített, csakhogy a falak némely része elé mellvédet „*agger*“-t emelt: később a földből hányt mellvédet két fal közé szorították. Állítólag Servius Tullius idejében építettek legelőször kötörmelékéből és cementből. A mész és homok összekeveréséből lett vakolat föltalálása rendkívül fontos dolog volt, mert ennek kell köszönni, hogy igen magas falakat lehetett emelni kevesebb anyagból, mint¹ azelőtt. Ennél még fontosabb volt, hogy töltött falakat is lehetett ez új találmány segítségével készíteni (*emplecta, cementiciae*); ugyanis két fal között törmelékkel

és cementtel töltötték ki s e módon gyorsan és olcsón készíthették el erősítéseiket, melyekre Itália elfoglalása közben oly nagy szükségük volt. Később aztán a burkoló falakat téglából (*lateres coctiles*) készítették.

37. ábra.

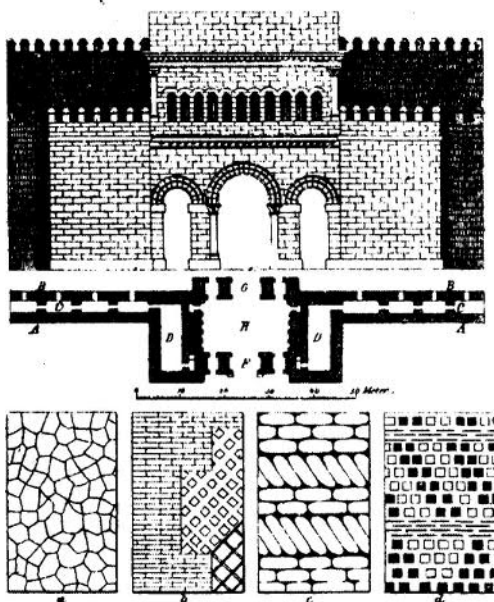

Aosta kapuja. Római fal.

a) opus incertum, b) opus reticulatum, c) opus spicatum, d) opus mixtum.

A burkoló falak alkotása szerint (*structura*) az építés módjának különböző neve volt: „*opus incertum* vei *antiquum*“-nak (appareil irrégulier) nevezték az olyan különféle alakú többszögletű kőből rakott falakat, melyek a kyklops falakhoz hasonlítottak, az ilyen módon rakott

két burokfal közötti öntött fal neve „*caementicia antiqua*“ volt.

„*Isodomum*“ olyan fal, melynek téglából vagy faragott kőből rakott rétegei egyenlő magasak voltak. „*Pseudo-isodomum*“ pedig olyan falnak az elnevezése, melynek rétegei egyenlőtlen szélességűek voltak; ha az alkotó kövek külső fölülete faragatlan volt, akkor „*rusticá*“-nak nevezték. Az „*opus quadratum*“ rendszeren négyszögletű faragott kövekből volt rakva. Az „*opus reticulatum*“ négy oldalú prizma alakú kövekből volt építve, azaz ezek a kövek úgy nyomattak a még friss habarékba, hogy az összeillesztési vonalak keresztezték egymást; az ilyen falak szögleteit jól meg kellett erősíteni. Az „*opus spicatum*“ (*appareil en épi*) eleinte mindig téglából épült; később rendetlen alakú kavicsból is készítették; ennek nyugtani motívuma a súly merőleges nyomásának elosztásában van. „*Opus mixtum*“-nak (*appareil raixte*) az olyan falakat nevezték, melyeknél az *opus reticulatum*, *opus incertum* stb. beépített oszlopokkal és rétegekkel váltakozott. A rendetlen alakú kövekből sok vakolattal ellátott falak belseje és külseje kis. majdnem koczkaalakú kövekkel volt burkolva. Gyakran egy vagy több, téglából rakott réteggel választották el a fal külső fölületét; ezeknek a rétegeknek magassága a munkások ügyességétől és a vakolat kötőerejétől függött, mely a kőkoczkák és téglák minden hézaga között kidudorodott úgy, hogy az építmény úgy nézett ki, mint a vakolatba való kérgezés (*incrustation*). Vastag falaknál ezek a téglából készült kötőrétegek voltak a falba eresztve, vagyis két sor téglá feküdt egymás mögött. A koczkák, melyekkel az *opus mixtura* ki volt burkolva, gyakran különböző színűek voltak. Ez az építésmód különösen Galliában virágzott

még a nyugatrómai birodalom összedőlése után is. E burkolat nem volt képes a faltörő kosnak ellenállani, azért rendszeren 375 m. magas faragott kőből készült alapfalra építették. Utóbbiak gyakran vakolat nélkül készültek, gyakran azonban kettős fecskefarkú fakötéssel voltak a kövek egymáshoz foglalva.

Az építészet előrehaladottságával mindig két fal közé szorított mellvédet készítettek s csak ritkán találni szabadon álló falakat. Két fal közé szorított mellvéd vette Pompejit is körül; e falakat gyámoszlopok erősítették. A gátfokot 1.25 méter magas könyöklő fal fődte, melyen 2.5 méternyi távolságra lövő-rések voltak; az ormok traversekkel (harántgátak) voltak ellátva. Ez a középkori erősítéseknél soha sem fordult elő. A gátfoknak az erősített hely felé eső oldalán a könyöklőnél sokkal magasabb fal emelkedett, melynek koronája a város színvonalánál 13 méterrel magasabban feküdt.

A római Aurelianus-féle fal egészen máskép volt építve; a falnak 468.7 m. hosszú, a Porta Asinariától (San Giovanni) az Anfiteatro Castrenséig húzódó része olyan karban maradt ránk, hogy abból szerkezetét jól megismerhetjük. A burkoló falak téglából voltak rakva s a két fal közötti rész törmelékkal volt kitöltve, kifelé eső része 10.4 méter magas, a falak vastagsága 4.25 méter volt a gátfok aljáig, innen kezdve csak 1.30 méter; a fal e keskenyebb részét egymástól 2.9 méternyire levő gyámoszlopok erősítették, az oszlopokat dongaboltozat fődte, úgy hogy tetején a fal alsó része szélességével egyenlő szélességű folyosó volt, mely az egész fal hosszában közlekedett; e célból a gyámoszlopok a fal hossza irányában 3.90 méter magasságban át voltak törve. Két-két gyámoszlop között volt egy lövőrés. mely a fal belső oldalán

embermagasságnyi és 0.99 méter széles fülkévé szélesedett.

A római erődítések kapui és a görög kapuk között lényeges különbséget látunk, a mennyiben azokat a rómaiak boltozva csinálták.

A legegyszerűbb kapuknak csak egy nyílásuk volt; ilyen egyíves kapu Rómában a Porta Appia, melyet ma San Sebastianónak neveznek. Két bejárású kaput ritkáb-

38. ábra.



Porta Appia Rómában.

ban található. Ilyen a római „Porta maggiore“, melyet valószínűleg azért építettek két nyílással, mert a „Via Labicana“ és a „Via Praenestina“ itt egyesültek. Voltak azonban három bejárásúak is, melyeknél a középső nyílás szélesebb és magasabb volt mint a két szélső, ilyen a pompejii Herkules-kapu.¹

A kapuk az erődítést alkotó falaknak leggyöngébb

¹ Egynyílású kapuk a felsoroltakon kívül a spoletói, a római Aurelianus-féle fal kapui közül egy. Kétnyílású az autuni és a trieri Porta Nigra. Három nyílású Aostának egyik kapuja is, mint az a 37. ábrából látható.

részei; ezeket oltalmazni kellett, s ezt leginkább a hozzá-
jutás megnehezítése útján érték el.

Már a legrégebbi időben is úgy építették a kapukat,
hogy a közeledő ellenségnek a jobb, vagyis paizs nem
födte oldalát (*latus apertum*) kellett a falat védelmező
felé fordítani. Tornyokat legelőször is a kapuk mellett
találunk, mert ezek a falak gyámpilléreiből fejlődtek.

39. ábr.

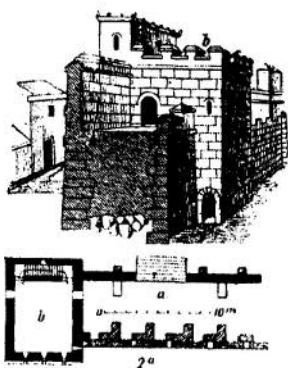
*Pompeji fala.*

*a) agger murorum b) torony, c) kapu.
d) alaprajz.*

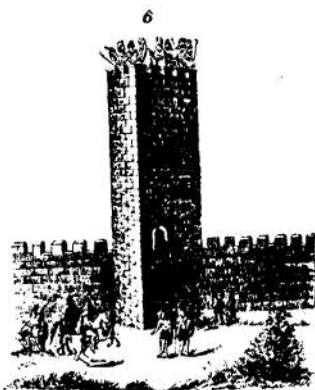
*Római őrtorony (turre).*

Gyakran a kapu magában a toronyban volt, gyakran
pedig a kapu két oldalán emelkedtek tornyok. Az utóbbi
mód az oldalzásra nézve előnyösebb volt, az előbbeni
pedig a benyomuló ellenségnek merőleges pásztázására
nézve volt kedvezőbb. A két mód előnyeinek egyesítése
végett a kéttornyos építési módot vették alapul s a tor-
nyok kiugró, valamint a falövben levő oldalait erős
fallal vették körül. Ezekben a kapunyílások egymással

szemben voltak. A külső kapu nyilasát csapóhíd zárta el, a belsőét két kapuszárny; a bejáratoknak ilyen módon való építésével keletkezett a „*propugnaculum*“, mely a falöv tulajdonképeni kapuja előtt egy a tornyok tetejéről és a környező épületek ablakaiból pásztázható szakaszt alkotott. E védő berendezésnek egyik legjelentékenyebb része a csapóhíd volt, mert ennek a benyomultak után való hirtelen lebecsátása a visszavonulást lehetetlenné tette. Több századon keresztül volt ez a

40. ábra.

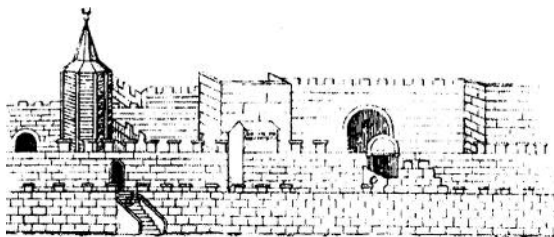

Konstantinápoly háromazoros falai (Theodosius idejéből, 390).

a) belső kapu, b) a második fal kapuja c) travors, d) árokba vezető lejárát.

római várerősítés jellemző vonása. Aosta falövében látható a *propugnaculum* legegyszerűbb alakja.

A várerősítés legjelentékenyebb elemei: a falak és kapuk. A tornyokat a régibb időben gyakran mellőzték, habár fontosságukat már akkor is felismerték. Sok római castrum falai torony nélkül valók, mint például Strassburgé.

Mivel a régi időben a tornyokból a lövedékeket majd mindig csak a tetejükről vetették, legalább egy emelettel magasabbra kellett azokat építeni, mint a falakat.

Csak a későbbi időben látni egy vagy két sorban alkalmazott fenestrákat, melyeken át az arcabulisták működtek, például a carcassonei toronyban. A többi tornyokon, például az Aurelianus-féle fal tornyain látszó keskeny nyilasok a belső tér világítására szolgáltak. A tornyok külső, alsó részei nagy faragott kövekből voltak rakva, és pedig rézsút, hogy a faltörőkosnak jobban ellenállhassanak. A faltörőgépekre való tekintetből a kerek tornyokat jobban szerették, mint a négyszögleteseket; a római

41. ábra.



*Aurelianus alatt épült
római kapu.*

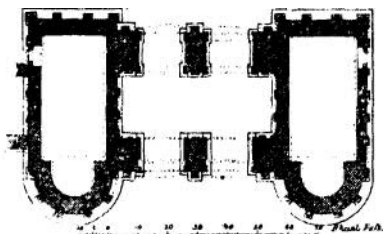

Propugnaculum.

A tornyok különben boltozott voltuknál fogva erősebbek voltak, mint a görögökéi. A toronynak a fal fölött emelkedő része a vár belseje felé gyakran nyitott volt, a mikor aztán fahidak kötötték össze a gátfok megszakított részeit. A gátfoktól árok választotta el a tornyot, melyen keresztül könnyen kezelhető csapóhidak (*itinerá contignata*) vezettek a toronyból jobbra és balra nyíló ajtókhöz. A tornyokat a falaktól árokkal való elválasztásuk következtében önálló építményeknek, önálló szakaszoknak lehet tekinteni. Ilyen önálló szakaszokat néha a város belseje felé eső hátsó, magasabbra épített falak mögé is emeltek, hogy második védő vonaluk legyen, honnan a fogatra

fölmászott ellenséget jól lövöldözhatték. Nagyobb szabású erősítéseknél, mint például Konstantinápolyban több falat építettek egymás elé s ez által „pomoerium“-nak¹ nevezett falközötti terek keletkeztek (enceinte fermée, rempart, donjon, geole.)

Külön, előlálló *erődöket* (fort) csak a császárság későbbi korából találunk, akkor, mikor támadólag védelmezték magukat. Több ily erőd között a hadsereg jó és biztos táborhelyet kapott, mint a mainzi hadszervárban is. A mint láttuk, a görögök csak az állandó erősítésről

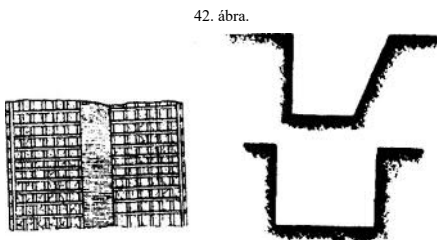

Római árkol; én az agger alaprajza.

gondoskodtak, táborukat inkább a hely megválasztásával, mint védőművekkel biztosították s abban az esetben is, mikor kivételesen ideiglenes, futólagos (passagére) védőműveket emeltek, azokat inkább kőből és fából készítették, mint földből. A rómaiak ellenben igen ügyes földmunkások voltak s méltán csodáljuk nagy tökéletességű tábori erősítéseiket.

A rómaiak rendes sánczai (*munitiones*) a gátból (*agger*) s az árokból (*fossa*) álltak. A gátnál leginkább arra voltak tekintettel, hogy magas legyen. Az árok felső szé-

¹ Pomoerium — falköz, Zwinger.

lessége 2.8—5.6 méter, mélysége 2.2—47 méter. Leggyakoribb alakja a „*fosna fastigata*“. Feneke (*solum*) és az *escarpe* (*latus internum*) és a *contre-escarpe* (*l. externum*) olyan széles, mint felsejének egyharmada.

A „*Fossa Punicá*“-nál a *contre-escarpe* merőleges volt.

43. ábra.

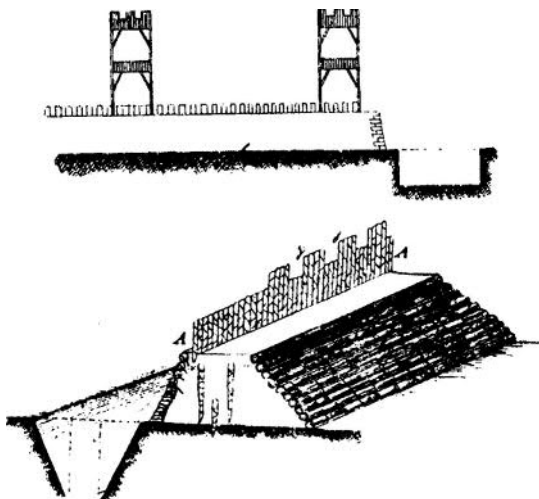

Táborigerősítés.

Caesar olyan árkokat is hányatott, a melyeknek mind a két oldala merőleges volt.

A gát magassága az árok szélességének kétharmadával volt egyenlő, külső lejtőjét igen meredekre készítették és gyp-hanttal vagy haraszttal fedték; a gát belsejében, hossza irányában több sövényt alkalmaztak, hogy a fölhányt földnek az *escarpe*-okra való nyomását fölfogják. Igen széles gátak tetején mellvédeket (*lorica*) is

alkalmaztak, e mellvédeken gyakran voltak ormok (*pinnae*). A lorica vagy czölöpökből állott (valli), vagy gyepbanttól készítették; az utóbbi esetben *murusnak* nevezték. Egyike a legnagyobb sánczoknak az, melyet Caesar X. cohorsa a genfi tótól a Juráig 28.5 kméter hosszúságban épített. E gát magassága öt méter, árka mélysége pedig 3.70.

A tábori sánczok koronáján emelt mellvédek mutatják, hogy a védelem lefelé irányuló volt. A tornyok, melyeket a gátakon látunk, ezek magasságát voltak hivatva növesztetni. Oldal-

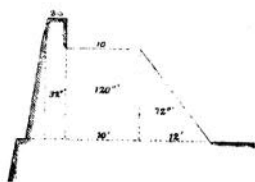

zásra építésükben nem is gondoltak. E tornyok igen egyszerűek voltak, mert különben nem lehetett volna egy éjen át 120-at fölállítani, mint azt Quintus Cicero légiója 54-ben megtette. Magasságuk még

akkor sem emelkedett 9.35 méteren felül, mikor három emeletesek voltak, mint Caesaréi, a mai Beauvais vidékén lakott bellovákoknak nevezett, harczias gallusok elleni háborújában.

A tábor kapui elé félkör alakú czölöpműveket (*tambour*), vagy egyenes-vonal alakú traverseket építettek. Téli és állandó táborokban a sátrakat gunyhókkal vagy földházakkal (*casae stramenticiae*) pótolták. Trajanus oszlopának domborművein látni, hogy milyen különös alkotmányokat készítettek fából. Különösen egy fasáncz érdemli meg a megfigyelést, melyen két fa-travers között egy ballistát is lehet látni. A praetoriumot gyakran kőből építették. Érdekes romjait láthatni egy ilyen

állandó tábornak a Timok völgyében, Gamzigrad közelében.

A rómaiak erősítései között jelentékeny helyet foglalnak el a *castellum-ok*. A *castellum* elnevezés a *castrum*-nak kicsinyítése. Mikor a császárság későbbi idejében a teljes légiók ritkán maradtak együtt, nem *castrum*-ra, hanem *eastellum*-ra volt szükség. Ott is, hol nagyobb csapat, sőt *cohors* volt egyesítve, előnyösebbnek mutatkozott több *castellum* lánczolata, mint egy nagyobb erősített tábor „*castrum*“. Később e kis táborokat kőfallal állandó védelmi művekké alakították s így lett „*castellum*“ a kisebb állandó váraclak fogalmának kifejezője. A *castellum*-ok alaprajza épen olyan volt, mint a régi *castrum*-é; védelmük sem a hajítógépeken, sem a gáton harcolókon nem alapult. A *cohors*-ok a *eastellum*-ra támaszkodtak, mint régebben a *castrum*-ra, és az előtt vagy tőle oldalt várták az ellenséget; a tartalék maga sem volt a *castellum*-ban, hanem az árok külső partja mellett. Ha a *cohors* visszavonult a *castellum*-ba, akkor eleinte a hajítógépek, később a gátfokon gyülekezett harcosok védelmezték. Leghathatósabb védelmi működésnek tartották a kirohanást. Trajanus szobrán többféle *castellum*-ot láthatni; alaprajzuk hol négyszögletű, a mikor a szögletek meg vannak gömbölyítve, hol szabálytalan alakúak, kerek, félkerek s négyszögletű tornyokkal. A Rajnavidéken sok római *castellum*-nak romjai láthatók, melyek közül a Hamburg melletti Saalburg érdemel különös említést.

A *castellum*-ok gyöngék voltak magukban véve, azért közelükben mindig nagyobb hadak voltak összpontosítva. Későbbben, mikor a római hadvezetés oda irányult, hogy a kastélyok közelében nem voltak már nagyobb hadak össz-

pontosítva, erősebbé kellett őket tenni, és pedig olyformán, hogy benne tornyokat és szakaszokat készítettek, melyekben a helyőrség és az élelmiszerek is elfértek. Így azután önálló védelemre is képesek lettek. Eleinte a castellumokat nyílt helyen építették, honnan könnyen vethették magukat a vidék kulcspontjainak védelmére; később, mikor a római taktika megváltozott s a működő hadsereg nem lehetett oly közel, mint addig, olyan helyeket választottak, melynek környéke az ellenség támadását megnehezítette és a védelmet megkönnyítette, tehát uralkodó sziklás magaslatokra, szigetekre, folyópartokra. Ennek következtében az eredeti derékszögű alapalakzattól el kellett térni s a térszínhez alkalmazkodni. A csekély magasságú fallal burkolt földsánczok helyébe hatalmas ormozott, széles folyosóval ellátott falövet emeltek, mely előtt árok és belül egy vagy több torony volt. Diocletianus idejétől kezdve a védő-őrség állandó helyei lettek e várkastélyok, melyeket ezentúl a régi castellumoktól megkülönböztetendő, *burgus-nak* neveztek. Megjegyzendő, hogy azelőtt még a kisebb castellumokat nevezték így. Vegetiusban olvashatjuk „*Castellum parvulum, quem burgum vocant, inter civitatem et fontem convenit fabricari ... ut aqua defendatur ab hostibus*“. Ezeken kívül voltak még őrtornyok (*monopyrgia*) is, a melyekről már Caesar is megemlékezik. Ezek többnyire völgy-szorosok védelmére szolgáltak s leginkább jó kilátású helyeken épültek. A *monopyrgia* és *burgus* között az volt a különbség, hogy az utóbbi nagyobb kiterjedésű volt. *Monopyrgia* maradványait mindenütt lehet találni, a hol a rómaiak uralkodtak. Voltak négyszögletű, kerek, tojásdad, sokszögletű stb. tornyok is, sőt olyanok is, melyeknek külső része kerek, belseje szögletes volt.

Gyakran használták föl a későbbi időkben e tornyokat templom-építésre.

Váarak vívása. Megerősített helyeket, várakat háromféleképen támadták meg a rómaiak, ú. m. körülzárás (*obsidio*). erőszakos támadás (*oppugnatio repentina*) és rendszeres ostrom (*oppugnatio*) által.

Az olyan helyeket szokták volt körülzárni, melyeknek nagy helyőrsége rosszul volt élelemmel ellátva, és kiéheztetésükre lehetett számítani. A körülzárás eszköze a körülgátolás (*circumvallatio*). Az elfoglalandó várost körülsánczolták. A körülsánczolás alkalmas magaslatokra épített redouteokból (*cadella*) és az ezeket összekötő sánczvonalakból (*munitiones, brachia*) állott.

A táborok helyét ezek mögött úgy választották, hogy a körülzáró vonal minden részét egyformán védhessék esetleges kirohanások ellen. A redoute-okat megszálló csapattal, tábori őrségekkel biztosították. A redoute-okban *fanalék* voltak, hogy az őrség éjjel tűz-, nappal füst-jelekkel hírt adhasson magáról.

Erőszakos támadást olyan csekély jelentőségű városok ellen intéztek, melyeket kellő számú csapat tartott ugyan megszállva és a melyek élelemmel is kellően el voltak látva, de körülzárásuk nem vezetett volna célra. A hirtelen támadás sikerülése azonban biztosra volt vehető. Az erőszakos támadásnak főeszköze a védőműveknek lábtóval való megmászása volt, melyhez még a résgunyhók használata is járult. Ezeknek a védelme alatt a falak alját ki lehetett bontani, ennek következtése pedig a falak beomlása volt. Mindenekelőtt lábtókat, az árkok betöltésére szolgáló rőzsét, gyephantot stb. hordtak össze. Résgunyhókat építettek; a lövészek oltalmára sövényt fontak. Ezek mögé állították az íjászokat és parittyásokat, kiknek lövedékei meg

a védő csapat embereit tartották a falaktól távol. A légionárius gyalogság a lövészek mögött alakult több oszlopba, és több ponton egy időben intézett táraadásokat, hogy a védők figyelmét több helyen kösse le. Az élen haladtak a munkások, kik a lábtókat és az árkok betöltésére való anyagot vitték. A római résgunyhók nyerges fődéllel ellátott házhoz hasonlítottak és erősen voltak építve, hogy a lezuhanó kövek ne tehessék tönkre.

Rendszeres ostromot olyan rendszeresen megerősített, jól ellátott helyek ellen intéztek, melyek bevétele körülzárás és hirtelen támadás útján kétséges volt. Ezzel összefüggésben azonban a körülzárást is alkalmazták. A rendszeres ostrom főeszköze az ostromgát, melyet rendszeren 100—150 méternyire, lehetőleg a védők lövedékeitől biztosított helyen kezdtek építeni s aztán fokozatosan közeledtek, azon igyekezve, hogy ez magasabb legyen, mint a város falai. Ezen a gáton közeledett aztán az ostromló-oszlop a falakhoz.

Ez pótolta a közelítő árkokat, futó árkokat és a többi réstörő eszközöket. Magassága olykor 25 méter is volt.

Azért, hogy a támadó oszlop elférjen rajta, fölül 15, alul 25 méter széles volt. A munkások tekenős békák alatt és az arcvonalban fölállított lövőrésekkel ellátott arczoltalmazó ernyők (*plutei*) védelme alatt dolgoztak. Ez utóbbiak mögött lövészek voltak elhelyezve.

Az anyag-rakodóhelytől a gát kiinduló pontjáig futó folyosókat készítettek megfelelő számú futó csarnokok (*vineae*) összekapcsolása által.

Az ostromlógát a várfalak irányában húzódott, a tornyok ellen pedig mozgó-tornyok védelme alatt nehéz lövegek közeledtek. A gátat a jelenkor közelítő műveihez, a tornyok útvonaltól és a lövészek megszállta arczoltalmazó

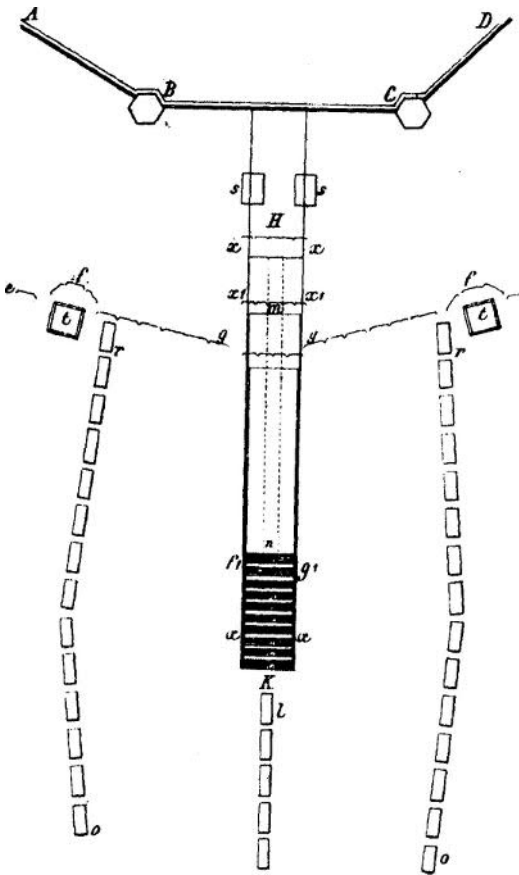

Ostrom.

ABCD. az ostromlott tárgy; *H.* agger; *as.* toknós békák; *efg.* ernyők; *t.* mozgótornyok; *ru.* futó csarnokok; *l. u. a., u* melyen az ostromlóanyagot szállították; *x.* a munkásokat óvó ernyők; *uu.* földött út.

ernyőket pedig a mai paralellekhez hasonlíthatjuk. E párhuzamokhoz is kellett földött közeledési műveket építeni, melyeknek rendeltetése az is volt, hogy harczra kész cohorsokat fogadjanak magukba, kik a munkásokat és a paralellekben meg a mozgó-tornyokban álló lövészeket védelmezték esetleges kirohanások ellen.

Az ostromot a futó-csarnokok és arcvédő ernyők előre való hordásával kezdték meg, hogy védelmük alatt a töltés-munkások dolgozhassanak. Mindent, a mit az ellenség hajító távolságában kellett végezni, úgyszintén a töltést is a légiók katonái készítették. Mozgó-tornyokra eleinte nem volt szükség, csakis akkor, mikor a védők-höz közeledtek. A rohamot akkor intézték, mikor a töltés a város falaihoz ért. Ez a pillanat akkor éppen olyan jelentékeny volt, mint manapság egy résznek megnyitása. A város falainak több pontján támadást színeltek, míg a derékhad a töltésen igyekezett a városba jutni.

A rómaiak már Veji ostrománál K. e. 393 is, alkalmazták az aknatámadást. A falakhoz a *musculuson* át jutottak s ott készítették a *cuniculust*, mely közvetlen a fal alatt volt; ez alá rakott fákat kénbe és gyantába mártott csepüvel tekerték körül s aztán meggyújtották, minek következtében a fal bedült s maga alá temette a védelmezők egy részét. *Themyscira* (K. e. 68), *Massilia* (K. e. 49) stb. ostrománál az aknászok jelentékenyen közreműködtek a vár vívásában. Ha valamely erősített helyet védelmezni kellett, környékét lehetőleg vízzel árasztották el; ha ez nem volt lehetséges s az ellenség a falakhoz közeledett, kétágú villákkal a falakhoz támasztott lábtókat lefordították s a fölkúszó ellenséget fogókkal (*fortices, lupi*) fogták el s daru segítségével húzták a városba.

A közeledést fedező minden építményt égő szurokkal, olvasztott ólommal, gyújtó nyilakkal (*malkoli*) vagy nagy gyújtólövedékekkel (*phatarica*) igyekeztek semmivé tenni. A faltörő kosokat, falfűrőkat rajok dobott kövekkel törték szét, vagy pedig hurkokkal elfogva, kerékmű segítségével fölhúzták. A faltörőgépek hatását különben a falakra akasztott párnákkal is gyöngítették. A falak elé nyársbakokat (*ericii*) helyeztek. Az aggért vagy meggyújtották vagy aláásták.

Lássunk ostromra vonatkozó példát:

A gergoviai győzelem után Vercingetorix gallus vezér Alesia-ba menekült; Caesar pedig követte.

De alig érkezett meg, s alig fogott a körülrőzrő vonal építéséhez, Vercingetorix összes lovasságát kiküldte, hogy Gallia minden fegyverfogható lakóját Alesia segítségére buzdítsa.

Caesar ennek következtében nem érte be azzal, hogy a vár közt és ő közte építsen egy 11,000 lépés hosszú körülrőzrő vonalat, de az esetleg a vár felmentésére siető hadak ellen is emelt védővonalat.

Előbbi 1. egy 20 láb mélységű, meredek oldalú árok-ból; 2. egy e mögött 400 lépésnyi távolságban ásottá 15 láb széles és ugyanolyan mély két árokból, melyek közül a hátsó vízzel volt töltve; 3. egy 12 láb magas, czölöpzzettel ellátott mellvédből és 4. egy farkas-vermekkel ellátott bevágásból állott. Az utóbbi a második árok előtt volt.

Ezen kívül 80—80 lábnyi távolságban tornyok álltak s ezen kívül 23 redoute műtette a vonalat még erősebbé.

Ez utóbbi 14,000 lépés hosszú volt s az előbbemhez hasonlóan volt elrendezve.

Hetven napi ostrom után, a vár felmentésére meg-

érkezett a 200,000 gyalogosból és 8000 lovasból álló gallus sereg Comminus, Viridomarus, Eporedorix és Vercassivellaunus vezérlete alatt.

Az Alesiától nyugatra elterülő síkon ütközött meg a két sereg lovassága. Az ütközet a gallusok vereségével végződött.

Az ezután következő éjszakán a gallusok megtámadták a római tábor nyugati oldalát s míg ez történt. Vercingetorix kitört és a tábornak a vár felé eső arcvonalát támadta meg, de a gallusok mindenütt visszaverettek.

Ezután elhatározták a tábort észak felől támadni meg, mert erről az oldalról a magaslatok dominálják a tábort. Vercassivellaunus 60,000 gallussal tette ezt meg. A lovasság a síkságot özönlötte el.

Vercingetorix e működést ismételt kirohanással támogatta. Véres és hosszadalmas harc következett minden ponton, de a gallusoknak vissza kellett vonulniok. Caesar nem hagyta Őket lélegzethez jutni, lovasságával üldözte a gallusokat. Vercassivellaunus elfogatott. Vercingetorix pedig átadta Caesarnak a várat.

Már Servius Tullius idejében két centuriába osztott műszaki katonákról tettünk említést. A köztársaság utolsó idejében már rendszeren szervezett műszaki csapatok voltak, melyek nem csak a közönséges hadiszereket tartották rendben, hanem várvédő és ostromló készülékeket, lövegeket és hidakat is.

Hadigépek. A hadigépek, lövegek (*tormenta*) a rómaiaknál későbbben fejlődtek ki, mint a görögöknél s habár a második pún háború idejétől kezdve az írók sokat emlegetik a tormentumokat, Caesar a mai Marseille ostrománál a városbeliekéhez hasonló lövegeket nem tudott ellenükbe

állítani s a pharsalusi csata után, Alexandria ostrománál görögországi hadigépeket használt. Az „*arcuballisták*“ a görögök „*gastrophetesei*“-hez voltak hasonlók. A *manuballisták* pedig ettől csak méretükben különböztek.

A *catapultákat* a görögöktől tanulták el és *scorpionak* is nevezték. Szerkezetüket a görög hadigépek leírásából ismerjük. Azokat a gépeket, melyeket a görög fegyverek leírásában „*petroboios*“, „*palin tonon*“ elnevezések alatt tárgyaltunk, a rómaiak „*ballista*“-nak nevezték. A római műemlékeken a hadigépek rendszeren nagyon kicsinyeknek látszanak, a valóságban okvetetlenül nagyobbaknak kellett lenniük, főz azért van, mert a művészek az ember ábrázolását tekintették fődolgnak s a többi tárgyakat mellékéseknek s a rendelkezésükre álló tér nagyobb részét az ember megörökítésére használták. Vitruvius egyedül a *tormentumok* részeinek méreteit ismerteti; ebből láthatjuk, hogy lényegtelen a különbség a görög *eutkytononok*, *palinononok* és a *tormentumok* között.

Constantinus uralkodása utáni időben *catapultákról* már semmit sem hallani. Két más lövegről, a *ballistáról* és *onagenol* beszélnek, de szerkezetüknek leírása nem maradt fenn korunkig. A *ballistából* nyilakat lőttek s a gépet csavarokkal lehetett magasabbra vagy alacsonyabba irányozni. Mivel szerkezetének pontos leírását nem ismerjük, bajos megítélni, hogy kinek van igaza, annak-e, ki e gépet a rómaiak új találmányának vagy annak, ki azt a görögök *katapultáival* egynek tartja. Az *onager* azonban csakugyan római találmány. Ezt is nevezték *tormentumnak*, mert (*torquere* = tekerni, csavarni) csavarás útján húzták föl; *scorpiónak* is, mert fölfelé álló tövise volt; *onagernek* (-vadszamar) pedig állítólag azért nevezték, mert köveket dobtak az ellenségre, mint a vad-

szamarak üldözőik szemébe. (Mikor kavicsos talajon futottak, mint minden négy lábú patás állat, természetesen, ők is hátradobták a lábaik alá került köveket).

Az onager egykarú catapulta volt, a felhuzó-inak vízszintesen voltak húzva. A feszítő-inak közé egy fa-kar úgy volt beékelve, hogy pihenő állapotjában merőlegesen állt, felső végén vas vagy kötélfonásból készült parittya volt; ha már most motola segítségével ezt a kart vízszintes állásba hozták, a parittyára a lövedéket rátették s a kapcsolót, mely az említett kart visszahúzva tartotta kikapcsolták; a kar — mikor az onager előtt alkalmazott rugalmas készülékhez ütődött — fölszabadult s a lövedéket nagy erővel lökte ki.

Rendesen csak az ostromoknál használták a nehéz lövegeket, de azért a hadsereggel mindig vittek efféle gépeket. A praetorianusok légiónak és cohorsainak saját lövegeik voltak. Vegetius idejében minden centuriának egy vízszintes lövege s minden cohorsnak egy onagere volt.

A lövedék nagyon különféle volt; még lándsákat is hajítottak.

Voltak kerékkel ellátott lövegek is, a „carroballisták“, melyeknek kezeléséhez 11 ember volt szükséges s öszvérek húzták. Az onagereket ökörhúzta szekereken szállították.

Katonai utak. Az utak minden időben jelentékeny szerepet játszanak az emberiség történetében; eleinte a természetes völgyekben, patakmedrekben jártak az emelkedéseken keresztül s e vonalak a folytonos járás következtében megszélesedtek, utóbb e kitaposott nyomokat mesterségesen alakították kényelmesebbé; még később mesterséges utakat építettek ott, hol természetes völgyek nem tették lehetővé a közlekedést, s az átjárás kívánatos volt. így keletkeztek a műutak, melyeknek fontosságát

Európában legelőbb a rómaiak látták be. Az utakra fordított gond nem is veszett kárba, mert az a hatalmas úthálózat, mely Rómának Itáliában és azonkívül fekvő birtokait borította, megmérhetetlen szolgálatot tett neki. Róma évszázadokon keresztül tervszerűen kötötte a tartományokat a fővárossal össze s ez utak mentén hadi működései támogatására gyarmatokat szervezett s erősített meg. Ezek a katonai utak nem csak az elfoglalt tartományok biztosítására szolgáltak, hanem működési vonalak is voltak, melyek új hódításokhoz vezettek. Nem üres szójáték az, hogy „minden út Rómába vezet“, mert csakugyan oda vezetett az úthálózat valamennyi szála. A város közepén volt egy aranyos útmutató: innen ment sugárszerűen a tengerpartok felé, a végvárakba stb. az a számtalan útvonal, mely ennek az óriás birodalomnak minden pontját aránylag könnyen elérhetővé tette. Az útvonalak kitűzésében csakis a katonai szempont volt irányadó. A kereskedelmi és más tekintetektől szükséges útvonalakat a lakosság építette. A vicinális utak nem voltak oly tökéletesek, mint a hadiak, de abban az esetben, mikor két hadi utat kötöttek össze, minden tekintetben ezekhez hasonlóknak kellett lenniök.

A római utakat „*viae publicae*“ és „*viae privatae*“-ba lehet csoportosítani. A szűkebb értelemben vett „*via publica*“ állami út volt, de a „*via vicinális*“, mely tágabb értelemben szintén közútnak tekintett, az építőközség stb. tulajdona volt s rendszeren „*iter publicum*“-nak nevezték. A „*viae privatae*“ rendszeren két községet összekötő mezei

15. ábra.

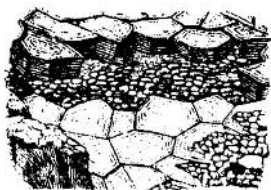

*Kövel burkolt út.
(Silice sternere viam.)*

utak „*via duum communis*“ voltak. A „*viae privatae*“ csoportjába tartoztak még a „*via privata amerius*“*-nak* nevezett kötelezettségi utak is.

A legszélesebb hadi utakat Itáliában „*via regia*“ vagy „*consularis*“*-nak*, a tartományokban „*via praetoria*“*-nak* nevezték. „*Stratá*“*-nak* mondták a kikövezett hadi uta-

46. ábra

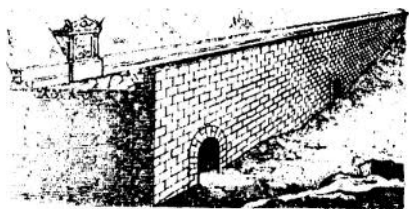

Via Appia Aricciá-nál.

kat. *Iter* alatt 0.625 méter széles gyalogútakat értettek. Különben e szó űrmértéket, sőt utazást is jelentett. *Sémita* (semi-ita) volt az olyan nagyon keskeny gyalogút, melyen két ember nem mehetett egymás mellett, „*callis*“*-nak* az ösvér-utat, „*actus*“*-nak* az olyan keskeny kocsit, melynek szélességét egy szekér egészen elfoglalta s melyen kitérő helyek voltak készítve; „*trames*“ voltak a marhacsapások.

A római hadi utakat nagyon szilárdan építették, rendszeren gát, töltés alakjában.

Ezért nevezik a római írók az utat gyakran „*agyer*”-nek, mint nálunk is több vidéken „*töltésnek*”. Az utak

47. ábra

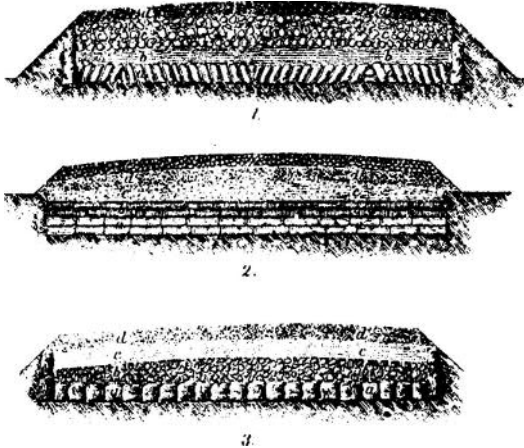

1-3. *Rajnamenti kavicsolt római utak (Glarea Ham sternere)*

1. a) mészkő malterrel b) agyag; e) mészkő malterrel; c) kavics malterrel.
2. a) mészkő malterrel; b) kesely-kő agyagban; e) agyag homokkal; d) kavics törmelékkel; c) kesely-kő törmelékkel.
3. a) kesely-kő törmelékkel; b) kesely-kő malterrel; c) agyag; d) kavics törmelékkel.

két oldalán a víz levezetésére szolgáló árkok voltak. A töltésalakban épített utaknak az az előnye volt, hogy szabad kilátást nyújtottak a szomszéd térszínre is, hogy szárazak voltak még esős időben is; ezenkívül még mellvéd gyanánt is szolgáltak. Az utak szélessége rendszeren 5.60 méternyi volt. E szélességen a haladó oszlopok ké-

nyelmesen elfértek és az esetleg oldal felől támadó ellenség ellen harczállást foglalhattak.

Mikor a legrövidebb vonaltól való csekély eltéréssel valamely akadályt ki lehetett kerülni, azt a római útépitők megtették és szívesen követték a vízválasztó irányát; lenn a völgyben azonban ritkán építették az utakat s ha a vízválasztót el kellett hagyni, akkor is a völgy oldalaiban maradtak, hogy szabad kilátásuk legyen. Hegyről lefelé, kígyózva (serpentina) vezették azt.

48. ábra

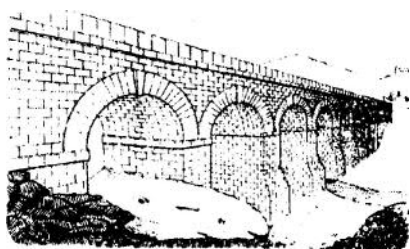

Viaductus C. Grachus (K. e. 124.) idejéből.

Az utak mentén útmutatók „milliaria“ voltak fölállítva. A római „*millia*“ = (14805 m. = 0.2 földrajzi mf.) 1000 római lépés „*passus*“; egy *passus* — 1.48 m. Megjegyzendő, hogy Galliában nem *millia*, hanem „*leuga*“ szerint mérték az utat. (Egy *leuga* — 1500 *passus* = 2220 m.) a tengerpart mentén pedig a stádium volt az útmérték (egy stádium — 125 *passus*).

Bizonyos távolságra épületek voltak, hol lovak, öszvérek, kocsik, szekerek stb. álltak az utazó rendelkezésére. Ezek a „*mansiones*“ -nek nevezett épületek a karaván utak mentén található „*han*“ -okhoz voltak hasonlóak s

mutatják, hogy a postaügy, ha nem is kereskedelmi szempontból, de katonáiból szervezve volt.¹

A mansiók étape-állomások. Ha a mansiók városban vagy annak közelében voltak, akkor nagy étape-raktárt, fegyver-, ruházati- és pénztárat foglaltak magukban, úgy hogy a katonáknak, míg római területen mozogtak, nem kellett élelmi cikkeket magukkal vinni. Alexander Severus azt rendelte volt el, hogy nagyobb csapatrészek menetét két hónappal előbb kell tudtul adni, hogy a tar-

49. ábra.

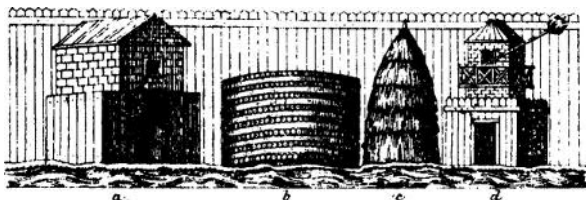

Útmenti raktárak,

a) gabona- és szénatartó; b) fa; c) szalma vagy rőzsé; d) erősített örs-hely) jelző (fünale)-vel.

tományi hatóságok a mansiókat a szükségesekkel elláthassák.

Ha Vegetius szavainak hitelt lehet adni, a rómaiak hihetetlen gyorsasággal mentek; például 5 óra alatt 29.610 kilométert, s ezt nem tekintették teljes menetnek; mikor öt óra alatt 32.532 kmnyi utat tettek meg, az sem volt még gyorsmenet. Caesar meneteinek leírásából is láthatjuk ezt

¹ Bergier „Histoire des grands chemins de l'Empire Romain, contenant l'origine, le progrès et l'étendue quasi inroyable des chemins militaires“.

a rendkívüli gyorsaságot, pedig Galliában igen rossz utak voltak. Minden negyedik menetnap pihenő nap volt.

Utakat föltüntető térképek (*picta itineraria*) s jegyzékek már a legrégebbi időben voltak, de ezeket különösen a császárság idejében nagy titokban tartották.

Az úti térképek rendkívüli gonddal voltak készítve; látni lehetett belőlük a városok, táborhelyek, mansiók, pihenőhelyek (*diverticula*) egymástól való távolságát, az utat rövidítő vonalakat (*compendia*), az útba eső hegyeket és folyókat s e menetakadályokon keresztül vezető átjárókat. Csak az volt a baj, hogy a helyek valódi földrajzi fekvésének és a világtájaknak föltüntetésére nem fordítottak kellő gondot. Ilyen itinerariumot másolt egy szerzetes a XIII. században, e másolat „*Tabula geographica Pentingeriana*“ név alatt ismeretes s legújabban 1869-ben Desjardins adta ki Parisban; a másolatot magát, melyről hosszú ideig nem tudták hol van, 1714-ben találták meg s azóta a bécsi udvari könyvtárban őrzik.

A térképeken kívül voltak még jegyzékek is (*itineraria adnotata, scripta*)', ilyen három maradt fenn korunkig: egy a IV. századból, melyet tévesen neveznek „*lünararium ylwionim*“-nek; egy, mely a Bordeaux és Jeruzsálem közötti utakat tüntette föl, „*Itinerarium Hierosolytanum*“ vagy „*Burdigalense*“ és végre az „*Itinerarium Alexandri*“, a melyet Constantinus császár idejében készítettek. Ez nevét onnan vette, hogy a Nagy Sándor járta utakra vonatkozik.

Hidak, viaductusok stb. A rómaiak az útjukba eső akadályokat legyőzni igyekeztek; hegyeket fűrtak keresztül, bevágásokat készítettek, sziklákat tűzzel és vízzel repesztettek szét, viaductusokkal hidalták át a völgyeket. Hidaik merész építése ma is csodálatra ragad.

Nagy folyamok áthidalása már a legrégebb időben különös jelentőséggel bírt; vallásos fény nyel vették ezt körül

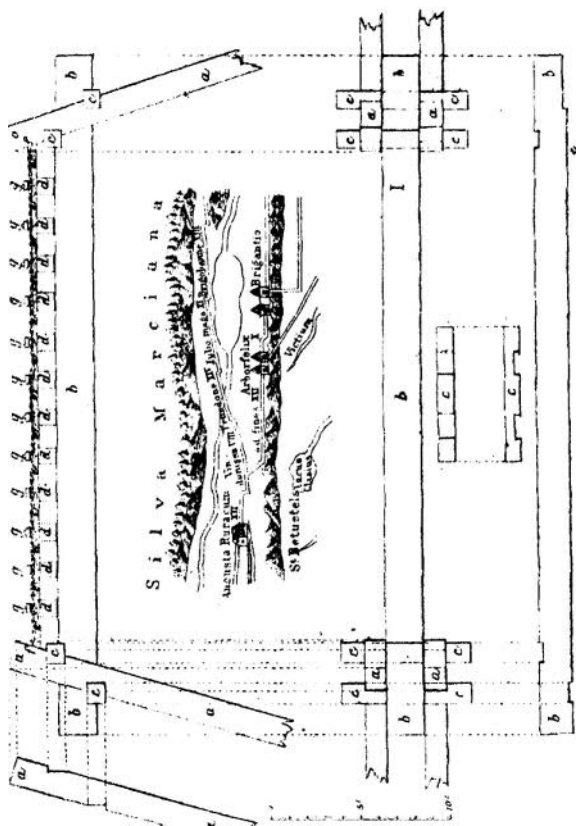

Caesar rajnai hídja

I. Járom vízszintes projectiója; II. járom függőleges projectiója.
 a) keresztgerendák; b) feszítő hevederek; c) hosszgerendák; d) rögzés; e) sóvény; f) léczek
 A közepen látható rajz Caesar második rajnai hidjának topographikus képét mutatja.

s a hidak fölügyeletével papokat bíztak meg: „pontifex“-eket (hídverők). Ebből az elnevezésből fejlődött a legfőbb papi hivatal, a „pontifex maximus“-t.

A kőhidakat bolthajtással csinálták, a tábori hidak fából készültek, mint egykor Róma legrégebbi hídja,¹ a Pons Sublicius is. Caesar első rajnai hídját 10 nap alatt, a másodikat még rövidebb idő alatt építették. Ez utóbbiak 12.50 méter széles járomhidak voltak. A Mosa (Meuse), Arar (Saone) és Sicorii (Segre) partjait Caesar hajóhidakkal kötötte volt össze.

A Rajnán keresztül vezető hidat Caesar maga részletesen ismerteti, csak a helyet, a hol épült, nem jelzi félreérthetlenül; ennek a következtetése, hogy a hány író e tárgygyal foglalkozik, annyi a vélemény. III. Napóleon azt tartja, hogy Bonn-nál volt s kijelentése mellett éppen annyi érv szól, mint a Göleré mellett ki viszont Urmitznál gondolja, hogy volt; persze Caesarnak följegyzése „non longe a mari“ sok fölfogást enged.



A későbbi időben már a szárazon készítették el a jármokat s ezekre szögezték a deszkákat; e hidak úgy néztek ki, mintha óriási asztalokból lettek volna összerakva. Voltak olyan hidak is, melyek fából és kőből készültek. Ilyen volt az a híres híd is, melyet Trajanus 104-ben a Dunán veretett. Ennek a hídnak falvezetes felsőjét húsz, egymástól 53.12 méter távolságban álló kőoszlop-pár tartotta. A kőhidak rendszeresen meg voltak erősítve, illetőleg csapókapukkal és tornyokkal voltak ellátva (51. ábra). Érdekes Róma közelében a Teverone partjait összekötő egy íves Ponte Salario, melynek tornya mellett udvar terül

¹Lanciani 67. 1.

el, ez a hídnak valóságos propugnaculumja. A több íves hidak közül említésre méltó a Tajo völgyének két oldalát összekötő híd Alcantaránál; e híd 200 m. hosszú, hat íve hatalmas kőpilléreken nyugszik. A híd be- és ki-járását hatalmas tornyok védik; közepén pedig díszkapu emelkedik.

Gyarmatok. Róma jókor belátta a gyarmatosítás előnyeit s már a legrégebb időben katonai gyarmatokat szervezett; egyrészt azért, mert állandó hadserege nem lévén, másként az elfoglalt birtokokat nem biztosíthatta és másrészt, hogy a proletariusokat, kik eddig nem vettek részt a birodalom védelmében, *locupletes*-é tegye s ez által hadi erejét gyarapítsa.

Háromféle gyarmat (*colonia*) volt: 1. római polgári gyarmatok, azaz olyan városok, melyekben Rómából oda vándorolt polgárok laktak, kiket a római polgársággal járó összes kiváltságok megillettek, de viszont az anyavárostól függtek; "2. latin gyarmatok, melyeket vagy már Latium meghódítása előtt alapítottak a latinok, vagy Róma szervezett. Lakóit csak a *Jus latii*" illette meg és 3. katonai gyarmatok, melyeket a győzelmes vezérek a köztársaság utolsó éveiben, gyakran nagy erőszakoskodással szerveztek, a mennyiben a régi lakókat egyszerűen kikergették s a földeket a veteranusok között osztották ki. Sulla, Caesar, Octavianus stb. mind így jutalmazták, más vagyonából azokat a katonákat, kik hatalomra emelték őket. E háromféle gyarmatnak katonai célja volt s nem is volt közöttük egyéb, mint jogi különbség. Mert míg a régi köztársasági gyarmatokat a nép hozzájárulásával szervezték, az újabb katonai gyarmatokat az imperátorok „imperium“-uk alapján, legátusaik által, a nép hozzájárulása nélkül. Augustus egy év alatt, csupán

Itáliában 28 katonai gyarmatot szervezett. 14-ben Hispániában és Gallia Narbonensisben gyarmatosítottak. E módon toltá határait és előőrseit a világhódító Róma minden irányban előre.

A *táborvárosok* eredete más, de lényege ugyanaz, mint a gyarmatoké. Ezek a táborok közelében a markotányos sátrak körül keletkezett s „*canabae*“-knek nevezett helyek a veteránusoknak szolgáltak lakóhelyül. Itt lakva, a veteránusok eddigi csapataik közelében maradtak, kikhez még mint tartalék tartoztak.

A gyarmatokat Rómával hadi-utak kötötték össze. Ezeken vitték az adót a birodalom központjába, ezeken látták a lakosok a hódító hadakat jönni-menni, a mi folyton emlékeztette őket arra, hogy az egész impérium atyja a Caesar, az Imperátor.

Határőrvidék. A birodalomnak majdnem minden irányban természetes határai voltak. Galliát észak és nyugat felé. Hispániát pedig egészen a tenger határolta. Afrika tartományának csak a pusztá felé eső határait kellett oltalmazni, ezért Mauretaniától Kyrenaikáig terjedő határőrséget szerveztek. Kis-Azsia északi és Thrakia keleti határait a tenger védte. Innen kezdve azonban nem volt a birodalomnak természetes határa. Ezen a bajon segítendő, Augustus elhatározta, hogy a Duna és Rajna vonalait fogja a birodalom határaivá tenni. Négyszáz évnél tovább tartott e folyók vonalaiért a harc. Eleinte támadó jellegű háború volt. Ebből az időből valók a nagy hadszervárok, erősített városok s nagy hadi-utak. Az összefüggő végvárok és várkastélyok meg abból az időből valók, a mikor e vonalon védelmi jellegű háborút viseltek.

Hogy a rómaiak határőrségi szervezetét világosabban lássuk, vegyük szemügyre a Duna vonalát.

A Duna mentén volt:

1. *Raetia*, mely a mai Bajorország déli része, Tirolis és Svájc keleti részének helyén terült el, Kr. e. 15-ben lett római provincia. Drusus foglalta volt el a raetiaiaknak a tridentini alpesekben történt veresége után, s a Brenneren áthatolva megnyitotta az első közvetlen összekötő utat Itália és a Duna völgye között. Raetiát eleinte procurator kormányozta, kit csak segítő-csapatok támogattak. Marcus Aurelius egy légiót küldött ide. Később Itáliához csatolták. E tartománynak két fővárosa volt, ú. in. Curia Raetorum (Coire) a Raetia primának nevezett alpesi résznek, és Augusta Vindelicorum (Augsburg) a Duna felső szakasza területének, Raetia secundának.

A Duna folyamterületén a „*prueses provinciae*“ székhelye az Augusta Vindelicorumnak nevezett hadszervár volt. M. Aurelius ideje óta a III. légiónak ez volt az állomása. E város nemcsak katonai, hanem kereskedelmi szempontból is jelentékeny. A Mons Brennuson keresztül vezető út kötötte össze Rómával. Ez útnak az Alpesek-ből való kibontakozása alatt feküdt Verona. Szintén ennek az útnak mentén volt Tridentum. Rómát ezenkívül még a Via Claudia is összekötötte a Duna felső völgyével. Ez Partenumból Bregenz közelében a Finstermünz-szoroson keresztül vezetett az Adige völgyébe. Az Altmühl, Naab és Regen Dunába ömlésénél feküdt Regina Castra (Regensburg), mely elől-fekvő Örs volt a germánok szemeltartása végett.

2. *Noricum* az Inn folyótól a mai Wienerwald nevű hegyekig terjedt. E tartománnyal élénken közlekedtek a rómaiak már 15-ben történt elfoglalása előtt, mert fővárosából, Lauricumból, kapták a vasat. 16 óta procurator kormányozta. Védelme tekintetéből Noricum ripensének

nevezett északi része volt fontos, hová és honnan számtalan út vezetett. Az Aquilejából kiinduló és a Pedril-szoroson át Virunumba (Klagenfurt közelében) vezető út a tengerrel kötötte össze. Virunumnál ez a közlekedési vonal kétfelé szakadt: az egyik, a Rotenmani Tauernen keresztül Ovabilisba (Wels) és Boitróba (Passau), a másikon a radstadti szoroson át Juvavumba (Salzburg) lehetett jutni. Innen ágaztak szét az utak.

3. *Pannónia* a mai Magyarország dunántúli részét, Horvátországot és Szlavóniát, továbbá Stájerország délkeleti részét foglalta magába. Harraincz évig tartó háború után, Kr. u. 10-ben lett római provincia. Pannónia alsó részének jelentékeny városa volt Sirmium, a mai Mitrovicz. Itt értek össze mind azok az utak, melyek Moesiából, Daciából, Pannoniából és Illyricumból jöttek. Innen indult ki az a hadiút is, mely a boszniai hegyeken át Naronába, az Adria partjához vezetett. Sirmiuraban császári palota és fegyvertár volt. Nagy Constantinus idejétől kezdve ez volt az egész dunai vonalnak központi főhad szervára, tehát a Duna vidékén épp oly jelentékeny hely volt, mint Augusta Trevirorum (Trier) a Rajna vidékén. A császárok hol A. Trevirorumban, hol Sirmiumban voltak s néha, ha a szükség kívánta, rövid idő alatt utaztak egyik helyről a másikra.¹

Sirraiumot délről a Száva, keletről és északról a Duna

¹ A rómaiak utazás-gyorsaságára érdekes világot vetnek Suetonius, Plinius, Martialis stb. művei. Ezek bizonyossága szerint Caesar rendszeren 100 milliányi (148.05 km.) utat tett meg 24 óra alatt. Tiberius pedig, mikor Drusus segítségére sietett, 200 milliát (2961 km.). Cicero szerint gyorspostán (*cisium*) 12 órát utazva, naponta 56 milliát (829 km.) hagytak hátra. Martialis a rendes napi menetet 49 milliára (72.5 km.) teszi.

védte, ezenkívül északra tőle a Duna és Tisza között a két folyó mentén épült várakat összekötő erősített vonal is. Itt tehát két nagy megerősített tábor volt, az egyik a sánczvonaltól és a Duna között, a másik a Duna és Száva között. Ez utóbbinak Sirmium volt a központja. A Tiszával párhuzamosan folyó részét a Dunának Dacia felé két gyarmat fedezte: Aelia Mursa (Eszék) és Aelia Aquincum (Ó-Buda). Aelia Mursára támaszkodott a Duna és Tisza közötti sánczvonaltól is. Ezt a vonalat nem csak a Duna és a Tisza oltalmazta, hanem még a Daciában épített erősítések is, melyeknek nyomait ma is láthatni különösen a Duna, Tisza és Maros között. A Dunának nyugatról keletre folyó részén Carnuntum volt a legjelentékenyebb hely, a mai Hainburg közelében. A markomannok ellen viselt háborúk idejében e jelentékeny helyet a markomannok és quadok földúlták s ettől az időtől Vindobona nyert jelentőséget Carnuntumban. Vindobonában és Brigetióban (Szöny) egy-egy legio állomásozott; a Dunától északra a Vág beömlésénél, sánczok oltalmazták ennek völgyét. Pozsony vidékét pedig Stomfa és Mászt között három várkastély. Újabb kutatók a Morva völgyében, például Stillfriednél is, találtak római erősítés-maradványokat. Flavia Castra Vindobona (Bécs) hol Pannóniához, hol Noricumhoz tartozott.

Katonailag nevezetes helyek még Pannoniában Poetovio (Pettau), a Dráva mellett és Sabaria (Szombathely), hol élelmezési raktárak voltak. Mind a két hely a mellett a nagy fontosságú hadi út mellett volt, mely Aquileját Oarnuntummal kötötte össze. Ott, hol ez az út Istriából kilépett, egy nagy állandó tábor állott, melyre azok a többfelé ágazó erősítési vonalak támaszkodtak, melyek a Birnbaum-erdő és Pinka Plauina közötti szorost zárták el.

E vonal maradványait, melynek egyik külső műve Nauportus (F.-Laibach) ma is föl lehet ismerni.

Moesia a mai Szerbia és Bulgáriának északi részén terült el a Drinus, Haemus, Pontus Euxinus és a Duna között, és Augustus uralkodása alatt lett provincia. Rendszeren consuli legátusok kormányozták. A dákok és szarmaták ellen a Duna és a tenger között, valamint a folyam mentén összefüggő erősítéseket építettek; itt húzódott a Trajanus nevét viselő sáncz, mely kettős, néhol hármassal erősített vonal volt a mai Dobruzsában, Tomi Constantia (Küstendse) és Capidava (Csernavoda) között, E vonalak hossza 48 km. Később Trajanus Dáciát is a birodalomhoz csatolta, de a római uralom itt sohasem erősödhetett meg, s már a III. században ez ismét elszakadt tőle.

Élelmezés. A római katonák a fegyveren kívül még az igen terhes *sarcinát* is hordták, melyhez sok olyan dolog tartozott, melyet ma a vonat szállít. Európában akkor kevés teherhordó állat volt; a lovak rosszak voltak, különösen Itáliában. Vegetius az egyes katona terhét 60 római fontra teszi.

Természetes, hogy e számadatokat átlagosoknak kell tekintenünk, mert sok változó körülmény határozta meg a mindenkori terhet. Csak ezt tekintetbe véve, érthetjük meg az eltérést, mely Vegetius ezen adata és Rüstowé között mutatkozik, mely szerint a Caesar korabeli katona terhe 30—45 font.

Míg a háborúk csak a város közelében folytak, kevés napra kellett eleséget magukkal vinni; később 17, sőt 22 napra valót is; eleinte örletlen rozstot, a „sisyrá“-ban később kenyeret vagy kétszersültet (*buccelatum*), besózott disznóhúst (*laridum*), sajtot és sót. Az eleségen kívül váltóruhát, főzőedényt, serleget s egy vagy több

sáncz-czölöpöt (*callus*). A legénység egy része ezenkívül fűrészszel, sarlóval, fejszével, baltával, ásóval, bárdal, kötéllel stb. volt ellátva.

Nyilvánvaló, hogy e nagy teher viselése bénítólag hatott s hogy helyes katonai ítélő képességgel bíró embernek, ki mint Marius maga is tapasztalásból ismerte a teher nehézségét, legelőbb is az jutott eszébe, miként kelljen ezen a bajon segíteni. A fennálló körülmények között a terhet kevesbíteni nem, de hordásának módját célszerűbbé lehetett tenni. Marius kezdeményezésére ez meg is történt; a Marius-féle öszvér (*malus Marianus*) villa alakú rúd, melynek tetején levő deszkára akasztották a tárgyakat. A teherhordó állatokra (*iumenta*) borral vagy eczettel telt tömlőket, tíz emberre való bőrsátrat. kézi malmot, a szétszedhető hadigépek részeit, stb. málházták. A hídveréshez szükséges hajócskákat (*ponticuli*) kerekkel látták el, hogy a szárazon, mint szekereket továbbíthassák. Ezeket a tárgyakat a rómaiak jellemzően „*impedimentum*“-nak (akadály) nevezték.

A köztársaság idején egy legio impedimentumának szállítására kétszázötven teherhordó állat volt rendszerezítve. Gyakran azonban ökrös szekereken szállították. Kétféle szekerük volt: a „*plaustrum*“, melynek kasát le lehetett szedni és a „*murus*“, melynek kasa nem volt levehető.

Zsold, nyugdíj. A rómaiak 404-ben, akkor, a mikor Vejít ostromolták, fizettek először zsoldot a katonáknak. A gyalog katona három napra, a lovas egyre kapott 10 ast, a mi körülbelül annyi volt mint egy görög drachma vagy 80 fillér.¹ Ebből kellett a katonáknak magukat

¹ Új magyar pénz.

élelmezni; gabonát természetben az állam adott nekik s ennek árát a zsoldból kifogta, úgy mint a fegyver és ruha árát is. A zsold azért volt oly kicsinyre szabva, mert nem akarták, hogy a katonáskodást kenyérkeresetnek tekintsék. A zsold csak kárpótlása volt az elmulasztott munkának.

A gabonáért körülbelül 62 fillért vontak le havonként a gyalogosok zsoldjából, a lovasokéból körülbelül öt koronát. A centuriók kétszerannyi zsoldot kaptak mint a többi katonák.

Marius idejében, mikor a polgárhadból zsoldos had lett, nem mindjárt emelték a zsoldot magasabbra, hanem a zsákmányból adva a katonáknak részt, elégítették ki követeléseiket.

Caesar alatt már kétszerannyi zsoldot fizettek mint az előbbi időben, úgy, hogy a gyalogosok zsoldja nyolcz koronáról 16 koronára emelkedett; de ez a zsoldemelés sem elégíthette ki a katonákat, mert az élelmiszerek ára aránytalanul emelkedett volt. A mint azonban a császárság idejében a katonai uralom fejlődött ki, a zsold is emelkedett, mert a katonaság kezében volt a hatalom s nem a nép, de ők határozták meg a zsold nagyságát. Ennél nem a polgárok fizetőképességére s a hadi szükségre, hanem csak saját kedvükre voltak tekintettel. Természetes, hogy e viszonyok között a praetorianusok (kiktől az államfő is függött) sem felejtkeztek meg magukról s kétszeres zsoldot kívántak és kaptak. A zsoldon kívül ajándékokban is részesültek. Caesar például a negyedik diadalmi napon 20,000 sesterciát (körülbelül 4050 korona) fizetett minden legióbeli katonának. Octavianus azoknak a katonáknak, kik a consulságra segítették, 10,000 sesterciát adott. Domitianus ismét

főlemelte a zsoldot, úgy, hogy minden gyalogos katona, az élelmet is beleszámítva, körülbelül 36 koronába került havonként. Caracalla évenként 70 millió dénárt¹ költött a donativákra.

Nem tekintve a donativákat, Domitianus idejében a legióbeli katona évenként, a mi pénzünk szerint, 540 koronába került; a pénznek pedig a maihoz képest legalább még egyszer annyi értéke volt. Természetes tehát, hogy a pénznek a katonaságra való ily nagy pazarlása az állam bukására vezetett. Ennek következtében Constantinus a légiók létszámát egy hatodára szorította le s barbár törzseket fogadott zsoldjába, kiknek a rendes zsold egy tizenötödét adta csak.

Nyugdíj, árvák és özvegyek ellátása. A harczoló polgárok részben halva maradnak a csatatéren, részben megsebesülnek és rövidebb vagy hosszabb ideig, sőt egész életükre is, keresetképtelenek maradnak; igazságos dolog tehát, ha a haza iránti kötelességük teljesítése közben így járt emberekről s hozzátartozóikról az állam gondoskodik. Az ó-kori civilisált népek nem így gondolkoztak és mert saját tűzhelyét védte mindenik, nem tartották azt szükségesnek, már csak azért sem, mert fegyverhordási joga csak annak volt, kinek vagyona is volt s a ki helyett szolgák dolgoztak.

A legrégebb időben csak a demokratikus Athénről tudjuk, hogy az elesettek özvegyeiről és árváiról gondoskodott. Mert itt az olyan polgárok is résztvettek a háborúban, kik munka nélkül nem élhettek meg, tehát hadra kelve munkát mulasztottak, s ha elestek, hozzá-

¹ Egy dénár súlya 4.55 g. = V. font, később Nero idejéig 390 g. Caracalla idejében 65.0 g. 1 dénár = 10, később 16 as.

tartozóik szükségét szenvedtek. Nagy Sándor is gondoskodott a veteránusok gyermekeinek neveléséről.

A rómaiak birtok-adományozással kárpótolták a háborúban keresetképtelenné váltakat és az elesettek hozzátartozóit.

Hadi budget A hadseregek szervezése az adók behozatalát hozta magával, s érdekes látni, hogy az adó kivetésére hogyan kaptak vagy hogyan szereztek jogot és hatalmat a különféle tényezők.

A carthagóiak a háborút üzletileg kezelték. A vezéret mindig polgári bizottságok kísérték, hogy ellenőrizzék, vajjon a hadsereg, mint a politikának eszköze, valóban ezéjének megfelelőleg alkalmaztatik-e, s hogy a költség igazán megfelel-e az elérendő cél értékének.

Az elv, mely a carthagóiaknak ezen intézkedésében érvényre jutott, kétségtelenül helyes, mert a hadseregért kiadott pénznek a nép erejéhez mértnek kell lenni; tehát nem helyes, hogy a hadsereghez tartozó személyek határozzák meg a költség magasságát, de éppen oly helytelen az is, ha ezek a polgári közegek, — a mint az rendesen történni szokott — más tisztán katonai vagy azzal szoros kapcsolatban álló dolgokba is beleszólnak; mert ez, mint a történetből tudjuk, a hadvezérek intézkedéseit veszélyezi, hacsak nem tudnak tőlük szabadulni, mint a nagy Bonaparte.

Hellásban tökéletes volt a viszony a politikai cél s a katonaságra fordított áldozatok között, mert a nép határozta meg az adót s maga a nép ment háborúba.

Rómában az uralkodó néposztály, a senatus vetette ki az adót; ez határozta meg magasságát s addig, míg az uralkodó osztály hazafias volt s politikai érdekei a népével azonosak voltak, nem is volt baj. Mikor azonban a római

timokratia saját önző céljait tartotta egyedül szem előtt, az állapotok minden tekintetben rosszabbakká váltak. A római polgár jövedelmi adót nem fizetett s az új arisztokratia a néptől különvált, melynek közreműködését nem fogadta többé el. A hadsereg a néptől szintén *elvált* s az arisztokrátiától is függetlenné tudta magát tenni; az uralom pedig a demagóg hadvezérek kezébe jutott.

Az elfoglalt tartományokat további foglalások alapjának tekintették, s ez az oka, hogy adófizető képességüket fentartani igyekeztek. Az adó csekély volt. éppen annyi, hogy azt a csekély haderőt, mely békében ott állomásozott, elláthassák s a közigaztás költségeit fedezhessék belőle. De az, ezen helyes elvek szerint alakított, adórendszer a kezelés következtében oly rosszra lett, hogy az adófizetők elégedetlensége általános volt. Az adóbeszedést bérbe adták, a bérlők Rómában dőzsöltek s az albérlők hajtották be az adót, a mi által tömérdek személyes önző érdek működött közre az állapotok rontásán. A bérlők meg akartak gazdagodni, nemkülönben, a timokrátiával karöltve járó erkölcsi süllyedés következtében, a hatalmas proconmilok és praetorok is.

Augustus családja hatalmának szilárdítására sokban igen bölcsen intézkedett; mindenek előtt a hadügyi pénztárt az állam polgári ügyeinek pénztárától elkülönítette. A katonai kincstárt (*fiscus*) megalapította, melynek bevételeit a senatus volt meghatározandó s a császárnak, mint a hadsereg fejének, ebből kellett a kiadásokat fedezni. De ez csak papiroson volt így Augustus sikerrel gondoskodott arról, hogy a fiscust a senatus hatalma alul fölszabadítsa.

A légiónok a császári provinciákban állomásoztak (a senatus tartományaiban nem volt rájuk szükség) s itt fejlődött belőlük állandó hadsereg. A senatus minden befolyá-

sát elvesztette a hadügyekre, a császár pedig a hadsereggel, mely egészen tőle *függött*, ura lett az összes hatalomnak. Ez az egyeduralkodásra törekvők útja; ezen haladt Augustus s ezen haladva teremtette meg a praetorianusokat. A hadsereg, a néptől elválva, külön osztályt alkotott s az állam ügyeinek intézésébe is több beleszólása volt, mint azelőtt. Magának a népnek, a polgárságnak az a része, mely nem a katonai pályát választotta életpályának, iszonyodott a katonai és minden más szolgálattól, a közügyekben való részvételtől. Ennek következtében a praetorianusok még nagyobb részhez jutottak az uralomban, s az ezzel növekedő kapzsiságukat módjukban volt zsoldemeléssel, donatívák adományozásával kielégíteni. A katonai költségek fedezésére szükséges adók kivetésénél nem az általános politikai célra és a nép jólétére voltak tekintettel, hanem saját személyes előnyekre. Az az állapot, melyben az általános államhatalom a hadseregben bírta azt az eszközt, melylyel céljait elérte, nem soká tartott. A két fél szerepet cserélt, a hadsereg, mely eddig eszköz volt, az államhatalmat használta föl saját céljainak elérésére. Az a birodalom; melynek alkotó elemei a földet, melyen laknak, nem tekintik hazájuknak, hanem közprédának, lakostársaikat nem honfitársaknak, hanem hatalmuk szolgálatára rendelt rabszolgáknak, nem állhat fenn sokáig, az első szél földönti és elfújja.

Az olyan államban, hol minden más tekintetről megfélelkezve, a hadsereg maga határozza meg egyoldalúlag a hadügyi budgetet, ott a nép jóléte napról-napra csökken, míg oda jut, hogy olyan erőmegfeszítésre, mint a milyenre hadjárat alkalmával szükség van, nem képes. A katonai kincstárnak függetlenítése a nép és

hadsereg elválasztását eredményezte s e két elem ezentúl folytonos, a közjóra veszélyes ellentétben volt egymással. Az olyan állam, mint a milyen e császáralkotta állam volt, absurdra, beteges állapotra mutat, de veszedelmes is, mert összedőlése közben minden meglevőt maga alá temet. A római császárság történetéből azt a tanúiságot menthetjük, hogy az önzés a, pusztulásnak csiráját hordja kebelében s az önzés vezette ember is elpusztul abban az általános pusztulásban, melyet ő idézett föl.

„A katonai szervezetnek olyannak kell lenni, hogy a sikeres hadviselést lehetővé tegye a nélkül, hogy maga lenne a háborúnak oka, s a nélkül, hogy a nemzeti jólétet aláásná. Háború okává akkor lesz, mikor külön osztályyá alakul, olyanná, mely a háborút élethivatásnak tekinti“, mondja Rüstow.

Katonai nevelés. A római ifjakat nem sorozták mindjárt a légiók manipulusaiba, de mint veliteseket használták az első hadjáratokban; mindent gyakorlatilag, a menetben, táborban és az ütközetben tanultak meg.

A Campus Martiuson februárius 27-én, márczius 14-én és október 15-én tartották meg a Mars tiszteletére rendezett ünnepségeket hol a polgárok katonai ügyességüket mutatták be, akkor, mikor még a római polgárok erkölcsé nem hanyatlott volt; de később, mikor a római hadak nagy része idegen zsoldosokból állott, a katonai kiképzés megszűnt polgári gyakorlat, megszűnt közügy lenni s pusztán a csapatok körébe szorult.

Parancsnoki állások. Az elmondottakból tudjuk, hogy miért kellett a hadakat tagolni, de nem foglalkozunk még eléggé a tagok élén álló azon közegekkel, melyek a vezetésen kívül az egymással és a fővezetőséggel való összeköttetéseket fentartani vannak hivatva.

A hadak legelőkelőbb közege a vezér. A sereg és alosztályainak parancsnokai és vezérei egymás között olyan sorba vannak rendezve, mint az alosztályok sorozatában azok a részek, melyeknek élén állanak. A mint fő- és al-hadegységek vannak, úgy vannak fő- és al-vezetők is. s a mint minden magasabb egység több alacsonyabbat foglal magában, úgy egy főbb vezető alatt is több al-vezető áll.

A népek ősállapotában a hadak vezérei olyan emberek voltak, kikről azt képzelték, hogy az istenek rendeletéből állanak helyükön. Kiváló testi erő és ügyesség jellemezte Őket. Ezeket más agyagból gyúrt embereknek tartották mint a közönségeseket, valamint azt a néposztályt is, melyből kikerültek, mely rendesen a hódító volt. Ezekből keletkezett a nemesség, míg a meghódítottak a népet alkották.

Az ó-kor művelt népeinél eleinte polgárok voltak a katonák, s a legjobb polgárok a legjobb katonák. Hadjárat alkalmával az állami élet teljesen a háborúba olvadt s nem létezett más hivatal mint olyan, melynek rendeltetése volt fegyverrel kezében az államot védelmezni, vagy ennek akaratát más államokkal szemben érvényesíteni. Ilyen körülmények között természetes, hogy azok, kik békében mint polgári tisztségek az államot igazgatták, háborúban katonai tisztségeket viseltek. Gyakran egy kézben összpontosult a polgári és katonai tisztség, és egy bizonyos állami hivatal viselőjének kötelessége volt háborúban bizonyos hadi tisztséget viselni.

A görögök már ismertetett tisztségei a strategesek, hipparchesek stb., épp úgy, mint Rómában a consulok, békében állami hivatalviselők voltak, háborúban pedig csapatvezérek.

A természet igazságán alapuló dolog ez, mert a háború nem egyéb, mint a politikának eszköze, s az olyan hadsereg, mely nem saját érdekében, hanem mint mások eszköze, kényszer következtében vagy zsoldért harcol, sajnálatra méltó intézmény. Bámulatra csak azoknak a seregeknek tettei ragadnak bennünket, melyeknek katonái önérettel harcoltak a közügyért, mert az az ő ügyük is volt. Sajnálatra méltó alak az a hadvezér, ki olyan politikának fizetett eszköze, mely neki közömbös, melyért lelkesedni nem tud; bármily ügyes katona is, oly nagy ember nem lehet, mint az, ki hazája politikájának érdekében lelkesülve harcol s győz oly sereggel, mely épp *úgy* tudja mint ő, hogy miért harcol. Az idegen politika zsoldos vezérei rendszeren mint katonák is tökéletlenek és soha sem emelkednek arra a magaslatra, melynek régióiban a hadviselő államférfiak mozognak, s ez természetes, mert ezek csak lélek nélküli eszközök, kiknek a lelkesedés nem mutatja meg világosan a célt, mely felé haladniok kell és ha győznek is, a győzelmet nem aknázhadják ki. A hadvezérnek államférfiúnak kell lenni; de ez csak ott történhetik meg, hol a polgári és katonai hivatalok közösek, mert a csupán katonai vezérek nem ismerik a közigazgatás és politika titkait s vakon tapogatóznak. Ez azonban állandó hadseregeknél lehetetlen, ha csak az államfő maga nem hadvezér; a többi tisztek iránt formált követelések oly nagyok, hogy ezek nem érnek rá a polgári hivatalok föltételét tevő tudást elsajátítani vagy katonai hivatalukon kívül még egy polgári teendőt is elvégezni. A jelzett követelések nagysága nem annyira a tudás, mint a munka tekintetében olyanok, hogy az illetők idejét teljesen igénybe veszik s nincs idejük mással is foglalkozni.

Ez az állandó nagy létszámú kerettel szervezett seregek árnyoldala s ok arra nézve, hogy ma, az általános hadkötelezettség idejében, a hadseregeket úgy szervezzük, mint a hogy az 1869-ben fölállított magyar honvédség szervezése tervezve volt. mert általános hadkötelezettség nagy keretű állandó hadsereggel nonsens s fer.n nem állhat sokáig sehoh sem, a nélkül, hogy az államot pénzügyileg és nemzetgazdaságilag tönkre ne tegye.

A hadseregben annyiféle tisztségnek kell lenni, a hányféle stratégiai és taktikai egységből áll. A különféle tisztségek több csoportból állottak és állanak, s minden csoport a tisztségek bizonyos számú fokozatát foglalja magában.

Előléptetés. A görögök és rómaiak az előléptetést egyik rangfokozatból a másikba nem ismerték. Consulnak vagy hadi tribunusnak megválasztottak valakit, a ki alsóbb katonai tisztséget nem viselt s nem volt szégyen, ha annak az időnek leteltével, melyre megválasztották, ismét alantasabb rangfokozatú tisztséget vállalt. Az előléptetés csak a császárok korában fejlődött ki.

A parancsnokok számának viszonya a csapat létszámához nem volt mindig egyenlő; a görögöknél 100 emberre esett egy tiszt s 31-re egy altiszt, a rómaiaknál, a legio létszámát 4200 emberrel véve, körülbelül 35 emberre jutott egy tiszt. A légióhoz, hat hadi tribunuson kívül, kik nem mindnyájan mint vezérek, hanem mint közigazgatási hivatalnokok voltak alkalmazva, 30 első. 30 másodosztályú centurio (százados, kapitány), 60 subcenturio vagy optio tartozott.

A római lovasságnál több tiszt volt; a 30 lovasból alakított turmához három decurio tartozott.

Törzsek. A létszám növekedésével a hadi törzsek-

nek, vezérkaroknak stb. szükségét mindenütt érezték. A hadbiztosi-kar szükségét legelőbb belátták, mert a katonák élelmezésének nagy fontosságát félreismerni nem lehetett. Az a három polemarches, kik a morák parancsnokain kívül a sereggel mentek, hadbiztosok voltak. A rómaiaknál a, Kr. e. 42.1. esztendőtol kezdve minden önálló hadseregnél egy „quaestor“ volt, a hadbiztosi teendők vezetésével megbízva, kinek nagyszámú kezelő személyzete volt.

Az egészségügy szervezetéről alig találunk valamit. Csakis Augustus rendelte el, hogy minden cohorsnak egy orvosa legyen, ki katonai kórházakat és táborigyógyító intézeteket is szervezett.

A katonák lelki üdvéről hamarabb gondoskodtak, mint testi épségüknek helyreállításáról. A vezérek kíséretéhez Rómában jószok és más papi személyek is tartoztak.

Igazságszolgáltatás és fegyelem. A görögök katonai igazságszolgáltatásáról, úgyszólván, semmit sem tudunk. Míg a háborúk rövid ideig tartottak, könnyű volt valamely ügy jogi elintézésével a háború befejezéséig várni. A fegyelmet, a körülményekhez alkalmazkodva, egyéni fölfogásuk és belátásuk szerint kezelték az akkori vezérek. Bajos is ezt a kényes dolgot tökéletlen, holt paragrafusokba szedni; a józan ész és tapintat minden paragraphust fölöslegessé tesz, annyival inkább, mert bizonyos körülmények között a szigor, mely más viszonyok között jó hatású volt, mindent elronthat. A vezérek egyéniségétől, csapataihoz való viszonyától is függ a fegyelem kezelése, mert míg az egyiktől a szigorúságot eltűrik, a másik ellen föllázadnak.

A polgárháborúk idejében a fegyelmet nem lehetett oly szigorú, érzékeny büntetésekkel fentartani, mint más-

kor. de viszont a fegyelemnek sem lehetett meglazulni. Ez okból Caesar praeventiv rendszabályokról gondoskodott, melyek között a jutalommal való kecsegtetés nem volt az utolsó. Különben a mindennap ismétlődő táborerősítési munkálatok és a terhes biztosítási szolgálat kevés időt engedtek a katonáknak másra is gondolni.

Nem kell Klearchosnak jelmondatát: „a katona jobban féljen vezérértől, mint az ellenségtől“ szó szerint venni, mert könnyen megjárhatnók.

A rómaiaknál a hadi tribunusok vezették a katonai igazságszolgáltatást; a kisebb büntetéseket maga szabta ki a tribunus, más esetekben hadi törvényszéket hívott egybe, melynek tagjai tiszték és nem külön e célra szervezett hivatalnokok voltak.

A rómaiaknak, úgy látszik, nem volt katonai zenéjük, csak a hajóhadnál, azért, hogy az evezősök ütemben evezzenek.

A rómaiaknál a vezérkar önkéntesekből, „voluntarii“, állt, kik nagyjából jó nevelésű, jó családból való ifjak voltak. Kétséget nem szenved, hogy a vezérkar szervezete az akkori követelményeknek megfelelő tökéletes volt, de keveset tudunk róla. A vezérkar segítőesapai voltak az extraordinarii-nak nevezett szövetséges lovasok, ezek kísérték a szemreévő tisztet, a futárszolgálatot ezek teljesítették és a hadvezér kíséretét is ezek alkották. A tribunusok nem voltak a tulajdonképeni vezérkar tagjai, ők inkább a közigazgatósági és gazdasági osztályhoz tartoztak.

HARMADIK FEJEZET.

A nyugatrómai birodalom romjain keletkezett államok s a népvándorlásban szerepelt népek hadügye a keresztes háborúkig. A kelták gallusok, byzancziak, arabok, frankok, normannok stb.

Mielőtt a középkori hadügy méltatásához fognék, szükségesnek tartom azoknak a népeknek hadügyéről egyet-mást elmondani, a melyek a nyugatrómai birodalom főnnállása és rombadőlés idejében Európában laktak s a római hadak ellen küzdöttek. Természetes, hogy nem feledkezhetem meg ez alkalommal a keltákról sem, kik e néven államot ugyan nem alkottak, de több néppel összeolvadva, azok intézményeinek fejlődésére nagy hatással voltak.

Kelták. Kelta gyűjtő név alatt több közös eredetű árja népet kell érteni, kik Európában szétszórtan éltek s különböző néven ismeretesek. Nevük nagyrészt már csak emlék, de vérük több, most is hatalmas nemzet ereiben folyik; nyelvük töredéke több világnyelv alkotó elemei között jelentékeny helyet foglal el és relativ civilizációjuk tovább fejlődött azoknál a népeknél, melyekbe beolvadtak. Társadalmi szokásaiknak egyes jelenségei, mint például a párbaj, Európa legtöbb nemzetéinél mély gyökeret verve, ma is élnek.

A középkori társadalom szokásai nagyrészt a kelta műveltség elemeiből fejlődtek s ezek adták annak jellegét.

A kelták a legharcziasabb népek közé tartoztak s már a görögöknél is példabeszédszerű volt a „*kelta bátorság*“. A fegyverforgatáson kívül minden más foglalkozást megvetettek; ez az oka, hogy minden, a mi erre vonatkozik, vagy ezzel összefüggésben van, náluk hatalmasan kifejlődött. Thierry Ágoston „*Hidoire des Gaulois*“ című munkájában személyes bátorságukat, nagy szellemi tehetségüket, önérzetüket és hiúságukat emeli ki, mint jellemző nemzeti tulajdonságokat.

A gallusok. A kelták legkiválóbb törzse a harczi *gallusok* voltak, kikben e nemzeti tulajdonságok még jobban ki voltak fejlődve, mint a többiekben. Nevük is harcra emlékeztet. Gal. kelta (ó-ir) nyelven viadal.

A gallusok abban az időben, mikor Itáliába legelőször betörtek, leginkább gyalog harczoltak, kevés lovasságuk és még kevesebb harczi szekerek volt. A nagy paizon kívül más védőfegyverzetet nem használtak. Hosszú, egy élű, csak vágásra alkalmas kardjaikkal törtek, lehetőleg váratlanul, az ellenségre. Főigyekezetük oda irányult, hogy az ellenség sorait áttörjék. Ez történt Kr. e. 390. július 16-án is, mikor az Allia nevű folyócskánál a sebtében összevont római hadat megverték s Rómába is behatoltak. Később azonban olyan fegyvereket is használtak, mint a milyenekkel azok a népek harczoltak, kikkel érintkezésbe jöttek.

Kelta, fegyverek. Kétségtelen, hogy a szökevények és foglyok által a rómaiaknak nemcsak fegyvereivel, de taktikájával is megismerkedtek.

Az etruskusokkal és a phöníciai hajósokkal való gya-

52. ábrn.

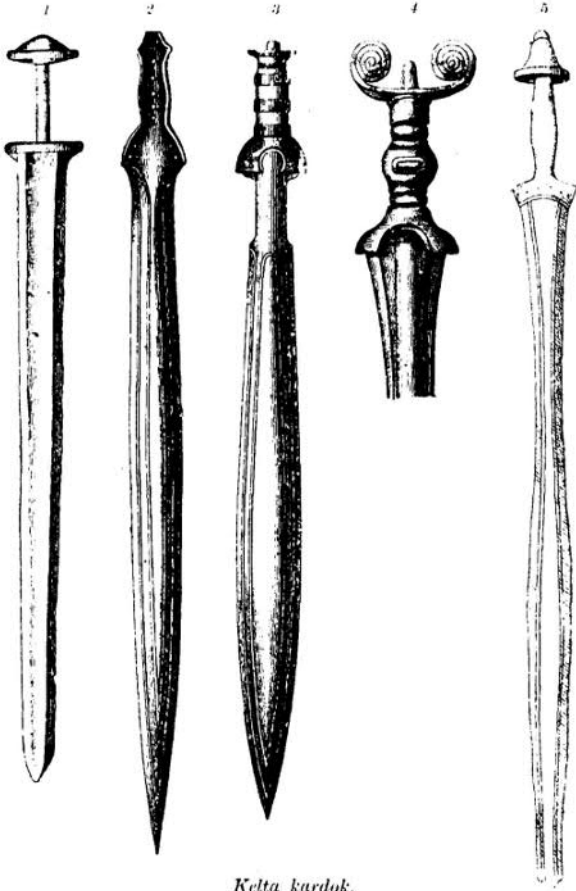

Kelta kardok.

1. Spatha; 2—3. bronz kardok (magyarországi lelet); 4. kardmarkolat a hallstätti leletből; 5. kard ugyanonnan.

kori érintkezésüknek is van nyoma civilizációjukban, már az Allia melletti csata előtti időben is, mert bizonyos, hogy a kelták Európa nyugati részeibe való elterjedésükkor már ismerték nem csak a réz, bronz és arany, hanem a vas földolgozásának módját is.

Korunkig nem is maradtak fenn régibb vasból készült kardok, mint azok a „*claideb*“-nek¹ nevezettek, melyeket kelta sírokban találtak. E kardok nem voltak megacézolva s a vágás után rendszeren elgörbültek, tehát rosszabbak voltak mint a hispániai kelták, a keltiberek készítményei.

Diodoros Siculus, a görög nyelven író római történetíró azt állítja, hogy a keltiber fegyverkovácsok a vasat egy időre a földbe ásták, hogy gyöngébb részét a rozsdá elegye s csak a megmaradt szívósabb, tömörebb rész szolgált céljukra s hozzá teszi, hogy az ilyen módon előkészített vasból való fegyverek minden paizon és vérten áthatoltak.

A dunamelléki kelták fegyvereinek jóságát a Hallstadt melletti, 1846—1864 között eszközölt ásatások eredménye mutatja, hol 19 teljesen vasból és kilencz bronzból készült kardon kívül három olyat is találtak, melyeknek markolata bronzból, pengéje pedig vasból készült. Valamennyi penge kétélű, hegyes, közepén egész hosszában gerinczes, hosszúságuk 0.75—1 méter (bécsi csász. régiségtár). Ezeken kívül voltak rövid kardjaik is, de általánosabbak voltak a hosszúak. Diodoros azt mondja, hogy hosszú kardjuk „*spatha*“ vaslánczon függött a jobb oldalon. Ezekből a *sptkák*ból fejlődtek a középkori lovagkardok.

¹ Spécht „Greschichte der Watten“ című munkájában azt mondja, hogy a gladius szó a *claideb*-ből származik; *claideb*, *cladibus* stb.

A gyalogság hajítható, de szúrásra is alkalmas fegyvert használt. Az ír „*gaiza*“ (ír nyelven *gai* = nyárs) és a gallus „*gacsum*“ is egyaránt volt szúrásra és hajításra való.

Különb. dsidáik, gerelyeik különféle szerkezetűek voltak. A *munium* pengéje olyan hosszú volt, mint a kard és valószínű, hogy a pilumhoz hasonló szigonnyal volt ellátva. A *lankie*, Strabon szerint, könnyű nyelű fegyver volt, melyet szárnyas állatokra való vadászatra is használtak.

Az a nehéz fegyver, melyet az utóbb említett író maiamnak, Plutarchos pedig *tragulának* nevez, a *frameához* volt hasonló. Hesychios azt állítja, hogy *mataris* gallus szó és szélesebb lándsát jelent, de ha alakját tekintjük, azt vesszük észre, hogy a *tragula* baltához, szekerezéhez, fokoshoz hasonlít, tehát ezeknek (balta, fokos) dsida vagy gerelynyélhez való erősítése által keletkezett. Ezt, ha nyele rövid volt, hajító fegyverül is használták. Az *orange-i*¹ diadalkapu északi

53. abra.



Hajításra való baltó.

homlokzatának „*basrelief*“-jén több helyt látni olyan fegyvert, mely az ausztráliai *bumeránghoz* (parkan) hasonlít. Sevillai Isidorus a buzogányszerű *catejá-t*, *davlá-t* vagy *vajá-t* is mint gallus fegyvert említi; ez azonban olyan fegyver lehetett, mint az imént említett, és buzogányszerűsége csak abban állhatott, hogy vastagabb vége szögekkel volt kiverve, mert rendes buzogány nem jöhet ahhoz vissza, a ki hajította; pedig Isidoros azt mondja,

¹ Agallia narbonensis-i Arausio a mai Vaucluse départementban van.

hogy ha célzott tévesztett, a cateja visszajött a hajítójához.
A Plutarchos említette kimber hajító fegyver mind a két

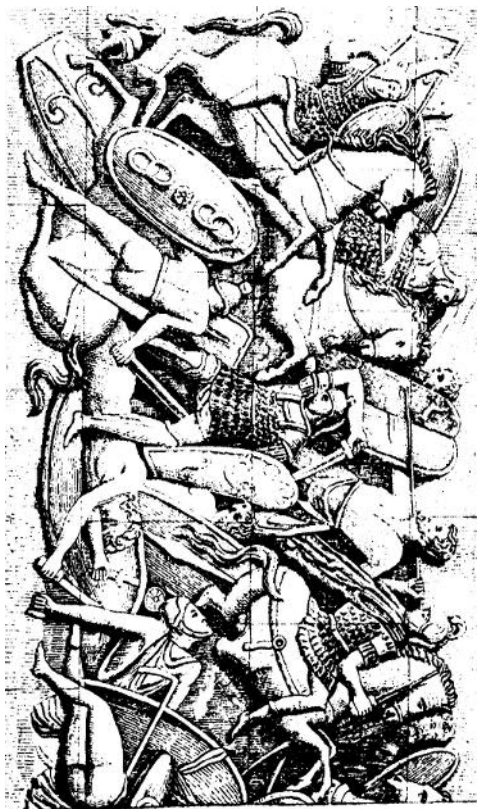

meghajtott végén hegyes gerely volt, nem pedig hajlított nyélhez erősített balta.

Az elősorolt fegyvereken kívül nyilat, íjat és parittyát is használtak.

Plutarchos a kimber lovasok vadállat-fejekhez hasonló sisakjairól beszél. Diodoros azt mondja, hogy a gallusok

55. ábra.

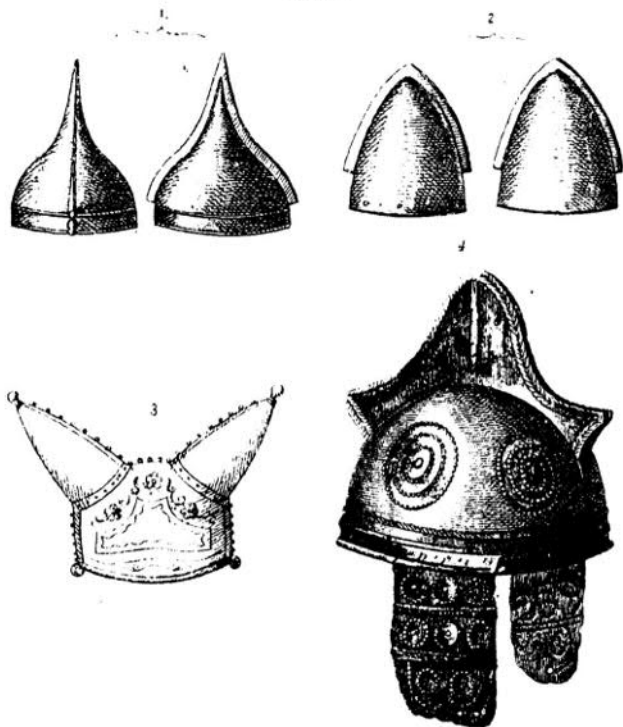

Kelta sisakok.

1. bronz sisakok 27 cm. magas (roueni múzeum); 2. bronz sisakok (st.-germaini múzeum); 3. Themsében talált kelta sisak (British muzeum); 4. tarajos sisak (lu-ggi szoros).

sisakjain magas tarój volt s ezért szerfölött magasaknak látszottak; a tarajok vagy szarvas állatok valóságos kopo-

nyái, vagy egyéb állatok érez utánczatai voltak, tehát a középkori sisakdíszekre emlékeztetők.

Diodoros leírásának megfelelő sisakokat csak a régiek följegyzéseiből s műemlékeiből ismerjük, mert ép állapotban egy ilyen sisak sem maradt fenn korunkig. A Themsében talált bronz sisak (Brit. Mus.) kétségtelenül kelta készítmény, mert a rajta látható színes mastixból álló emaille-szerű burok speciális kelta mű, de semmiféle vadállat fejéhez nem hasonló, mert két oldali nyúlványait képzelő tehetségünk rendkívüli megerőltetésével lehetne ugyan számárfüleknek tartani, de szarvagnak semraikép sem.

Az említett leírásokhoz hasonló sisakok az orange-i diadalkapu relief alakjain azonban láthatók. Más, kelta eredetűnek mondható, különösen bronz sisakokat több helyen találtak, de rajtuk a Diodoros leírásához hasonló díszet nem veszünk észre. A kelta sisakok leginkább kúp és csúcsíves alakúak. A csúcsíves alakok régi assyr jellegűek. Felül legömbölyített, egy vagy két keskeny (de nem állathoz hasonló) taréjjal ellátott bronz sisakot is találtak Európában ott, hol kelták laktak; ezek etrusk ízlésben készültek és valószínű, hogy magasabb rangú parancsnoki tisztet viselő nemesekéi voltak. Egy ilyen igen díszes bronz sisak van a salzburgi múzeumban, melyet a lueggi szoros körül találtak.

Egyes kelta törzsek szégyennek tartották testüket vértel övni s csak övvel ellátva harcoltak, mások azonban aranyos pánczélt viseltek.

A „*Musée d'Artillerie*“-ban őriznek egy teljesen bronzból készült vértet, melyet Grenoble mellett találtak, ehhez hasonló látható a gráci múzeumban is. Mind a kettő az etrusk vértekre emlékeztet, mert más népeknél a hátvért nem volt a nyak-vérttel összefüggésben.

Egyes bronz lemezeket is találtak, melyekből azt lehet következtetni, hogy állatbőr-vértet is viseltek, s e diribdarab bronzok, a bőrvért díszítésére és ellentállóbbá tételére szolgáltak.

Említettük már, hogy a kelták civilisatióját több nép átvette; s hogy a vas földolgozását is tőlük tanulták az európai népek, alig kétséges. A noricum vas nagy hírnevű volt már a legrégebb időben s valószínű, hogy a vaspánczél is tőlük tanulták készíteni; legalább neve „pánczél“, mely a kelta *pantex* = has, potrohból képződött, arra mutat; nemkülönben a francia *karnak* szó is, mely a régi francia nyelvben teljes vértetet jelentett s a német *harnisch* — vért is a kelta (kimber) *haearn* — vas, *harnes* = vasneműre vezethető vissza.

Paizsaikat J. Caesar említi s azt mondja, hogy fából, vagy vesszőfonadékból készültek és bőrrrel voltak bevonva. Volt azonban bronzpaizsuk is.

Diodoros szerint a paizsokon gyakran volt valamely állatnak érzésmása alkalmazva; ezek nemcsak díszül, de erősítésül is szolgáltak. Livius szavaiból, melyeket Manlius szájába ad, azt láthatjuk, hogy a gallusok paizsait a rómaiak „*vasta scuta*“-nak nevezték, Vergilius pedig a capitoliumot ostromló gallusok paizsáról azt mondja, hogy „*scutis protceti corporu longis*“. Plutarchos a kimber lovasok paizsait fehérnek jelzi, Diodoros pedig a gallu-

Bü abra.

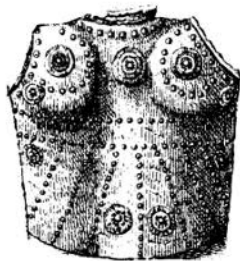

Gironoble mellett talált bronzvért.

sokéről azt írja, hogy tarkára voltak festve. Mind ez arra mutat, hogy a különböző kelta törzsek különféleképpen fegyverkeztek.

Hogy a gallusok hosszú paizsot viseltek, Pausanias leírásából is következtethetjük, a ki azt mondja, hogy ezek a Spercheioson való átkelésük alkalmával paizsaikat csónak gyanánt használták.

Az ariminumi (rimini) érmeken láthatni a legrégebbi gallus paizsokat, melyek tojásdad-alakúak voltak. Nagyságuk szerfölött különbözött még akkor is, ha alakjuk hasonló volt; így egy gallus harczosnak a kerts-i múzeumban látható, terracottából készült szobrán csak a fél embert fõdi, míg az imént említett ariminumi és más gallo-italiai érmeken az egész embert.

Az orange-i basreliefen többféle alakú és nagyságú paizs látható, melyeknek egy része hasonlít az imént említett paizsokhoz és azokhoz, melyek a skótoknál még a XVIII. évszázban is szokásosak voltak. Egy ilyen látható az 1746. ápril 27.-én Culloden mellett zsákmányolt tropheumok között, melyek, mint az angoloknak (Oumberlandi herczeg) a Stuart házbeli II. Jakab király unokája fölötti gyõzelmének emlékei, Londonban a towerben õriztetnek. Egy ó-brit „*ysgwyd*“-nek nevezett paizs borítéka, melyet a Witham folyóban találtak és a *Lleivelyn-Meyrik* gyűjteményben (*Goodrich Court*) tartanak, a római scutumhoz hasonlít. Közepén egy carneol van, melybe erdei sertésfej van bevésve.

A hadi szekereket nemcsak a britek, hanem a gallusok is használták. Livius szerint kicsinyben múlt, hogy a rómaiak Sentinumnál 296-ban vereséget nem szenvedtek, mikor

¹ Spereheios - Hellada folyó Thessaliában.

a gallusok sorai megnyíltak, hogy ezer ilyen szekérnek helyet csináljanak. A tectosagesek¹ pedig Phrygiában, 261-ben Kr. e., az Antiochus Soter elleni csatában 240 kaszás-szekeret állítottak csatavonalukba.

E szekerek szerkezetét Ossian Fingaljában olvashatjuk részletesen s e, leírásnak igazat látszanak adni a st.-colombe-i (Cote d'Or), graechwyl-i (Svájc), hattenwalde-i (Elzász) stb. leletek és a champagne-i gallus sírokból eszközölt ásatások eredményei. E szekereknek különböző nevük volt: carpat, essedum stb. Úgy látszik a gallusoknál legtovább voltak használatban, mert a Marne völgyében legtöbb ilyen maradványt találtak.

Gallusok taktikája. Hadjáratkor a legszigorúbb rendszabályokat alkalmazták, hogy senki sem maradhasson ki és megcsonkítással büntették, bélyegezték azt, ki gyáva-ságból magát a hadrakelés alul ki akarta vonni.

Caesar szerint csak a nemes gallust illette a parancsnoki állás. Az asszonyok és gyermekek szekérvárak oltalma alá voltak helyezve. Polybios azt mondja, hogy harci-dalok és különféle kürtök, trombiták, sípok hangja mellett óriási ordítással kezdtek el harcolni. Taktikájuk az ellenség arcvonalának áttörésére irányult s e végből „ék-alakzat“-ban közeledtek az ellenséghez; rendkívüli bátorsággal és vakmerőséggel rohanták meg az ellenséget, de ha az áttörés nem sikerült, levertség és megadás lépett vakmerőségük helyére és semmiféle mozdulattal nem igyekeztek a válságon segíteni, teljes megadással ölelték le magukat. Csakis zárt rendben tudtak harcolni s ha az megbomlott, hasznavehetetlenek lettek, a mint

¹ Tectosages = a gallus-vojkoknak egy része: volcae tectusages a mai Toulouse vidékén laktak. Egy részük keletre vándorolt.

azt Hannibál is keservesen tapasztalta az itáliai gallusoknál, kikre oly nagyon számított. Július Caesar jól ismerte ezt a tulajdonságukat és sohasem használta őket légióival összefüggésben.

A lovasok azonban igen híresek voltak s a Hellasba tört gallus lovasokról szólva, Pausanias azt írja, hogy csupán nemesekből és ezek kíséretéből állottak az efféle csapatok. A század legkisebb egysége, ugyanennek az írónak tanúsága szerint, a „*trirnarkisia*“ (egy nemes, két fegyvernökével). Ebben látjuk a középkori „lándsa“, „*lance garnie*“ vagy „*lance fournie*“ mintaképet.

Július Caesar a gallus lovasok és kocsisok Ügyességét dicsérőleg említi, a mint az következő szavaiból látszik, „Legelőbb is össze-vissza bejárják (a harci szekeresek) a csatamezőt, jobbra-balra lövedékeket szórva, hogy ezzel s szekereik zörejével rendetlenséget és félelmet gerjeszenek; lovasok közé jutva, leugranak a szekerekről és gyalog harcolnak, mialatt a kocsisok a szekerekkel úgy állanak föl, hogy a szekerekről leugrott gyalog harcolók vereség esetén ezek földözete alatt a gyalogsághoz húzódhassanak. Lovasaik oly ügyesek, hogy menedékes úton is képesek lovukat a leggyorsabb menetben megállítani, hirtelen megfordulni stb.“ Július Caesarnak e szavai arról tanúskodnak, hogy a gallusok ügyesebb lovasok voltak, mint a rómaiak s ezen ügyességüknek tulajdonítható, hogy a rómaiak szívesen szerveztek gallus lovasokból római „alá“-kat

Diodoros szerint trimarkisia szervezet a szekeren harcolóknál is volt hol egy-egy szekeren a nemes mellett szintén két szabados volt, az egyik mint kocsis, a másik mint fegyvemök. Pausanias szerint a Görögországba tört gallusok serege 61,200 lovasból és 152,000 gyalogosból

állott; a lovasok közül, a „*trimarkisia*“ szervezetet tekintve, 20,400 volt nemes lovag.

A szekeren harcolókról nem tesz említést; úgy látszik tehát, hogy *ezeknek a gallusoknak* nem volt harci szekerük.

A harcban elejtett ellenséges harcosok fejét levágták s „*trophaeum*“ gyanánt őrizték.

Működési alapjaik szekérvárak voltak; ide vonultak vereség esetén vissza, mint a kimberék, mikor Marius megverte őket, s a Caesar ellen harcoló helveták is, hol aztán a védelemben az asszonyok, leányok s gyermekek is részt vettek s a hajító fegyverekkel épp annyi kárt okoztak az ellenségnek, mint a jól betanított véredek. A ki ezekről a dolgokról többet akar tudni, olvassa el De la Barre Duparcq „*Chiens de guerre*“ című munkáját.

Kelta, gallus erősítések. Különös, hogy a kelták béke idején lakatlanul hagyták a meredek hegyeken, szigeteken stb. épült, mesterségesen megerősített *oppidum*-okat s egyszerűen épült nyílt falvakban, „*vici*“ laktak, melyeket ellenség közeledtekor fölégettek s csak ilyenkor vonultak a soha nem védelt falvakból az imént említett várakba.

Ilyen erősített helyek voltak a többek között: *Vesontio*, a mai Besançon, *Bibracte*, a mai Autun, hol híres druidaiskola volt, *Bibrax*, *Noviudonum*, a mai Soissons, melyet a mai Nevers, Neuvy sur Baranjon és Nyon helyén volt különféle Noviodonumokkal nem kell összetéveszteni, *Bratuspantium*, a mai Breteuil sur Noye. *Lutetia*, a mai Paris, *Ganabum*, a mai Orleans, *Geryovia*, a mai Clermont-Ferrand közelében, hol Vercingetorix Kr. e. 52-ben megverte a rómaiakat, *Avarikum*, a mai Bourges, *Alesia*, a mai Alise St. Reine falu közelében, mely mellett az

Auxois-hegy tetején III. Napóleon a hős Vercingetorix emlékére, ki Alesiát J. Caesar ellen vitézül védte, egy obelisket emeltett 1864-ben, melyre Caesar commentárjaiból vett következő szavakat vésetett „La Gaule unie, formant une seule nation, animée d'un métré esprit, peut défier l'univers.“

A gallus oppidumok erősítése gyakran csak egy föld-sánczból állott, mely előtt árok volt húzva épp úgy, mint Britanniában a „*castle steedes*“ vagy „*chesters*“-ek. A sáncz a legtöbb esetben a város házához igen közel volt. Azok a helyek pedig, hol a természet gondoskodott erősítésről, hol meredek szikla, átgázolhatatlan posvány vagy víz stb. volt, semmit sem építettek. A hely belseje pedig másodrendű sánczokkal volt részekre osztva. E beosztás nemcsak a belső rend fentartása és intézésének könnyebbítése végett történt, hanem azért is, hogy a védelemnek alapjául szolgáljanak és azt szívósabbá tegyék.

Jelentékeny efféle erősített tábor volt a Caledu-i (ma Caudebec en Caux) a Seine inférieure départementban, de ennél tökéletesebb berendezésű a Serviére-i, melynek alaprajza ellipsis alakú. A külső sáncz liárom méter magas, e mögött van egy négy méter mély és nyolcz méter széles árok s e mögött megint egy földből és kőből falszerűen épített mellvéd, melynek szélessége 1.5 m. Eredeti magasságát azonban nem lehet meghatározni. Az ellipsis keleti részén van egy nyolcz méter magasra hányt domb, melynek alja 18 m. átmérőjű.

A „*La Gréc Cojon*“ (lile et Vilaine) melletti oppidumnak külső sáncza előtt egy tíz m. széles sziklába vésett árok van.

Az ásások azt mutatják, hogy a sánczok előtt czölöp-

zetek és palánkok is voltak, s hogy a bejárásokat bevágások és torlaszok védték.

A görögök és punok várai a mai Franciaországban, mint Nimes, Marseille stb. mintául szolgáltak a gallusoknak; csak hogy ők a legkönnyebben megszerezhető anyagból építettek falakat s ezekhez módosították azt, a mit a görög és carthagói erődítéseken láttak.

Nevezetes ilyenmű erősítések voltak: *Aduatuca*, a mai Nymwegen mellett; ez egy három meredek oldalú promontoriumon épült, a negyedik egyedül járható oldalt két, 200 láb hosszú fal védte, melyek egy lábnyira voltak egymástól.; a térközt az árokból kiásott földdel tömték be s ez által agger, töltés, gát keletkezett. Az árokpart koronáját kifelé védő mellvédre hegyes gerendák voltak rakva s ezeket nehéz kődarabok kötötték helyükhez; ez a lábtókon való fölmászást megnehezítette. Különben arra is szolgáltak, hogy a válságos pillanatban támadó egyverriil is használják, a mennyiben a fölmászni akarókra s a gépekre zúdították. *Avaricum*, a mai Bourges, egy különös szerkezetű fallal volt körülvéve. 11.8 méter hosszú gerendák 0.59 méter távolságban voltak berakva merőlegesen az escarpe szélére s egymáshoz szilárdan erősítve. a közöket földdel és kövekkel tömték be, úgy, hogy a kövek a külső szélek felé jutottak; e fölött ismét egy ilyen gerendázat volt alkalmazva aként, hogy ennek gerendái az alsó gerendák közeit födték s e fölött ismét annyi ilyen gerendázat, a mennyi szükséges volt, hogy a kívánt magasságot a fal elérje.

A külső széle kövekből állott s tűzzel nem lehetett elpusztítani.

A keresztbe rakott gerendák az ostrom-kosoknak tökéletesen ellentállottak s Caesar szavai szerint közeledő

árkokkal is bajos volt azoknak ártani, mert e szerkezet annyira összefüggő volt, hogy nem dűlt össze. A falaknak ily módon való építése nemcsak a gallusoknál volt általános szokásban, hanem Livius szavai szerint a kisázsiai gallusoknál is. Caesar idejében a gallusok már ügyesebbek voltak a harczban; nemcsak a nyers erőre bizakodtak, hanem a mint idézett szavaiból már láttuk, a különböző fegyvernemek is egymást támogatva működtek. Máshelyt azt hozza tudomásunkra, hogy a várak védelmében különösen kitűntek és hogy tanulékonyságuk és találékonyságuk következtében mindig újabb és újabb eszközökkel tudták, a pillanat kívánalmainak megfelelő módon, erősítéseiket védelmezni.

A rómaiak „falces murales“-eit, melyekkel a falak köveit vágták ki, kötélhurokkal fogták meg s húzták be a gát mögé stb. Leghatalmasabb eszközük volt a gyakori váratlan kitörés.

A tengerpart közelében lakó gallusok a belgák és veneták egyes hajósok voltak, de hajóik nehézsége miatt a rómaiakkal szemben rendszeren a rövidebbet húzták. Hajóik Július Caesar szavai szerint laposabb fenekűek voltak, eléjük és hátuljuk pedig magasabb volt a rómaiakéinál. A vasmacskákat nem kötélén, hanem lánczon eresztették le. a vitorlákat pedig nem vászonzól, hanem összevarrt bőrökből készítették.

Keleti császárság. Bizancziak hadszervezete, taktikája, fegyverzete. A római hadügy ismertetéséből láttuk, hogy a hadi erények sülyedésével a hadi tudomány is visszafejlődött, az alább következő sorokból pedig azt fogjuk látni, hogy e visszafejlődés Bizanczban az évek teltevel mindig fokozódott és a birodalom föloszlását okozta.

57. ábra.

*Strategos.**Basileus.**Haderész.*

A bizanczi császároknak sorozás útján kiegészített állandó hadseregük volt, mely Justinianus idejében 1000—1500 főnyi légiókból állott.

Ibn Khordadbeh, ki a IX. évszázban írt, 120 ezerre teszi a bizanczi hadsereg létszámát. 10,000 ember fölött egy patritius állott, s az ilyen hadcsapat két osztályra tagolódott melyeknek egy-egy *turmarches* parancsolt. Az ezer embernyi alosztály parancsnoka a *drungariw* volt. A kisebb 200, illetőleg 100 vagy tíz főnyi egységeket egy tribunus vagy *comes*, illetőleg *hekatontarchos* vagy *demarchos* vezette.

Bölcs Leo a sereget három turmába tagolja, tehát az, a mi egykor kis lovascsapatot jelentett, az ő idejében egy hadosztálynak volt a neve.

A turma ismét több *drungonra*, ezek pedig több *bandonra* oszlottak. A bandon alosztályait *centarchiának* nevezték. A drangon legmagasabb létszáma 3000, a turmáé 6000 ember volt. Ha kivételesen a *strategos* serege 18,000 emberből állott, negyedik turmát kellett fölállítani.

A gyalogság fölállításának alakzatait nem ismerjük. A lovasságéról az van mondva, hogy fölállítása tíz sorosnál mélyebb, öt sorosnál gyengébb főállitás ne legyen; nem azért, mintha Leo a régi négysoros fölállítást nem tekintette volna elegendőnek, hanem azért, mert a zsoldjába fogadott barbár lovasok között sok olyan megbízhatatlan volt, kiket csak az utolsó sorba lehetett állítani.

A turmákat vagy egymás mellé vagy egymás mögé állították; az utóbbi fölállítást leginkább a lovas turmáknál alkalmazták. A sereg jobb része az első vonalba jutott, a megbízhatatlanok pedig az utolsóba, mert a harc egész terhe az első vonalbeliekre nehezedett. A sereg

arcvonalának jelentékeny részét a *defensorok* tették, kiknek rendeltetésük volt a többi csapatokat támogatni, így a *cursorokat*, vagyis az arcvonal elé állított íjász-rajt. A defensorok mellett kissé előbbre a támadó szárnyon az átszárnyalók álltak, hogy az ellenség oldalát fenye-

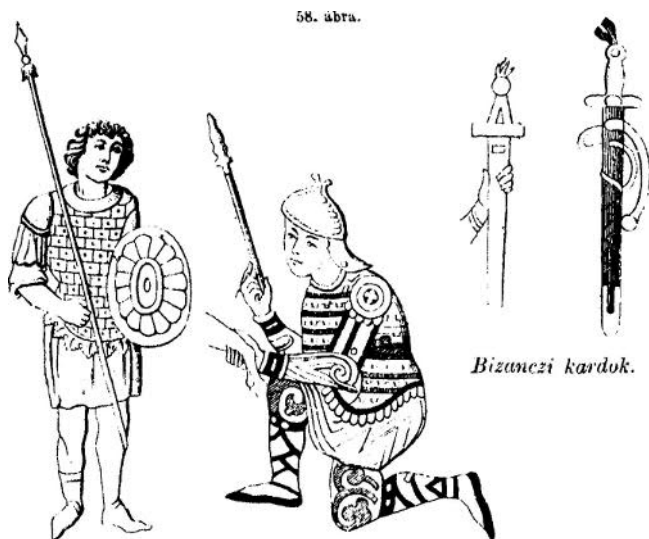

Bizanczi kardok.

Bizanczi zsoldosok lándsával.

gessék, az ellenkező szárnyon az oldalvédcsapat foglalt helyet. Elv szerint az első harcvezetésben lovasságnak is és gyalogságnak is kellett lenni. A leírt szervezés eléggé helyes, de sohasem hajtották szabályszerűen végre, sőt később kénytelenek voltak az első harcvezetést csupa lovasból alakítani, mert a gyalogság mindig rosszabb és megbízhatatlanabb lett.

A későbbi bizanczi sereg derékhada nehéz fegyver-

zetű phalanx gyanánt harczolt, a mint azt Nikophoros felesége, a szellemes Komnena Anna műveiben olvashatjuk. Ennek egy részét halhatatlanoknak nevezték, kik lándsá, hosszú kard, sisak, pajzs és vértel voltak fölfegyverezve.

A birodalom hatalma folyton



Justinianus testőrei.

csökkent, kiterjedése kisebbedett s oda jutott, hogy birodalomnak tulajdonképen csak a fővárost tekintették és azon igyekeztek, hogy ezt jó védelmi állapotba helyezték. Az e célra használt hadiszerek között az úgynevezett görögtűz a legnevezetesebb; erről alább a puskapor föltalálásának és fejlődésének tárgyalásakor lesz szó. A IV. évszázban a hadvezérek még a régi római hadviselésben jártak, de egyes főbb tisztek már keleti divatú drót-inget is viseltek. A „*San Vitalei*“ mozaikon Justinianus testőrei nyakukban aranylánczczal, lábukon fekete lábbelivel vannak ábrázolva, a paizsot Jézus monogramja díszítette. A zászlókon, melyekről a „*Senatus Populusque Romanum*“ kezdőbetűit Constantinus

levétette, hogy Jézus monogrammját tegye, Julianus ideje óta ismét látható a „*S. P. Q. R.*“

A hadsereg nagyobb tömegében az íj volt a főfegyver; a testőrség azonban lándsát viselt, ezért, lándsásoknak nevezték őket.

Bölcs Leo idejében kezdték a római vértet az ázsiai

minta szerint készülttel fölcserélni. Ebben az időben jött a magas lovagsizma is divatba. A sisak lapos tetejű volt. A nagyobb paizsokat szívformára készítették. Bölcsek Leo taktikájából tudjuk, hogy a kardon kívül lándsát, csatabárdot, íjat s többfajta hajtható fegyvert, használtak. A nagy és., széles nyergek kengyellel is el voltak már látva.

Tábori, hadigépek voltak: a *tozoballisták* vagy íves lövegek, a *mangánok*, melyeknek szerkezete az *onagerhez* hasonlított és az *alakatianak* nevezett tüzes nyilakat lövő *katapultált*. Vegetius idejében az ő tanúsága szerint minden turmánál nagyszámú gépeket vitt magával a sereg s ez az oka, hogy a vonat rendkívül nagy volt.

A hadigépeken kívül bőrből és fából készült hidakat, is vittek magukkal. A bőrhidak szerkezetének főrésze az assyrok „*kellek*“-nek nevezett tömlőjéhez volt hasonló.

Az ostromló gépek szállítására szükséges szekerek sokaságáról fogalmat szerzünk, ha megtudjuk, hogy a szétzedett mozgó tornyokat Üiogenes Romanus császár Manzikire ostromához ezer szekeren szállíttatta.

A bizanciaiak kétféle sátrat használtak, olyat, melynek volt fedele és olyat, melynek nem volt.

Hadviselésük módjáról legtisztább fogalmat Belizár társa, Procopius irataiból szerezhetünk.

A phalanx három első és három utolsó sora lándsával volt ellátva, a többiek íjjal. A tulajdonképeni harcban a lovasoknak nagy szerep jutott, kik lóhátról nyilaztak, de mozdulatlanul álltak. A harc főeleme a lövészharcz volt, melyből azonban minden mozdulat ki volt zárva. A lövészharczot nem tekintették a tulajdonképeni harc bevezetésének, mert azt a szálfegyverrel való betörés soha sem követte, sikert tehát csak akkor értek el, mikor ellenfelük

nem volt határozott s a lövésektől megriadva, rendetlenül vonult vissza, ekkor rohant rájuk a bizanczi lovasság egy része, de az üldözésnél nem mutatott nagy erélyt.

A gyalogságnak alárendelt szerep jutott, rendszeren sáncz vagy szekérvár mögé bújt és nyárs-bakokkal rakta magát körül. Jól ismerte Belizár gyalogságát, mikor Rómát elfoglalta s java részüket lóra ültetve, a lovasság közé sorolta.

Belizár gondosan kerülte a közeli harcztot mert tudta, hogy a kézi tusában katonái mindjárt megfutamodnak és éles szemmel választotta ki az olyan térszínt, hol a lándsás és kardos lovasság meg nem közelíthette s onnan lövöldöztetett rájuk. Belizár taktikája tehát a portyázó vagy guerilla harcznak és nem a nagyszabású háborúnak felelt meg. Legjobban mutatja a bizancziak rövidlátását, hogy még Procopius is Belizár taktikáját tartja a legtökéletesebbnek, és élesen kikel azok ellen, kik a gyalogságnak más módon való alkalmazását sürgették.

Bizanczi erősítés. Mint minden, úgy az erősítési művek is pusztuló félben voltak a keletrómai birodalomban s csak akkor kezdtek rajok ismét figyelmet fordítani, mikor a VI. évszázban a persák komolyan fenyegették a birodalom határait, A várak állapotát jellemzően festi Procopius „*de aedificiis Justiniani*“ című művében s azt mondja róluk, hogy a falak alacsony volta miatt a lakosság nem volt kellően védve, az építkezési munkálatok oly silányak voltak, hogy a falak sem a nap hevének, sem az eső és hó romboló hatásának nem voltak képesek ellenállani. A köveket nem mészkeverékkel, hanem sárral kötötték egymáshoz, sőt készítettek vályog és fecskerakás falakat (pisé) is. Justinianus arra törekedett, hogy

minden város jó körfallal ellátva, védelmi állapotba helyeztessék és a birodalom-határait erődök biztosítsák.

Procopius szerint Justinianus 700 ilyen erődöt építtetett. Főfigyelme arra irányult, hogy a falak magasak legyenek, mert a persák a falak megmászásában igen ügyesek voltak« könnyű testalkatuknál fogva szerfölött magas lábtókat használhattak.

Procopius nemcsak a persa batárt helyezte védelmi állapotba, hanem ílyria, Epirus, Thessalia, Makedonia, Itália és Afrikában is emeltetett erődöket.

Gyakran elszigetelt meredek és magas, mélységgel körülvett hegyekre helyezték e várakat, s ha a térszín nem felelt meg, mesterségesen készítették elő. *Theodosiopolis* körül vízmosáshoz, szakadékhoz, hegyhasadékhoz hasonló árkokat ástak *hgy*, hogy bevehetetlennek látszott.

E kor találmánya a fal belsejében vezetett út. A tornyokat úgy építették, hogy a bekerített helyen külön, önálló erősítési szakaszul szolgáljanak.

Minden intézkedés az ellenséggel való közvetlen érintkezés félelmét árulja el; a lövőréseket szűkebbre készítették s a tornyok ajtait, melyek az ezeket egymással összekötő falakra vezettek, befalazták, egy szóval a passiv ellenállási képességet növelték.

Justinianusnak ázsiai, makedoniai és epirusi erősítései nagyobbára elpusztultak, mert az anyag, melyből építették, nem volt állandó, de az afrikaiak, ahhoz a hosszú időhöz képest mely emeltetésük óta lezajlott, ép állapotban maradtak fönn korunkig, mert terméskőből voltak rakva s Genserik mikor a legtöbb város falait lerontatta, alkotó részeiket el nem tüntethette és Belizár utódja, Salamon patritius újból fölépíttette azokat.

Tebessát 535-ben rombolták le, de már 539-ben ismét

fül volt építve. Négyzögű, faragott kőből rakott falainak szélessége két méter, magassága 9—10 méter. Ezek a bizanci romok legszebbjei közé tartoznak.

Calama (a mai Guelma) falain meglátszik, hogy a legnagyobb sietség közben rakták s minden kezeügyükbe eső anyagot, oltárt, díszművű oszlopot, domborműves kőlapokat, szobrokat stb. is fölhasználtak.

Különben ennek a sok erődnek építése inkább a birodalom gyöngeségét, mint erejét mutatja. Franeziaország sem volt sohasem olyan gyöngye, mondja Montesquieu, mint akkor, mikor a normandoktól való félelemből majdnem minden falva meg volt erősítve.

Góthok. A góth hadak élén a legrégebb időktől kezdve a király állott, de Teodorik, mikor Itáliát meghódította, már hadvezérekre bízta egyes seregeit, mert nem lehetett volna mindenütt egyszerre. Teodorik birodalmában csak a született góth lehetett katona, csak a született góthokhoz intéztek gyülekezési fölhívást, a rómaiakhoz nem. Hogy a góthok a fegyverhordási jogot egyedül maguknak tartották fenn, Atalariknak trónra léptekor tartott beszédéből is látszik, melyben világosan kimondta, hogy góthoknak és rómaiaknak egyaránt fog igazságot szolgáltatni, nem fog közöttük egyéb különbséget tenni, mint, hogy a közjóért való hadviseléssel a góthokat terheli, hogy a rómaiak biztosan érezhessék magukat lakásaikban.

A sereg tagolására, szervezetére még megközelítőleg sem lehet következtetni.

A két Rhaetiában duxoknak, a többi, Itálián kívüli, tartományokban *comeseknek* nevezik a latin írók a sereg parancsnokait.

A fegyvergyártók élén egy külön hivatalnok állott, kit Cassiodorus „*praepositus armorum*“-nak nevez. A hadsereg

házi fegyvereseknek nevezett részei megkülönböztető kiváltságokkal bírtak, de korántsem kell hinni, hogy e lovasokból és gyalogosokból álló csapatok csak a király személye körül szolgáltak, mert ismeretes, hogy élite csapat gyanánt harczoltak a provinciák comeseinek parancsnoksága alatt.

A zsold és élelemmel való ellátásról különösen béke időben náluk szó sem lehet, mert a harczosok csupa góthok voltak, vagy jobban mondva minden góth harczos volt, tehát különös katonai élelmezés nem volt szervezve, csak a házi fegyveresek s a végvárok Őrségeinél. Az utóbbiak ugyan szintén művelték földjüket, de közel lakván az ellenséghez gyakran más aratta le termékeiket s ezért gabnával az állam segítette őket, úgy mint a többi harczoló góthokat hadjárat alatt.

Hogy a legrégebbi időkben olyan fegyverekkel harczoltak, mint a többi barbár népek, majdnem biztosan állíthatjuk; későbbi időben pedig sokkal inkább voltak római és görög cultura hatása alatt, hogysen azok fegyvereit, harczoló modorát és taktikáját át ne vették volna. Toursi Gergely és Jornandes szerint a góthok ügyes nyíllövők voltak. Agathias azt állítja, hogy az íj e népnél oly nagy becsben állott, hogy még királyok is használták. Totilas fivére Palladiust, a kiváló rómaid, nyíllal lőtte le.

Seregök nagyobb része lovas volt s lovaglásban való ügyességüket Procopius nem győzi eléggé dicsérni.

Ügyesek voltak a lóról le- s rá fülugrásban; de ezzel nem az van mondva, hogy csupán lóháton harczoltak volna, mert tudjuk, hogy a Vesuv melletti szerencsétlen csatában a góthok, a lóról leszállva, *ékalakzatnak* rendezkedtek s gyalog harczoltak.

Góth építkezésről, vagy olyanról, melyre a góthok különös, saját bélyegüket nyomták volna, nincs tudomásunk, de erre nem is volt szükségük. A keleti góthok s a nyugatiak is a hová csak kerültek, s a mely földet meghódították, mindenütt kész építményeket találtak, csak bele kellett helyezkedniök. Itáliában Róma, Pavia, Assi, Verona. Aquileja és Ravenna mindmegannyi nagyszerű erőd volt. Ha építettek is valamit, azt itáliai emberekkel, itáliai ízlésben tették, mint például a veronai körfalat, melyet nagy Theodorik emeltetett s a melynek szerkezete római opus spicatum.

Arabok. Hispániába egy ős nép hozta régi műveltségét. E népnek körében húzódott meg a régi classicus cultura s itt talált ápolásra akkor, a mikor a többi népek barbársága a keresztység fölvetelével sem szűnt volt meg. E nép között virult tovább a költészet, tudomány, művészet, ipar stb.; ide jártak tanulni a barbár keresztények közül azok, kik tudás és fölvilágosodás után szomjúhoztak. E nép mentette meg a régi görög classicusok iratait az elpusztulástól, e nép tette a római, gót, vandál stb. katonák lába nyomától kopár Hispániát kerthez hasonlóvá, ez vetette meg a pyrenaeusi félsziget lakói gazdagságának alapját, ezek országa volt az általános vadság idejében a civilisatio menedéke s azért, hogy mind ezt megtette, az volt a keresztény Európa hálája, hogy nyolcz évszázig tartó küzdelem után kiüzte paradicsommá varázsolt új hazájából. Mi több, eleinte kiszámított fufanggal, utóbb, még ma is, tudatlansággal rájuk fogja mindazokat a vadságokat, a melyeket Európa más lakói követtek el. Például a többek között az alexandriai könyvtár elpusztítását, melynek egy részét J. Caesar katonái, más részét a kereszties vitézek pusztították el és nem az arabok.

kiknek hite tiltja olyan papirozt vagy pergament elpusztítani, a melyre valami írva van.

E népnek nagy hatása volt a római birodalom romjain alakult társadalmak fejlődésére s e nagy hatás még évszázak után is látható. Nincs európai nyelv, melynek szókincse között arab elemek ne honosultak volna meg. A puskapor, iránytű, papiros, az alkohol stb. használatát mind töltik tanultuk.

Az arabok fegyverei. Az ős arabok fegyvere az íj és nyíl, parittyá, dsida, törszerő kés és paizs volt. Később az ázsiai művelt népekkel, a persákkal, » utóbb a görögökkel való érintkezés következtében sok olyan fegyver honosult meg náluk, melyet e népek használtak s a kard is használatos már Mohamed idejében. A Kelet-Arábiában készült dsidák s a jemeni kardok híresek voltak.

Elő-Azsia elfoglalása után, mikor a syriaiak és perzsák pánczélaikat zsákmányul ejtették, azokat mintául fogadva, egy új iparág teremtődött meg közöttük, melyet csakhamar annyira tökéletesítettek, hogy az arab efféle műveket a told legszebb, legjobb pánczélaiknak és fegyvereinek tekintették világszerte.

Kedvencz fegyverüket, az íjat, Arábiában „*nebá*“-nak nevezett sárga fából. Elő-Ázsiában túlevelűek fájából készí-

Arabi dsida (Egyptom).



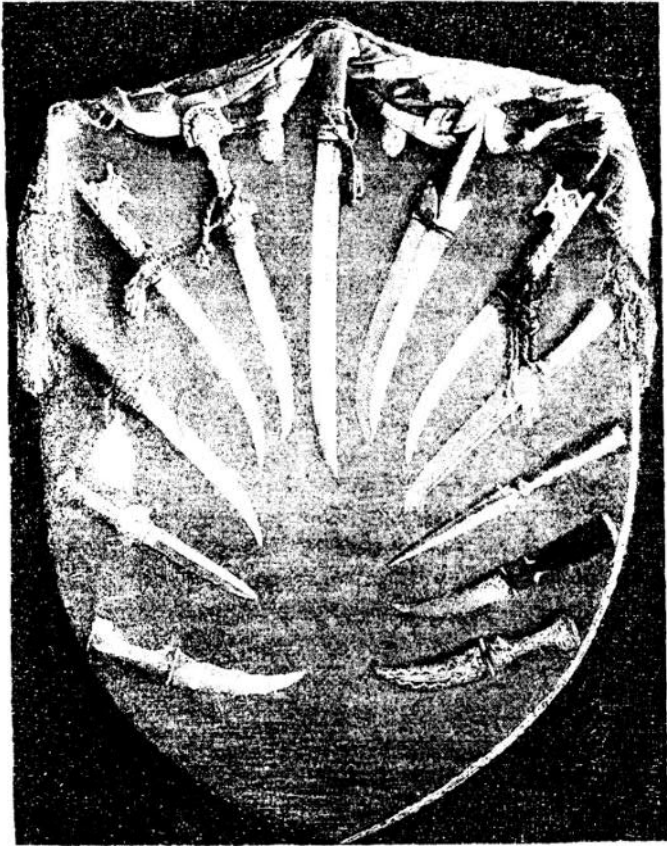

Arab fegyverek különféle ilökből.

tették. A hosszú nyílveszők nádból voltak, később, hogy rövid nyílveszővel is messze lehessen lőni. Az

61. ábra.

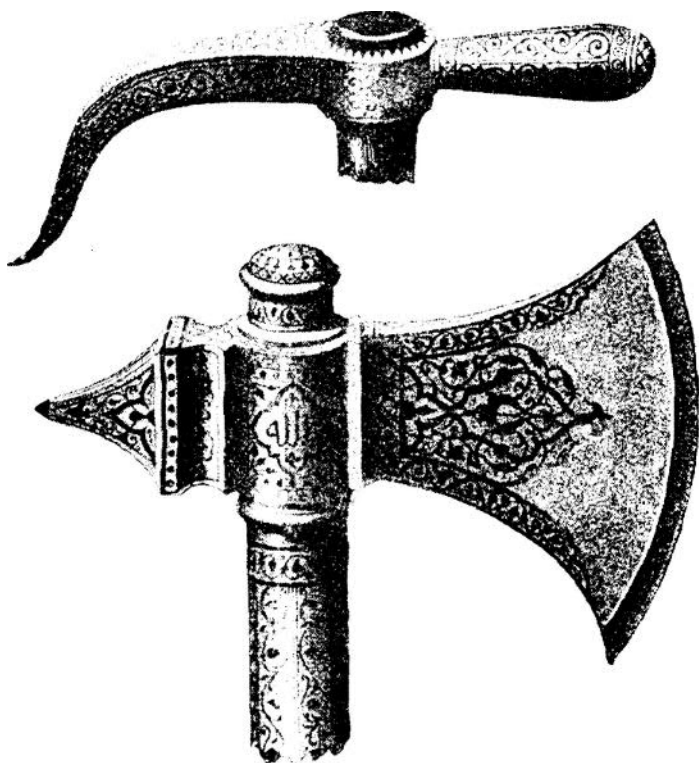

Arab fokos (Egyiptom).

íjat közepén begömbítették, miáltal a vessző két támaszkodó pontja egymáshoz közelebb jutott. A technika fejlődésével olyan íjakat is képesek voltak készíteni, melyekből öt font nehéz lövedékeket lőttek.

A 2.5—4.3 méter hosszú, bambus nádnyerű döfő dsida volt egyik főfegyverük, melynek hegyét 21—42 centiméter hosszúra készítették.

A dsida pengéje gyakran szigonyszerű nyújtvánnyal volt ellátva s a nyíl színes, tarka szövettel vagy bőrrrel burkolva.

Eleinte az egyenes kard volt általánosan elterjedve; a spanyolországi araboknál még a XV. évszázban is az ilyen alakú kardot használták leginkább.

A jemeni kardok egyenesek, a bassoraiak görbék voltak.

A keleti arabok azonban csakhamar a persáktól és a törököktől a hajlított, görbe pengéjű kardokat vették át.

A legrégebb kardokat, állítólag, meteorvasból készítették. Az Arábiával határos déli Syriában készítették a leghíresebb, „*masra/i[^]-nak*” nevezett kardokat. *Asirazi*, *ispahani* és *kairói* fegyverkovácsok is igen híresek voltak, de sehoh sem tudtak olyan pengét készíteni, mint *Bammcm*-ban. Az igazi damaskozott vasra a savaknak kevés hatásuk van; szívóosságuk mellett ezért oly becsesek.

Később a Toledóban készült kardpengéknek is méltán volt jó nevük.

A görbe arab kardok 90—95 centiméternél ritkán hosszabbak, gyakran mély barázda van rajtuk. A markolatot



Persa moticum arab. buzogány (Egyiptom).



Régi arab paizs bőrből (granadai királyé).

fából, elefántcsontból, drágakövekből, érczből, szaruból stb. készítették. A keresztvas rendszeren 15 cm.-nyi. Kéz-



Arab sisak (persa motívum).

védő vas, kosár ritkán látható. A markolathoz láncz vagy szíj volt erősítve, hogy azon a kardot a kéz fejére le-

hessen akasztani. A kardhüvely bőrrel, bársonnyal, érczelemezzel stb. bevont fából készült és nem ritkán a legtekéletesebb ötvösművekkel volt díszítve.

A kardon kívül a már említett törszerű *yatagunt*, *dsmbiet*, *khandsart*, *flissat*, *kukvit*, *kampakot* stb. is használták.

A buzogány és fokos, szekercze ázsiai eredetű fegyverek szintén divatosak voltak az araboknál. A keleten lakó arabok paizsa kerekded, a Hispániában lakóké kettősen tojásdad.

A sisak általában olyan alakú, mint az ázsiai népeké, de különösen a persák hegyestetejű sisakját kedvelték, melyhez lánczos szövet volt erősítve, mely a nyakszirtet óvta. Későbbben mozgatható orrvédet is alkalmaztak rá és drótszövet helyett szilárd nyakvédet. A nap heve ellen a sisak köré tekert keszkenőt használtak.

A törzset rendszeren rövid ujjú, térdig érő drót-ínggel óvták. A drót-íngek ellenállóbbá tételére ércz-lemezeket is használtak, sőt csupa lemezekből és pikkelyekből készített vérték is voltak. .

A czombokat, karokat és lábat ércz-sávokkal fődtek. Az Albambrában látható festményeken az arabok részint tarajos, részint tarajnélküli tövisszerű sarkantyúval vannak ábrázolva.

Arabok taktikája. Az arabok legrégebb hadviselési módjáról keveset lehet mondani, mert mindaddig, míg csak egymás között harczoltak a törzsek, vagy hozzájuk hasonló népekkel, a harcz csak egyszerű tusakodás volt. Egymásra rohantak s a gyengébb az erősebb elől meghátrált.

Syria elfoglalását Vakedi oly regényesen írja le s az arabok harczy tetteit oly hősieznek tünteti föl minden

alkalommal, hogy művét forrásnak nem lehet elfogadni; a bizanci írók pedig, mert megveretésük igen szégyenletes volt, hallgatnak.

Damascens ostrománál mind harcsmóddal, mind hadigépeikkel csodálatot keltettek elleneiknél.

„*Ibn Khaldun*“ szerint az arabok kétféle harcsmódot különböztettek meg: a rohamból és visszavonulásból állót, s a csatavonalba előnyomuló harcot. Az elsőnek jó oldala az volt, hogy a teljes leveretés majdnem lehetetlen volt, mert a sereg mögött a málhavonat és teherhordó állatok fölhalmozásával jó gyülekező helyet készítettek, rossz oldala pedig az, hogy a harc igen hosszadalmas volt. A vonalharcnál a gyalogság három sorban állott; az első sorban a karddal harcolók, a másodikban a dsidások, a harmadikban az íjászok, a második sor térdre ereszkedve tartotta döfésre a dsidát. A két első sor pajzsos volt ellátva. Mikor az ellenség támadott, senkinek sem volt szabad megmozdulni, a térdre ereszkedettnek fölemelkedni, miközben a lovasságnak a harcoló ellenség oldalába kellett rohanni.

Ibn Khal-dun szerint az utolsó *Omejada* idejében változott meg a taktika, a mikor II. Morván kis csapattesteket, „*kardus*“-okát alakíttatott.

Az arabok IX. és X. századbeli hadviseléséről Bölcs Leo azt írja, hogy csata-alakzatuk hosszú négyszög volt, melyben az ellenség rohamát állva fogadták és csak akkor törtek elő, ha lövedékeikkel már rendetlenséget okoztak. Nagyobb vállalatoknál minden lovas mögé egy gyalogos ült, sőt gyakran az összes gyalogságot lóra, öszvérre stb. ültették. Éjjel az arabok nem harcoltak s úgy mint a rómaiak erősített táborba vonultak. Trombita vagy kürt helyett üstszerű dobot használtak.

Az Abbasidák alatt a csapattesteket a tizedes rendszer szerint tagolták.

Tíz ember egy *arif*, 50 egy *khalifa*,¹ 100 egy *nakib*, 1000 egy *kaid* és 10,000 az *emír* alatt állott. Száz ember egy *raját* (zászlóalj), két-három raja egy *kardust* alkotott. Egyenruha nyomait is lehet már ebben az időben látni. A testőrök, „*mameluk*“-ok arany övvel leszorított damask ruhát, a zsoldoscsapatbeliek, „*gond*“ világos barna dolmányt viseltek, s a kard nem függött arab szokás szerint vállszinóron, hanem persa divat szerint, övszerű kardkötőn.

A tizedes rendszer szerint való beosztás különben már igen régi keletű, nem csak az araboknál, de a legtöbb ázsiai népnél szokásos volt. Mohamed idejében is a különböző törzsekből alakult sereg részei zászló (*liva*) körül csoportosultak s a tizedes rendszer szerint tagolt sereget főrészeire oszlott: a két szárnyra, a középre, az elő- és utóhadra s ezért nevezték a sereget öttagúnak, „*khamisz*“-nak.

A Korán 61-ik szúrája szerint, melyet csatarendnek neveznek „*Isten szereti azokat, kik vallásukért rendben úgy harcolnak együtt, mintha egy szilárdan összeékelt épület lennének*“. Az íjászok külön csapatba alakultak, a lovasság pedig a szárnyakon volt fölállítva.

Az arabok emberemlékezet óta igen szerették a lovat, de mert csak rendkívüli nemes állatokat tartottak, azok száma a tevékhez képest rendkívül csekély volt s az ma is. Herodotos szerint a Xerxes seregéhez tartozó arabok téven ülve harcolnak. Téves azonban ebből azt következtetni, mint azt némely író teszi, hogy a régi arabok-

¹ Khalifa, helytartó, lieutenant.

nak nem volt lovuk, hiszen Caesar seregében is voltak arab lovasok.

Különben nagyon szükséges azt a körülményt tekintetbe venni, melyre Le Bon figyelmeztet „La civilisation des Arabes“ című munkájában, mikor azt mondja, hogy épp annyi különféle typus van azok között, kiket az európai az „arab“ gyűjtőnéven nevez, mint az európaiak között, kiket viszont az arabok neveznek egy néven „frank“-nak. Az állandó lakással bíró arabok és a nomád arabok között ma is nagy a különbség — innen magyarázható az az ellenmondás, mely az arabok dolgait méltató különböző írók adatai között mutatkozik.

Mohamed hadaiban, első csatája alkalmával, 300 ember, 60 teve és csak három ló volt, melyeknek neveit a történelem megtartotta: *Baredse*, *Jakua* és *Hzeil*. Későbbi hadjárataiban azonban már nagy lovas csapatok élén jelent meg s számtalan intézkedése irányult a lótenyésztés és lovaglás mesterségének emelésére. A zsákmány-elosztásnál a lovasra három, a gyalogosra csak egy sorsjegy jutott. Hogy mennyire szíven feküdt Mohamednek a lótenyésztés emelése, következő szavaiból is kitűnik: „*Ha valaki kötelességét teljesíteni képtelen, állítson az Isten szolgálatára egy lovat s bűnei meg lesznek bocsátva. Egy a szent háború céljára fölnevelt ló gazdáját megmenti a föl-támadás napján.*“ stb.

A zaboláknak különféle neveit ismerték.

A nyereg hátsó kapája magas volt, hogy erőt kölcsönözzön a dsidadőfészhez. A kengyel általánosan használt szerszám volt s alakja a ma török kengyel név alatt ismerthez hasonlított; hátsó széle hegyes volt s a sarkantyút pótolta. A díszes takarókon kívül vérttel is oltalmazták a becses állatot.

Arab erősségek. A tábori erősítést már a legrégebb időben ismerték és Mohamednek a koreisíták ellen 627-ben viselt háborúját a sáncok hadjáratának nevezik. A rómaiakkal való érintkezés után, ezek módjára, minden este elsáncolt táborba szálltak; úgy látszik azonban, hogy a római szokást nem közvetlenül vették át, hanem a persák útján, mert a sáncot „*csandak*“-nak nevezik, ez pedig persza szó. lehet különben, hogy csak a nevet vették a persától, mert azt könnyebben ejtették ki, mint a latin elnevezést. Mohamed előtt négyszáz évvel *Dsodhayma* arab fejedelem várívó gépeket készíttetett, de úgy látszik ezeknek nem nagy hasznát látták, mert az ezután következett időben, sőt az első kalifák alatt is szerfölött járatlanok voltak a várívásban és Syria várait részint meglepés, részint árulás útján kerítették hatalmukba. Abban a ritka esetben is, mikor ostromoltak, nagyon gyarló gépeket használtak, olyanokat a melyeknek nem volt nagy hatásuk.

A syriai városok bevétele után a citadellákat szállták meg s az erősítéseket nem javították.

Az első nagyobb szabású arab erősített táborokat Omár építtette és pedig Syriában négyet, melyekben a csapatok törzsenként voltak elhelyezve. Később Kufa és Bassoránál is keletkeztek állandó táborhelyek, az első az Eufraatesen való közlekedés fölött uralkodott, a másik pedig a tengerrel való összeköttetést biztosította.

Mély belátásra mutat e két helynek választása, a mit az is bizonyít, hogy alig 25 év után e helyeken 80, illetőleg 120 ezer lélek lakott. Eleinte a védő művek döngölt földből, a kapuk pedig fából készültek.

Damaskus, az Omejádák székhelye, téglafallal volt körülvéve, de a régibb fal is megmaradt s ma is áll a város

belsejében. Az Abbasidák Bagdadot építették a Tigris mentén olyan helyen, melyen Elő-Ázsia legtöbb útvonala ösidőktől kezdve keresztezte egymást. E város erősítése merőben különbözik a többi ilyenmű arab építkezésektől, a kőfalak vonala nem szögletes, hanem kerek, a külső falak rőfnyi széles és rőfnyi hosszú téglákból vannak rakva, melyeket egymással földszurok kötött össze. A fal alja 90, koronája 25 rőf széles, magassága pedig 60 rőf volt.

A fal előtt 100 rőfnyi távolságban volt a külső sáncz, mely előtt még egy harmadik körfalat emeltek téglából és mészkeverékből; ez alatt húzódott az árok, melybe a vízvezetékéből lehetett vizet bocsátani. Hogy a máig is látható félkör alakú tornyok megvoltak-e már akkor is a falon, nem lehet biztosan tudni. A belső falban négy kapu volt egymástól 5000 rőfnyi távolságban; a kapuszárnyak vasból készültek s a szemöldök fa felett aranyozott kupolától fődve volt a kapuórség lakóhelye.

A palotaórség megerősített kaszárnyája mögött volt a kalifák palotája, melynek kapuját *aranykapuiwk* nevezték. Itt volt a szertár is.

Afrikában az arabok Alexandria közelében, Barkánál, Kairavannál és Fostatnál rendeztek be erősített táborn. Sicilia elfoglalása után 972-ben „*El-Mehdija*“-t, a fatimidák székhelyét erősítették meg állandó és díszes módon. Kairó is hatalmas megerősítést kapott 1073-ban, melynek falai téglából, kapui kőből épültek; ezeket a műveket újjította meg *Jussuf-Salah-Eddin* (Saladin) s ez részben ma is áll. Ugyanebben az időben épült a „*Gizeh*“-i kis pyramis anyagának fölhasználásával az „*El-Quallah*“-nak

¹ Rőf = 54—77 cm.

nevezett fellegvár. Saladin építkezései annyira czélszerűek és szépek voltak, hogy az európaiaknak is mintául szolgáltak; például *Damiette-et* véve mintául, építette Szent Lajos „*Aigues-Mortes*“ körfalait Nîmes közelében.

Ebben az időben a badiépítés mestersége nagyon fejlett volt az araboknál; Saladin tudósokkal társalkodva és értekezve csinálta terveit s Jerusálem új erősítésének munkálatait személyesen vezette.

A spanyolországi arab várak építési módjáról a következő fejezetben lesz tüzetesebben szó.

Frankok. Azok között a barbárok között, kik ragadozó madarak módjára a haldokló Róma tehetetlen testére rohantak, a frankok érdemlik meg első sorban, hogy velük foglalkozzunk, mert a többiek rövidebb, hosszabb élet után elpusztultak, más nemzetek közé olvadtak, s ha megmaradtak is, sok évszázadon át csak államalkotó tehetetlenségük által tűntek ki. Csupán a frankok voltak képesek tömörülni, de ezek sem egyedül, hanem a romanizált gallusokkal egyesülve vettek részt a nagy francia nemzet képződésében. A vandálok, alánok, gótok, friesek stb. neve is alig él valakinek emlékezetében, míg a frankoké a dicső „francia“ névvé változva, egy a világ életének minden terén vezérszerepet vivő nemzet jelzőjévé vált.

A Kr. utáni harmadik században a frank nép több törzsre oszlott, melyek közül a *cltamavok*, *attuariak*, *szigamberek* és *száliak* stb. voltak a nevezetesebbek. Tömörülési hajlamuk következtében később két törzsbe olvadtak az alsó Rajnánál letelepedett *száliak* és az e folyó középső szakasza körül lakó *ripuariak* törzsébe. Közös nevüket némelyek abból a nyelvből származtatják, melyet e törzsek közösen beszéltek, s a melyben frank — szabadot, mások

pedig kelta szónak tekintik, kiknél e szó fürtös hajú, szőröst jelentett.

W vitéz nép fegyverzete s harczmodora sokban hasonlított a rómaiakéhoz, azért mert sok szökevény katona, rabszolga és egyéb szerencsétlen száműzött római élt közöttük s nincs olyan nép, mely sokszor akarata ellenére is ne tanulna egyet-mást idegenektől. A majmolás ösztöne megvan az emberben, legyen az mívelt vagy barbár s e majmolás sok jónak és sok rossznak lett egyaránt terjesztője.

Könnyen föl fogjuk mind azt ismerni, a mit mástól tanultak el. a mi idegen eredetű.

A frankok fegyverei. A frankok fegyvereit fogjuk legelőbb is szemügyre venni, hogy előbb azt lássuk a mivel harczoltak és csak később fogunk azzal foglalkozni, hogy miként intézték harczaikat, a Szajna és Rajna közötti letelepedésüket, hogy miként győzött „Clovis“ Soissons-nál 486-ban, miként törte meg Róma hatalmát Galliában s miként vetette meg alapját Franciaországnak, mely egy amerikai mondása szerint mindenkinek hazája. „*Chacun a deuv patries, la sienne et la France*“.

Az 594-ben meghalt toarsi püspök, Gergely tanúsága szerint a frankok serege az ő idejében is leginkább gyalogságból állott, melynek különféle nemei voltak; ezeknek egymástól eltérő elnevezéseit mind felsorolja és azt mondja, hogy más lovasságuk nem volt, mint a fejedelem csekély számú kísérete.

A legrégebb fegyverek hajításra és szúrásra egyaránt alkalmasak voltak; ilyen fegyvert használtak a frankok is, de a dsidának azt a nemét, melynek szúró nyárs pengéje mellett két horog is volt, hogy annak segítségével az ellenséget paizsánál fogva elránthassák, a

rómaiaktól vették át. Ez a fegyver, mely „*ango*“ név alatt ismeretes, ahhoz a pilumhoz volt hasonló, melyet a nyugat-rómaiak Rajna melléki uralmuk utolsó éveiben használtak.

Az *ango* volt, az alább ismertetendő „*Franciska*“ mellett, a frankok leghatalmasabb harczi eszköze; ennek köszönheték itáliai sikereiket. Szerkezetét Agathias Scholastikos költő és történetíró a hetedik évszázban következőleg írja le: „e fegyver sem nem egészen rövid, sem nem egészen hosszú nyárs, nyele nagyobb részt vassal van fődve, felső része két oldalán egy-egy lefelé és hátra hajlított görbe szigony látható és e miatt bajos a sebből kihúzni. Mikor a frank látja, hogy elhajított angója talált, hirtelen utána ugrik s bárdjával öli le ellenségét“.

A franciska bárdszerű (balta, szekercze, fokos) fegyver volt, vele harcoltak legszívesebben. E fegyver neve Grimm szerint a nép nevéből származott. Ezt is lehetett hajítani s leginkább erre használták, a mit a *framea-étól* különböző, hajlított nyele után is lehet következtetni.

A tulajdonképeni fegyver, a balta vagy bárd alakja, Isidorus szerint a római lictorokéhoz hasonlított.

Én határozottan a nálunk is szokásos fokosokhoz hasonlóknak látom, azzal a különbséggel, hogy éle nagyobb volt, mert Hinkmar „*Vita Bemigii*“- című munkájában és toursi Gergely is „bipennis“-nek mondja több helyütt e fegyvereket stb. A sírokban talált ilyenmű fegyvereken gyakran látjuk, hogy a balta- vagy bárd-vas hátul a nyél befogadására való kerek nyilas mögött kisebb élben vagy hegyben végződik, tehát „bipennis“, mint a fokosnak az a neme, mely nem kalapács-, hanem balta-szerű.

E fegyvereket hajították a támadás kezdetén elleneik

paizsára a frankok s mikor az széthasadva, nem fedezte őket, rohantak karddal rájuk.

A franciskát tehát a frankok olyan módon és arra a ezélra használták, mint a rómaiak a pilumot, t. i. a behatolás útjának egyengetésére és előkészítésére.

Ango módjára használták az ázsiai népekéhez hasonló egyszerű hajító dsidát is, mely sok népnél el volt terjedve és mert magyarul gerelynek ó-frank nyelven „*geir*“, „*ger*“-nek, angolszászul „*gat*“-*nak* nevezik, bizvást lehet azt hinni, hogy a fegyver épp *ügy*, mint neve közös eredetű s a szittyák, — mint Ázsia legrégebb műveltségű népeinek egyike — hozták divatba és terjesztették az egymást nyomva Európába jöttek között,

Régi franczia nyelven „*espiel*“ „*espieux*“-nek nevezték, mely elnevezésnek a latin *spina*-tól (tövis) való kétségtelen eredete arra mutat, hogy a frankok a romanisált gallusokkal való összeolvadásuk után még legkedvesebb fegyvereik nevét is elfeledték a latin kedvéért; ez a csekélységnek látszó körülmény is Róma civilisatiója hatásának erejét mutatja.

A *ger* könnyebb volt, mint az *ango* s vízszintesen 40—60°-nyi ívben 150 lépésnyire lehetett őket hajítani,

A kard és tör csak később, még pedig akkor lett általános, mikor a fémek fűldolgozását a többi közép-európai népekkel együtt, valószínűleg a keltáktól eltanulták, kik a Duna vidékén Noricumban laktak.

A kard nagyon drága fegyver volt, árát a frank törvény hét tehén vagy két kancza árával teszi egyenlővé; ezzel szemben az együttesen két tehenet érő lánssa és paizs olcsónak mondható.

Kardjaik vagy egy- vagy kétélűek voltak; az utóbbiak csak a hosszúságban különböztek a kelta kardoktól, mert

míg azok csak egy *méter* hosszúak, addig ezek között a *spáthák* között két méternyieket is lehet találni. A mar-
kolat gyakran keleti motívumokra emlékeztető módon
van ékesítve; eleinte bronzból, későbbben általánosan vas-

64. ábra.

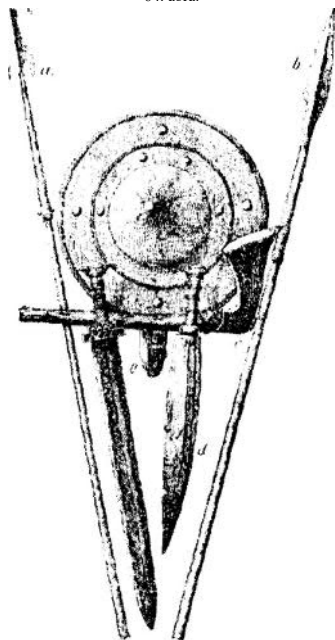

Frank fegyverek,

a) ango; b) framea; c) franciska; d) scramasax; e) kard.

ból készítették. Az egyélű kardot Gergely toursi püspök
„*scramasaxus*“-nak nevezi; ez is különféle nagyságú volt,
de általános típusa 4.5 cm. széles, 44—76 cm. hosszú.
Ez az átmeneti fegyver a kés és a *spatha* között.

A karddal egyidejűleg viseltek két- és négy élű töröket is.

Íjat és parittyát a legrégebb időben csak várak védelméés ostromakor használtak. — A parittyát nem igen becsültek sokra, habár 350 lépésig is el lehetett velük a követ hajítani, hatásuk 100 lépésig szerfölött nagy volt,

Toursi Gergely püspök azt mondja, hogy 388-ban a frankok *Quintinius* hadát nyilakkal üzték el. Az íj kezeléséhez szükséges mutatóujj megcsonkítójára nagy büntetést szab a „*Lex Salica*“. A talált nyilak hegyei szigony-, lánDSA- vagy levél-alakúak.

A frankok legrégebb paizsai részint kerekék, részint tojásdadok s rendszeren hársfából készültek. Sidonius Apollinaris szerint közepüket aransárgára, szélüket pedig fehérre festették az ötödik évszázban.

Eleinte hajadonfővel harczoltak s csak a rómaiak révén ismerkedtek meg a sisakkal. A karvédek vagy egy daraból öntött érez újjakból, vagy gyűrűkből állók voltak. Találtak ebből az időből csiga-rugóból készült karvédeket is.

A bőrből készült mellvértet különösen a gazdagabbak láncszemekkel vagy pikkelyekkel burkolták, később a láncszemeket drótpánczélszerű szövetté alakították, melyeket a frankok „*brugne*“, „*brugnie*“, utóbb a francziák „*baudrier*“-nek nevezték. Később a *baudrier*nek más jelentősége lett s azt, a mit régen alatta értettek „*cotte de maille*“-nak mondták. Efféle drótingeket frank sírokban nem találtak, de hogy viselték, bizonyítják a költök ionmaradt iratai. Mivel azonban a drótingek elég biztosságot nem nyújtottak, helylyel-közzel fémlemezekkel oltalmazták sebezhetőbb részeit; ilyen lemezeket, még pedig díszes mívűeket, aránylag sokat találtak a frank sírokban.

A lovak szereléke olyan lehetett, mint a rómaiaké; hogy a vasalást ismerték-e, nem lehet állítani, sőt, biztosra vehető, hogy az itt-ott talált patkók nem frank sírokból valók.

A nyeregről legelőbb Szent Hieronymus beszél, de nem írja le, hogy milyen volt. Hiszen a rómaiak is csak párnán lovagoltak. Nazarius azt írja, hogy a frankoknál szokás egy kis székalakú készüléket tenni a takaró fölébe. A bőrtakarót, melyet párnázatlanul, párnázva vagy székkal ellátva a ló hátára tettek, *bastó*-nak, *bastum*-nak neveztek, mely elnevezés az olasz „*basto*“, francia „*bát*“ szavakban korunkig fönmaradt; a parasztnyerget francziául ma is „*bat*“-nak nevezik.

Nagy Károly idejében a grófoknak kellett arra ügyelni, hogy a fegyverek és szerelékek kellő rendben meglegyenek. A gyalogság fegyvere a dsida, íj és paizs volt. Megjegyzendő, hogy dsidát csak szabad ember viselhetett, kinek e mellett tiltva volt „*baculum*“-mal harczolni és köteles volt magát legalább is íjjal és 12 nyílvevesszővel ellátni, ha dsidára nem telt költsége. A lovasság szintén paizssal, dsidával, karddal (*spatha*), rövid karddal (*semispatha*), íjjal, tegezzel és nyílvevesszőkkel volt ellátva.

Mindazoknak, kik legalább 12 mansus¹ földterülettel bírtak, brugne-vel kellett kivonulniok.

A fegyverek igen drágák voltak nemcsak ebben az időben, de már Dagobert király idejében, is a mikor törvény szerint egy érczgyűrűs vértet két ménlő, egy kardot hét tehén, egy sisakot egy mén, egy pár láb vértet hat

¹ Egy mansus olyan területű föld volt, melyet egy igával lehetett megművelni; később a mansus vidékenként különböző nagyságú volt éppen úgy, mint a hogy a hold sem egyenlő mindenütt.

s egy dsidát egy bika értékében fogadták el bírságok alkalmával.

Az ango lassan divatját múlta, a framea közönséges dsidává lett, a franciska pedig a nyolczadik évszázdtól kezdve a kardnak adott helyet, míg a scramasaxus, mint



Frank harczos.

egyélű rövid kard, semispatha a XIV. évszázig volt szokásos. Kevés e korbéli frank fegyver jutott korunkig. Az a kard, melyet Childerik sírjában találtak, 48 cm. hosszú. Nagy Károly idejében már kevés bronz fegyver volt. A legénység szereléke törzsenként különböző lehetett, a mint azt a párizsi nemzeti könyvtárban őrzött Nagy Károly-

féle sakkfigurák mutatják, melyek között a parasztok a közharczosok viseletét tüntetik föl; ezeknél azt látjuk, hogy a fej és váll fölött bőr vagy kettős vászomból készült általvetőt viseltek, mely lepel a házfedelek cserepei módjára volt érclemezekkel fődve (*cotte — halsbere — lorica*) ezenkívül még orrvédővel ellátott sisakjuk is volt. E sisakok a Nagy Károly-féle sakkfigurák¹ után ítélve kúpalakúak voltak s az arcnyílás közepén orrvédő látszik, a sisak nyilasának körvonala az m betűhöz hasonlít, melynek középső szára az orrvédő. A későbbi sisakok, például kopasz Károlynak a Louvre-ban őrzött bibliájában láthatók, a római sisakokhoz hasonlítottak, de voltak dinnyealakúak is; az utóbbiakat a közönséges harczosok, előbenieket a fejedelmi testőrök viselték.

A sakkfigurák alakjai jobb kezében kétélű kardot, baljában szívalakú paizst láthatni.

A lovasok is ilyen alakú részben bronz-, részben vaspikkelyes vérttel vannak föltüntetve. Süvegük nemez- vagy bőrből készült, fegyverzetük pedig a gyalogosokéval azonos, csakhogy a paizs kisebb.

Vannak e figurák között azonban gazdagabb felszerelésű lovasok is, kiknek lábszára is vértelve van s a fejet bőrkázmza fődí, mely fölött ércsapkát lehet látni, ezeknél a paizs köralakú.

Első tekintetre is látni, hogy a lovasok fegyverzete mily nehéz volt. Ennek tulajdoníthatni Nagy Károly Hispániában történt vereségét 778-ban.

A nyereg ebben az időben már határozottabb alakot

¹ A Nagy Károly-téle sakkjátékot a Saint-Denis kincsei között őrizték s ezért nevezik Saint-Denis-félének is, ma a párizsi nemzeti könyvtár éremgyűjteményében van.

kapott s elől is, hátul is acanthus-lomb díszítésű fa-kápa látható.

A testőrök öltözete és felszerelése merőben különbözik az elmondottaktól s a kopasz Károly bibliáját¹ díszítő miniatűrökön látható antik felszerelés minden nemzeti jelleg nélkül való. Más képeken a nemzeti és antik viselet vegyüléke látható, mint például a Szent Márkus-templom déli oldalát díszítő VIII. évszázbeli főrangú harczoson.

A Louvre-ban őrzött úgynevezett Nagy Károly-féle kard 90 cm. hosszú markolatja vert aranyból készült, pengéje pedig igen széles s nem nagyon hegyes.

Nagy divatban volt ebben az időben a lánczos buzogány, mely egy magyar karikáséhoz hasonló rövid nyélből, ahhoz erősített lánczból, s az ezen *függő* szögekkel kivert golyóból áll. Egy ilyen fegyver, mely állítólag Rolandé volt, a párizsi „Musée d'Artillerie“-ben látható.

A IX. évszázban már azon igyekeztek, hogy a lorica könnyebb és testhez simulóbb legyen. Ennek az igyekezetnek eredménye az úgynevezett rostélyos pánczéling. Ezeket paplanszerűen párnázott bőr vagy vászonból készítették és rostélyszerűen kemény borsávokkal főték s a közökbe erősfejú szögeket erősítettek.

Nagy Károly sokat adott a jó ruházatra, mert harczosait az idő viszontagságai ellen védve akarta látni; megkövetelte, hogy a posztó- vagy vászondolmányon felül nagy, négyszögletű posztóköpenyeg legyen; ezek a köpeny egek elől-hátul lábíg, oldalt pedig, mint a herold köpenyegek, térdig értek.

Úgy látszik, hogy a lovaknak vérttel való ellátása a

¹ A Louvre-ban.

IX. évszázban még nem volt szokásos, mert még a később készült bayeux-i falkárpiton is meztelenek a lovak.

A leletek azt bizonyítják, hogy a kengyelt ismerték és használták is, de eleinte csak a fölülés megkönnyítésére; ezt mutatja a bayeux-i falkárpit, melyen látni kengyeltelen lovasokat is. Sarkantyút csak a bal lábon viseltek (ez a szokás saját tapasztalásom szerint a jelen évszáz közepén még hazánkban is divatozott a Tisza és Duna közötti vidéken) és ennek sem volt taraja Némelyek ennek magyarázatát abban lelték, hogy a fegyver használata miatt mindig csak jobbra ugratták be a lovat; ez a nézet téves s olyan embertől ered, a ki nem volt lovas, mert ha szabályszerűen ugratják be a lovat, mind a két lábnak kell működni s nincs oka annak, miért ne legyen a jobb lábon is sarkantyú, mert ennek a lábnak épp oly fontos teendője van a jobbra való beugratásnál, mint a balnak.

Az a körülmény, hogy csak egy lábon volt sarkantyú arra mutat, a mit különben is tudunk, hogy ebben az időben még a lovaglás mestersége igen fejletlen volt, s hogy a hegyes sarkantyú csak a ló előre hajtására szolgált. Galopba a legtermészetesebb módon jutottak, t. i. a lovat addig hajtották ügetésben, míg az, mint a hogy mondani szokás, „*galopba esett*“, mert mindenki tudja, hogy ha a ló már nem képes sebesebben ügetni és hajtják, galopba megy át, lévén az gyorsabb és kevésbé fárasztó járásmód, mint a *túlhajtott* ügetés.

A frankok hadviselési módja. A frankok harczalakzata az *ék*; vagy *disznófő* volt, mely alakot az árja népek Asklepiodotos és Aelianus szavai szerint a szittyáktól tanulták. Minden igyekezetük arra irányult, hogy gyorsan érjenek célta, mint később a francziáknak, kikről Macchiavelli azt mondja, hogy „*Fanno la guerra forte e corte*“.

A casilinumi csata leírásából ismerhetjük meg legjobban a frankok abból az időből való taktikáját, a melyben Róma fölé kezdtek kerekedni.

Casilinumnál, a mai Capua közelében, a Volturno mellett, már Hannibál is vívott volt 769 évvel előbb a rómaiak ellen csatát, a mikor Fabius körmei közül az általánosan ismert csellel, a bivalyok szarva közé kötött szalmacsutak meggyújtása következtében történt zavar által menekült. Ennél a fontos átkelési pontnál találkozott Narses 18 ezernyi seregével (16,000 gyalogos. 2000 lovas) Bucelin, az austrasiai király 30,000 frank vitézének élén.

A frankok seregének mind a két szárnya olyan erdőre támaszkodott, melyet nem kutathattak át, mert sem lovaságuk, sem más könnyű csapataik nem voltak. A frank sereg a phalanxot is, a légiót is akarta utánozni és körülbelül 1500 embernyi hadosztályai 84 embernyi szélesség és 18 embernyi mélységben voltak fölállítva.

Fölállításuk közepén volt az ékalakzatba formált táraadó oszlop, mélylycl szemben a rómaiak 4000 karddal és paizszsal ellátott emberből álló négyszöget állítottak föl.

Ennek az előretolt csapattestnek az volt a rendeltetése, hogy a frank támadó oszlop ékalakjának seregükön való áttörését lehetőleg megakadályozza. Háta mögött a római hadak soraiban, arczvonala szélességével egyenlő hézag volt, hogy visszavonulása esetén rendetlenséget ne okozzon s arra helyet találjon.

És csakugyan e hézagon át vonulva vissza, lelt a visszanyomott csapattest a harmadik harczvonalban fölállított „kerül“ tartalék mögött oltalmat és menedéket. Az utánuk nyomuló frank támadó oszlop a győzelmet biztosnak, az áttörést sikerültnek tekintette, de egyszerre

körülvéve látta magát. Élét a herulok, oldalait a római hadak második harczvonala támadta volt meg, hátába pedig az erdőkön átkerült lovasság rohant. Az így, mind a négy "oldalról megtámadott frank sereg majdnem egytől-egyig elveszett.

E csatában mind a két fél egyenlő vitézséggel harczolt, s a frankok vereségét az ékalakzattal való áttörés tökéletlenségén kívül az okozta, hogy nem volt lovasságuk.

E csata a *cannae-ira*, emlékeztet, itt is, ott is az egyik sereg áttör a másikon s azt hiszi, hogy már győzött, mikor a megvertnek hitt sereg körülveszi s tönkre juttatja.

Casilinumnál is és Cannaenél is a másikon keresztül tört fél győzelme a lovasságon múlt. A frankoknak 553-ban nem volt lovasságuk, a rómaiaknak 216-ban Kr. e. volt, de azt a lehető legrosszabbul használták föl.

Később valószínűleg a római befolyás mindinkább érvényesült. Szerettek cselt vetni, leshelyből az ellenségre rajtaütöni stb.

Martel Károly nagy tömegbe összpontosított haddal verte meg Toursnál 732-ben a mohamedanusokat és Odo 892-ben a mai Montpensiernél (Mons Panchei) disznófőalakban vezette seregét. A disznófő vagy ékalakban helyezkedett el családonként a legénység, mely aztán vidékenként rendeztetett el századokba. A frankoknak oly nagy volt bizalmuk ehhez az alakzathoz, hogy csak a rómaiaktól szenvedett ismételt vereségek után tértek el annyiban tőle, hogy a második harczvonalba tartalékokat állítottak. Az ék mögött, ahhoz lehetőleg közel, a szekérvár alakult meg, részben azért, hogy az esetleges visszavonulást fedezze, részben pedig, hogy a megfutamodásnak útját állja.

A szekérvárakban voltak a gyermekek és asszonyok, utóbbiak a sebesülteket ápolták.

A harcot az íjászok és parittyások kezdték meg. Utánuk a gerelyesek kezdtek el működni, mire aztán az ék mozdult meg. Ennek harcosai hosszú dsidákkal igyekeztek betörni az ellenség soraiba s megkezdődött a franciskával, bárddal való tusa.

Különösen ügyesek voltak az ango-vetésben és annak elhajítása után rögtön előreugrottak úgy, hogy azzal majdnem egyidőben értek az ellenséghez. A frank disznófő-alak fényoldala az volt, a mi a phalanxé, t. i. a nagy lökőerő és a nagy zárkózottság. Belső, család szerint való elrendezése nagy tömörséget s morális zárkózottságot kölcsönözött neki különösen a kézi tusában, mert az egymáshoz tartozók nem hagyták el egymást. Még akkor is, mikor (stratégiai értelemben) védelmileg harcoltak, áttörni igyekeztek az ellenség sorait. Támadó alakzatuk azon az örökké igaz elven alapult, hogy a döntő ponton nagyszámú erőt kell összpontosítani s abban is helyes elvet követtek, hogy a kezdeményt megragadva, igyekeztek az ellenséget arra bírni, hogy ott és úgy harcoljon, a hol és a mint ők akarják. S ezzel a harczalakzattal és ezzel a taktikával mindig is győztek volna, ha a rómaiak nem harcoltak volna több harczvonalba fölállított, egymást támogató, egymással egyetértő hadakkal. Az első harczvonalat a frankok rendszeren áttörték, de mindig kelepczébe kerültek, míg a rómaiak taktikájukat el nem hagyták. Később azonban, mikor a római hadak erkölcsi ereje hanyatlott s az egyes harczvonalak egy célra való közös működése megszűnt, a frankok támadó oszlopának erős löketét nem bírták föltartóztatni.

Az ékalakzat árnyoldala az volt, hogy csak nyílt tér-

színen volt képes összefüggésben maradni; szakadozot-
tan az összefüggés azonnal megszűnt s eltűnt minden
jó oldala, mert nem volt mozgékony. Ennek pedig az
lett a következése, hogy az áttörés után nem lehetett
előnyomulás közben az ellenség hátába és oldalába törni
a nélkül, hogy saját oldalait és hátát ne veszélyeztesse.
E miatt akkor jutott kelepczébe és akkor volt leginkább
az ellenség lövedékeinek kitéve, mikor a második és
harmadik harczvonalon kellett volna áttörnie. Az első
áttöréssel mutatkozó győzelem gyorsan vált vereséggé,
a rendes visszavonulás pedig e nehézkes tömeggel lehe-
tetlen volt.

Tartalékuk nem volt s ezért más ponton mint az első
támadási ponton győzni nem lehetett. Ha itt vereséget
szenvettek, a harczot javukra megváltoztatni nem voltak
többé képesek.

Akkor, a mikor passiv védelemre szorultak, 300 ember-
ből álló négyszögeket alakítottak s itt várták be az ellen-
ség támadását, a mely kénytelen volt kézi-tusával utat
törni magának ezen a valóságos paizs-erődön. Oly szo-
rosan állottak az egyes harczosok, hogy a halottak is
állva maradtak s a rajtuk való áttörés úgyszólván lehe-
tetlen volt; de ha mégis sikerült a négyszögeket szétverni,
a frankok szekérváraikba vonultak vissza.

Nagy Károly nagy uralkodói és hadvezéri bölcseséggel
szervezte hadait s valószínű, hogy a taktikán is javított,
de nem valószínű az, a mit Dániel mond, hogy a régi
római taktikát újból fölelevenítette, mert ha ez megtör-
tént volna, nem lehetne érteni a taktika tökéletlen voltát
közvetlen utódai idejében, a mikor az egyesek regényes
vitézkedése foglalta el a taktika helyét.

Az a körülmény, hogy a Merovingeket megbuktató

Karolingek a szolgálattelvő nemesség soraiból kerültek elő, a hadak szervezetére is befolyással volt. Pipin személyének rendelkezésére álló nagyszámú sereget óhajtott s ezért ő is, mint közvetlen elődei, a nemességre támaszkodott. A grófi tiszt hatáskörét a királyi érdekek megfelelően körvonalozta s azért adott nekik rendkívüli hatalmat, hogy a még mindig számos régi szabad nemesek hatalmát megtörhessék. Ennek az lett a következése, hogy a régi törzsnemesség, melynek tagjai a király hadait szaporították meghódolt és elveszett. A Nagy Károly messzemenő tervei kivitelére viselt véres háborúban rendkívül sok ember pusztult el, s a szolgálattelvő nemesek túlságos hatalma sem volt Ígyére, a miért seregszaporításra és új szervezetre kellett gondolnia.

Régen a szabad nemesség közössége határozott a háború fölött; ez határozta meg, hogy a nemesek hozzátartozóikkal mikor szálljanak síkra s ennek következtében ez csak akkor történt, mikor azt a közérdek kívánta. A dolgok ilyenén állása Nagy Károlynak, ki egyeduralkodó óhajtott lenni, nem volt kényelmes s a *katonáskodást jogot katonáskodást kötelességgé változtatta*, a közérdeket a fejedelem érdekének alávetette s bármily különösen hangozzék is, ez így maradt máig mindenütt, mert hol harcol a nép-állította és nép-eltartotta katonaság a népért — a köz érdekeért? Ki tud az utolsó ezer év alatt háborút említeni, melyben a közérdekért harcolókat ne rebeliseknek nevezték s a vezéreiket le ne nyakazták vagy tol ne akasztották volna — ha lehetett?

Nagy Károly serege már az ő parancsára szállt síkra, az ő parancsára tartotta fegyverét szolgálatra készen, s ezért volt képes annyi sikert fölmutatni, mint a mennyit fölmutatott. Hogy nem lett volna-e jobb, ha nem mutatja

föl vala ezeket, az már más kérdés; én hajlandó vagyok azt mondani, hogy Károly sikerei *veszteségek* voltak az emberiségre, mert ezeknek eredménye a német királyoknak az a nagyzási mániája, melyet Nagy Károly hagyományaként a legközelebb múltig megőriztek — az Itáliára, illetőleg a római császári világbirodalom ioleleveuítésére való törekvést értem — mely töméntelen pénzbe és vérbe került, és egyaránt kárára volt Itáliának, valamint Németországnak.

Nagy Károly a hűbéres sereget a személyének őrzésére tartott hadakkal egyesítette, mert erős seregére volt szüksége, egyrészt külügyi politikája, terjeszkedési, hódítási, hatalom-gyarapítási tervei miatt, másrészt pedig, mert alattvalóitól kellett magát óvni. A Karolingek népszerű eredete feledésbe ment. Az uralkodóház új jellegét az Isten kegyelméből való eredet adta meg s ennek következtében az a bizalmas viszony, mely a régi frank királyok és a nép között volt, megszűnt. Ezzel a csupán királyi érdeket szolgáló sereggel, mely egyedül az Ő szavára hallgatott, kénye-kedve szerint öregbíthette hatalmát.

A harcosok a „*leud*“-ek, vagyis királyi tisztek (főhűbéresek, beneficium-tulajdonosok) zászlói alatt, az elszegényedett, hatalmavesztett törzs-nemesség pedig (azok, kik az egykori szabad földeket, „*allodium*“ birták öröklés útján) a *comesek* zászlói alatt harcoltak.

Az előző időkben, mikor olyan ügyért harcoltak, mely mindenkit egyaránt érdekelt, könnyű fi volt a törzs-nemességet mozgósítani; de Nagy Károly idejében már nem, először mert a király ügyét nem tekintették sajátjuknak s mert a szabadok számának szaporodása következtében vagyonságuk csökkent s nem voltak képesek a törvény kívánta módon, magokat három hónapi élelemmel ellátva,

hadrakelni, különösen, hogy a háborúk gyakoriabbak lettek ebben az időben, a mikor Nagy Károly, mint később XIV. Lajos, már meg volt arról győződve, hogy ő az állam.

Azt rendelte tehát I. Károly, kit a pápaság érdekében tett szolgálataiért a papi történetírók kineveztek „nagy“-nak, hogy csak azok keljenek személyesen hadra, kik legalább három mansus-nyi területű földet bírnak. Azok, kiknek két mansus földjük volt, ketten viselték a költséget, de a kettő közül csak egy ment a háborúba. Az egy mansus-szal bírók közül három állott össze a költség viselésére és egy kelt hadra stb.

Az olyan provinciák lakói azonban, melyek határai közelében folyt a háború, mind tartoztak fegyveresen kivonulni.

A mozgósításra és hadszervezésre vonatkozó rendeletek pontos végrehajtása fölött a comesek ügyeltek s azt, a ki nem vonult ki, 30 ökör árának megfizetésére büntették. A comeseknek hatalmában állott, különös tekintet érdemlő esetekben a kötelezetteket a szolgálat alól fölmenteni, de ezt az illetőkkel rendesen drágán fizettették meg, a mennyiben rovásukra a király hatalmát és saját hatalmukat növelték.

Károly hadjáratait rendesen nyárban viselte s ezt megelőzőleg nagy szemlét tartott a sereg fölött, de nem márciusban, mint a régi királyok, nem májusban, mint Kis Pipin, hanem júniusban és júliusban, mert a márcziusi és májusi szemlének az a rossz oldala volt, hogy a harcosokat a hadjárat megkezdéséig haza kellett bocsátani, holott június vagy júliusban közvetlenül a szemle mezejéről lehetett a hadba menni. Azt pedig mindenki tudja, hogy sokkal nehezebb otthon, a rendes foglalkozás mellett

lévő embereket összeszedni, mint a fegyver alatt összpontosultakkal útra kelni. Ez a magyarázata annak, hogy miért szeretnek a fejedelmek lehetőleg nagyszámú hadat állandóan együtt látni.

Oly kevés adatunk maradt ebből a korból, hogy Nagy Károly taktikájáról keveset mondhatunk. Csak azt tudjuk biztosan, hogy az *ékalakzat* még mindig megvolt. Hadviselésének részleteit nem ismerjük s ennél fogva inkább stratégiai szempontból lehet működéseit méltatnunk.

Nagy Károly rendszeren egynél több sereggel működött s értett ahhoz, hogy ellenét szándéka felül bizonytalanságban tartsa.

Stratégiai ügyességre vall, hogy majd mindig tulajdonképeni csata nélkül tette semmivé elleneit.

A lovasság értéke már Martel Károly ideje óta folyton növekedett nem csak számban, de tekintélyben is. A lovon küzdőknek nagy része volt az arabok fölötti győzelemben, a miért jutalmul beneficiumokban leginkább ezek részesültek.

Nem kell azonban gondolni, hogy e frank lovasság valami sokat ért, sőt meg lehetünk győződve, hogy nehézkesek voltak, és hogy a tulajdonképeni lovas szellem nem volt meg bennük. Ezt mutatja az a tény is, hogy az aquitaniai Eudes herczeg vezette lovasság Abderramán seregét a poitiers-i vereség után teljes rendben engedte vissza vonulni s nem üldözte. Látjuk, hogy már ezekben is meg volt a nehéz tömeg taktika iránt való hajlam mellett a nehézkesség, mely miatt a nyugat-európai lovasok annyi vereséget szenvedtek elleneiktől.

Károly seregében folytonosan szaporodott a lovasság száma, már csak azért is, mert rendkívüli hosszú utat kellett megtenni hazulról a távoli harczterekig és pedig gyorsan,

ha váratlanul akart megjelenni készületlen ellenei között. Az a körülmény, hogy csak a rövid nyár állott rendelkezésre s hogy ez alatt kellett hadjáratait bevégezni, arra kényszerítették, hogy lovasságát szaporítsa s hogy a lótenyésztés érdekében is intézkedjék.

Károly ismerte, vagy öntudatlanul is követte a stratégia elveit és mindig megelőzte ellenségeinek gyülekezését, összpontosulását, de győzelmeit e mellett annak köszönhetette leginkább, hogy, az arabokat kivéve, nálánál mindig ügytelenebb ellenféllel volt dolga.

Elvitázhatatlan tény ugyan, hogy Nagy Károly sok tekintetben rendkívül ügyes volt: például az elfoglalt területek határainak védelmét igen helyesen s/ervezte, az ellenség betörését mély előrelátással megtudta akadályozni határvárak emelése által, és hogy a folyók torkolatánál fegyveres néppel megrakott hajókat horgonyoztatott.

Ha biztos volt abban, hogy az ellenség nem fogja magát összeszedni s a győzelmet kezéből kiragadni, gyorsan eltűnt. Ennek emléke él abban a francia példabeszédben, hogy „*faire Charlemagne*“, melyet olyan játékosan szemben használnak, ki ha nyert, azonnal fölkel a játszóasztal mellől.

A sereg szükségletét szekereken vitték a menetelő oszlopok után s a sikerek terhének nagy részét az úttörés, javítás, táborhely készítés stb.-re szükséges szerszámok tették. A szekereket többnyire a papság állította, a tábori és hídszereket a comesek. Minden harcos három hónapi élelmét vitte magával; az ezek szállítására szükséges taligákat s igásállatokat maguk a harcosok szerezték be.

Einhard szerint a vonat rendkívüli nehézsége miatt a menetgyorsaság sokat szenvedett; naponként csak 3—4 órát meneteltek, a többi idő mind elfecsérlődött. Ez is

egyik oka volt, hogy a lovasságot szaporították s a gyalogság számát csökkentették, mert a lovasság kisebb málhával jár.

A szervezés megváltoztatásának azonban olyan árnyoldala is volt, a mely fényoldalát teljesen megsemmisítette, mert a lovasság szaporodásával a sereg valamivel mozgékonyabb lett ugyan, de a lovasság tulajdonképeni eleméből, a mozgékonyaságból kivetkőzött s nehézkes lett.

A frank erősségek. Eleinte a frankok csak a rómaiak erősítési műveit használták föl, különben is szívesebben laktak pusztán, mint városban.

A VI. évszázban már nemcsak a kolostorok voltak megerősítve, hanem az olyan városok is, mint Orléans, Chalons, Párizs stb., a melyeket fontos helyeknek tekintettek.

Nagy Károly idejében is megerősítettek néhány várost, sőt alapítottak is új erődöket, mint *Castrum francorum-ot* (Fronsac) stb., de a történetírók keveset beszélnek ezekről az építményekről. Ennek főkép az az oka, hogy az erősségeket nem kőből, hanem fából és földből építették. Nagy Károly sok körülsánczolt táborn állítatott sereg-gyülekezőhelyül az elfoglalt területeken. Ezenkívül a római határvédelmi rendszer berendezést is meg akarta újítani, s e célból a „*notitia dignitatum*“ szellemében határörgrófokat bízott meg bizonyos határvidék védelmével. A híres Roland is határörgróf volt „*comes britannei limitis*“.

A szlávok betörésének meggátolása végett építtette az Elbától Wesenbergig, onnan a Trave folyó mellett fölfelé Kiéig a „*Limes Saxoniae*“-t.

A normannok és saraczenok ellen a folyók torkolatát szállatta meg hajókkal, s ezen kívül a partokon is épít-

tetett sánczokat és őrtornyokat. Mind ezek az építmények elpusztultak s a szilárd anyagból épült őrtornyokon kívül alig maradt fönn Nagy Károly hadi építményeiből valami Halála után a határvédelmi berendezés is elpusztult. Utódai a régi római védőműveket is a templomoknak aján-dékozták, s csak később virult ismét föl a hadiépítészet, mikor a normannok betörései mind gyakoriabbak lettek.

A normannok. Sem a vandálok, sem a szászok és longobardoknak nem volt valami olyan jellemző sajátos harczmodoruk, hogy arról külön érdemes volna szó-lani. Ezek is úgy harczoltak, mint a többi barbárok s ősi harczmodoruk többé-kevésbé a római befolyása alatt ala-kult át.

Ezek közül egyik sem volt jelentékeny hatással a közép-kornak nevezett idő hadi intézményeinek fejlődésére. Ezt a skandinávokról, kiket a francziák és németek norman-noknak, az angolok dánoknak, az irek pedig ostmannok-nak neveztek, nem mondhatjuk. Ezek minden tekintetben sajátosságos emberek voltak. A Jütt és Skandináv félsziget, hol ember-emlékezet előtt telepedtek volt le, barátságatlan egáljával, terméketlen földjével jókor arra szoktatta őket, hogy messze tengereken kalandozzanak, a mi testi és szellemi erejüket rendkívüli módon fejlesztette és bátor-ságukat aczélozta, úgy hogy csakhamar félelmet gerjesztő vendégei lettek Európa parti lakóinak. Minden oldalról tengertől körülvéve, a hajózással foglalkoztak leginkább; s „*Wiking*“ járatnak nevezett vállalataikban résztvenni minden normann kötelességének tartotta. Tenger közepén lakván, kiválóan hajós nép lettek, a hajó volt fő harcz-eszközük a miért is hadügyük leírását ezzel kezdjük.

Mélyjáratú evezős és vitorlás hajóik nagyok voltak. A hajó orra és hátulja erődhöz volt hasonló.

A brit szigeteket, Hispániát, Itáliát, Közép-Európát, Görögországot, a mai Oroszországot — melyet ők *Gardarikinak* neveztek — a Kaspi-tó környékét stb. mind meglátogatták. E hadjárataik jellemző menete mindenütt a következő volt. „*Sárkány*“-nak nevezett hajóikon beveztek a folyók torkolatába s a jelentékenyebb pontokon körülzáncolt táborokat készítettek s erre alapítva működésüket, mindaddig harácsolták a belső vidékeket, míg hajóik megteltek. Erélyesen végrehajtott, tervszerű és meglepő támadásaik ellen alig lehetett valamit tenni és ennek az volt a következése, hogy a mai Oroszország meghódolt, Bizancz pedig adót fizetett nekik. A Shetlands és Orkney szigetekre került, tengeri királyok ott alapítottak államot. Innen Islandba, később Grönlandba jutottak, honnan ismét, a partok mentén, Winlandba, a mai New-Yorkba mentek. Ennek a vándorlásnak azonban nem volt olyan nagy eredménye, mint a Franciaország északi partjain történt megtelepedésüknek, hol az akkori nyugati civilizációval megismerkedvén, keresztényekké lettek s a hűbérrendszert átvéve, a legnagyobb tökéletességre vitték. Sehol sem volt a hűbér-berendezésű államokban a fejedelmeknek oly szabatosan körülírt hatalma, mint a normannoknál, kik a francziák nyelvet is átvették szokásaikkal együtt.

Legnagyobb jelentőségű vándorlásuk és letelepedésük azonban a britanniai, melyet többször ismételtek és Hódító Vilmos fejezett be.

A normannok fegyverzete. A normann lovagoknak *cotte* vagy *haubertnak* nevezett, térdig érő ruhája bőrből készült és mindenütt vas gyűrűkkel volt fődve. Csak a vezérek viseltek lábvértet. A fejét kámzsa takarta s csak közvetlen a csata előtt vették a kúp-alakú sisakot használatba, melyen orrvédő is látható.

Pajzsuk hosszúkás, tojásdad alakú volt. Nyergük kapája szerfölött magas volt s a heveder úgy volt hozzá erősítve, hogy a lovas leszállás nélkül is meghúzhatta. Mind ezt a már más helyt említett bayeux-i falkárpiton láthatjuk, hol a lovasok üléséről is helyes fogalmat szerezhethünk magunknak. Látjuk ugyanis, hogy a lovasok

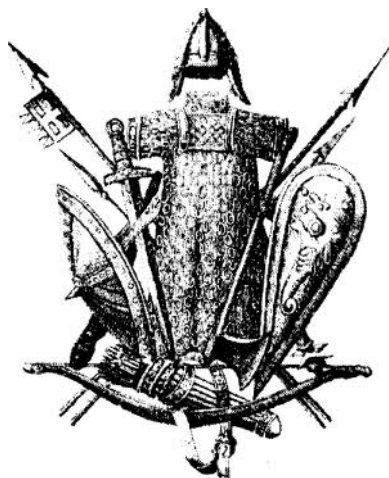

Normann fegyverek.

meghúzott térddel, kinyújtott lábszárral teljes súlyukkal a kengyelbe nehézkedve ültek, mert főképp az volt a céljuk, hogy a lándsa döfésnek nagy erőt kölcsönözzenek.

A bayeux-i falkárpit mutatja azt is, hogy a normannok nemcsak döfő-lándsát, hanem hajító-dárdát, vagy gerelyt is használtak.

A döfő-lándsa körülbelül 3 m. hosszú volt s levélalakú

hegyben végződött, melynek tövéhez kis lobogócska volt erősítve. A hajító-dárda vasa szigonyos volt. Minden lovas ezeken a fegyvereken kívül még kardot is viselt.

A gyalogosoknak és íjászoknak szereléke olyan volt, mint a lovasoké. Különösen megjegyzendő, hogy az íjjal való harcolást nagyon kedvelték, és hogy ennek következtében jutott a fegyvernek használata oly nagy tökéletességre később az angoloknál.

A normannok hadviselési módja. Az 1066-ban történt nagyjelentőségű *hastings-i* csata menetéből megismerhetjük a normannok hadviselési módját s egyúttal az angolszászokét is.

A nagyobb részt gyalogos angolszászok mérsékelt lejtőjű domblánczolon álltak, mely palánkkal, sövénynyel és sáncczal volt megerősítve. Vilmos normann herezeg három harczvonalat alakított, az elsőben íjászok, a másodikban a vérttel ellátott gyalogosok, a harmadikban pedig a lovasok álltak. A harcot az íjászok kezdték meg, de eleinte kevés eredménnyel, mert nyiluk az angolszászok paizsán megakadt; de utóbb, mikor Vilmos azt rendelte volt, hogy magasan czélozva lőjjenek s a nyilak felülről jöve olyan részeket találtak, melyeket paizs nem védett, nagy lett a zavarodás s a normannok második harczvonala megkezdhette a rohamot. Ez kezdetben nem sikerült; a hajító fegyverekkel küzdő angolszászok (ezek mellett kő-frameákkal „*des pierres appliques a des morceaux de bois*“) többször verték vissza a támadókat. Végmegerőltetésnek látszik az, hogy Vilmos lovasságát is a sánccok megrohanására vezérelte, hol sok lovas pusztult el lovastól.

Már-már Harold részére hajlott a győzelem s hogy ez nem történt meg azért vala, mert gyenge seregével táma-

dólag nem törhetett akkor elő, mikor a visszavert normann gyalogság és lovasság összebonyolódott volt s nem gátolhatta meg Vilmos hadainak gyülekezését, kinek ismételt rohamai sem ütöttek ki szerencsésebben s hátrálni kellett. E hátrálás nem volt színlett, de míg folytatódott, a csapatok rendbeszedhették magukat, mert az angol-szászok üldözése, gyengeségük következtében, igen lanya volt. Csak itt vette észre Vilmos, hogy mennyire kevés számú az ellenség s hirtelen elhatározással vértés lovasaival rájuk vetette magát. Ennek a rohamnak nem birtak ellentállani s a hastingsi csatatéren dőlt el a Brit-szigetek sorsa.

A normannok legyőzött ellenfelük taktikájáról jó fogalmat szereztek és belátták, hogy a szeliden menedékes helyen való fölállás és az állásnak megerősítése gyakran előnyös s később Crécy-nél és Azincourt-nál azzal a taktikával győztek, melylyel a szerencsétlen Harold életét s koronáját veszítette; persze, hogy ehhez még a normannok nyomatékos oftensívája is járult. Az angol-szászok és normannok összeolvadásából lett az angol nemzet, melynek hadügyét a középkorban méltán tartották a legfejlettebbek közül valónak.

A *hastings-i* csata után több évig nem hódoltak még meg az angolszászok s az őserdőkbe húzódva, védték szabadságukat; itt ezekben a rengetegekben nyúltak az íjhoz, mert egyéb hajító-fegyverüket a sűrűségben nem használhatták.

Ez a 7 évig tartott kétségbeesett harcz volt az az iskola, melyben Európa legjobb íjászai, az angol „archers“-ek képződtek.

A lovasság és gyalogságnak együttműködését Európa új népei nem ismerték; csakis az angoloknál látjuk ezt

mint taktikai szabályt alkalmazva. Minden alkalommal azt látjuk, hogy a normann nehéz lovasság egy része az archers-ekkel összefüggésben gyalog harczol, míg a másik lovon ülve várja a rohamra való kedvező pillanatot. Egy régi krónikairó, *Vitai Orderik* szavaiból: „a mieink egy részének a lóról le kell szállania, hogy gyalog harczoljon, míg más része lóháton marad. Az archers-eket az első sorba kell állítani, a hol azon kell igyekezniök, hogy az ellenség lovaira való lövöldözéssel a támadókat megállítsák“ — is látszik, hogy a normannok e rég elmúlt évszázban már fölfogták a gyalogság és lovasság“ működése összhangzásba hozatalának taktikai nagy jelentőségét.

De nemcsak a taktikában, hanem a stratégiában is kitűntek. Vilmos a hastingsi győzelem után előbb a sziget déli partjain működési alapot szervezett, Normandiával való összeköttetését biztosította s csak azután ment Londonba. A Siciliában való működésük is azt tanúsítja, hogy a stratégiai alapelveket jól ismerték.

Legkalandosabb vállalatuk kivitele is rendszeres és tervszerű, soha vaktában nem kockáztatták a sikert, az alappal való összeköttetésükről mindig gondoskodtak, visszavonulásukat biztosították, az elfoglalandó vidék kulcspontjait hirtelen megszállták. Nem csoda tehát, hogy a középkori hadviselés fejlődésére nagy hatással voltak.

A hadiépítés fejlődésére való befolyását a normannoknak a középkori hadiépítmények leírásánál fogom méltatni.

TARTALOM.

<i>Előszó</i>	V
<i>Bevezetés.</i> Hogyan lett a magát védő emberből katona? Miért verekedtek, tusakodtak az emberek? Hogyan szabályozták a tusakodást és hogyan lett ezekből a szabályokból hadi-tudomány ? Védőhelyek, czölöp-építmények, föld- és kővárak keletkezése. Hogyan lépett a legtöbb tudomány és mesterség a hadügy szolgálatába.....	1

Első fejezet.

Hellén hadi szervezet és taktika	18
„ katonai nevelés.....	87
„ zsold.....	87
„ fegyverek.....	89
„ hadigépek.....	104
„ erősségek	113
Várívás.....	123
Telcgrafálás.....	133

Második fejezet.

Kómái had-szervezet, taktika, stratégia	135
„ tábor.....	144
„ fegyverek.....	221
„ erősségek.....	231

Várok vívása	249
Hadigépek	264
Katonai utak	256
Hidak, viaductusok	262
Gyarmatok	265
Határőrvidék	260
Zsold, nyugdíj	271
Özvegyek és árvák ellátása	273
Hadi budget.....	274
Katonai nevelés.....	277
Parancsnokok, törzsek	277
Igazságszolgáltatás és fegyelem	281

Harmadik fejezet.

Kelták.....	283
Gallusok	284
Kelta fegyverek.....	284
Gallusok taktikája	293
Kelta (gallus) erősségek	295
Keleti császárság. Bizancziak hadszervezete, taktikája, fegyverzete	298
Bizanczi erősségek.....	304
Góthok.....	306
Arabok	308
Arab fegyverek	309
Arabok taktikája.....	315
Arab erősségek.....	319
Frankok	321
„ fegyverei	322
„ hadviselési módja.....	331
Frank erősségek	341
Normannok	342
„ fegyverzete.....	343
„ hadviselési módja	345